

Pioneering for You

wilo

Soluzioni per l'Industria e il Water Management

Riscaldamento, condizionamento e refrigerazione.
Distribuzione e pressurizzazione idrica.
Drenaggio, sollevamento e trattamento delle acque reflue.

Elettropompe e sistemi di pompaggio per l'acqua.

**WILO BRINGS
THE FUTURE.**





■ Wilo – Tecnologia per il futuro	Pag. 2
■ Riscaldamento, condizionamento e refrigerazione dell'acqua	Pag. 13
■ Distribuzione, pressurizzazione e prelievo dal sottosuolo dell'acqua.....	Pag. 32
■ Drenaggio, sollevamento e trattamento delle acque reflue	Pag. 48
■ Quadri elettrici di protezione e controllo per sistemi di pompaggio	Pag. 62



**SOLUZIONI SMART PER IL POMPAGGIO E LA
MOVIMENTAZIONE DELL'ACQUA
PER L'INDUSTRIA E IL WATER MANAGEMENT.**



Wilo è un marchio premium specializzato in soluzioni e servizi per il building services, la gestione e il trattamento delle acque reflue e le applicazioni industriali.

Rendiamo tecnologie complesse, semplici da usare e da installare, produciamo Elettropompe e sistemi di pompaggio con elevatissimi livelli di efficienza energetica.

L'obiettivo principale di tutto ciò che facciamo è soddisfare le esigenze dei nostri clienti.

Offriamo loro prodotti tecnologicamente evoluti, soluzioni impiantistiche e servizi sviluppati su misura.

WILO SE fondata a Dortmund nel 1872 come fabbrica di articoli in rame e ottone, ci siamo evoluti da specialista locale ad attore globale del mercato in cui operiamo.

Conosciamo bene le sfide che daranno forma al nostro futuro e sviluppiamo tecnologie per affrontarle nel migliore dei modi.

Ogni giorno, circa 7.400 dipendenti in tutto il mondo lavorano per rendere concrete queste ambizioni.

Contiamo sulla collaborazione di 16 siti di produzione e di oltre 60 filiali distribuite in 60 paesi nel mondo.

Questo è ciò che intendiamo con "Pioneering for You"



INDUSTRIA AUTOMOBILISTICA

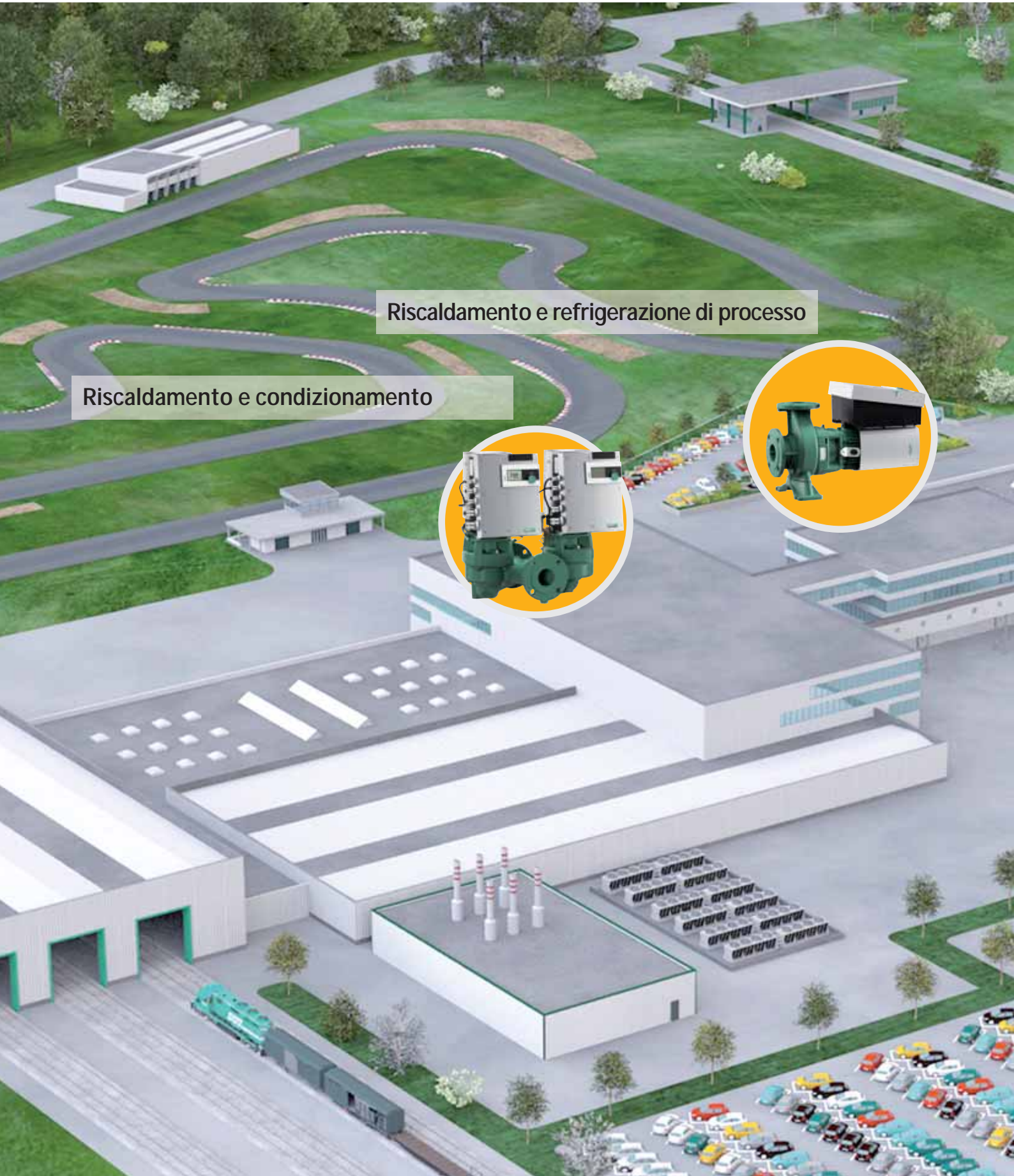

Riscaldamento e refrigerazione di processo

Riscaldamento e condizionamento





Smaltimento e trattamento delle acque reflue

Distribuzione e pressurizzazione dell'acqua

Pressurizzazione idrica antincendio

Wilo Italia - Prodotti, soluzioni e servizi

INDUSTRIA ALIMENTARE

Prelievo dal sottosuolo dell'acqua



Riscaldamento e refrigerazione di processo



Distribuzione dell'acqua e lavaggio

Smaltimento e trattamento delle acque reflue



Pressurizzazione idrica antincendio

INDUSTRIA SIDERURGICA

Prelievo dal sottosuolo dell'acqua



Riscaldamento e condizionamento



Pressurizzazione idrica antincendio

Smaltimento e trattamento delle acque reflue



Riscaldamento e refrigerazione di processo

Riscaldamento, condizionamento e refrigerazione dell'acqua

Nel 2001 Wilo ha sviluppato il primo circolatore ad alta efficienza per applicazioni in impianti di riscaldamento, condizionamento e refrigerazione. L'entrata in vigore della direttiva ErP ha definito nuovi standard in materia di efficienza energetica con un traguardo ambizioso in termini di risparmio energetico per il 2020. Le pompe ad alta efficienza WILO rispettano questi parametri rigorosi e permettono una riduzione dei consumi energetici stimata fino all'80% rispetto alle pompe e ai sistemi tradizionali a velocità fissa. Questo è ciò che intendiamo con "Pioneering for You"



- **Elettropompe monoblocco e normalizzate**
- **Elettropompe con attacchi Inline**
- **Sistemi di circolazione**
- **Circolatori a rotore bagnato**

Wilo-CronoBloc BL

Elettropompe normalizzate monoblocco EN 733

- Circuiti per l'acqua di raffreddamento.
- Irrigazione e lavaggi.
- Pressurizzazione idrica.
- Circuiti di circolazione con acqua refrigerata con glicole fino al 40% e temperatura max di 40°C.
- Liquidi chiari, non abrasivi e chimicamente neutri.

IE3

ACS

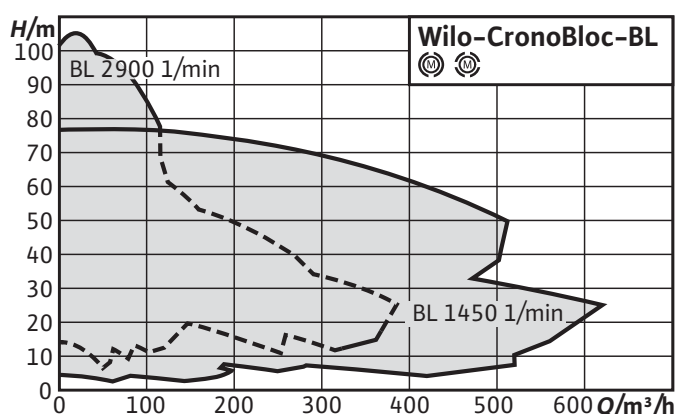

Vantaggi

- Elevati rendimenti idraulici e motori elettrici ad alta efficienza.
- Esecuzione monoblocco per ingombri ridotti.
- Nessun rischio di disallineamento pompa-motore.
- Disponibile in esecuzione ACS.

Esecuzione

- Elettropompa di superficie monocellulare orizzontale con flange tonde.
- Motore IEC IE3 (per potenze superiori a 0,75 kW), accoppiamento con giunto rigido, velocità fissa 2 o 4 poli;
- Corpo in ghisa EN GFL 250.
- Girante in ghisa EN GFL 250.
- Albero in acciaio X39 Cr Mo 17.1, (disponibili altre varianti).
- Tenuta Meccanica Carbonio/ Carburo di silicio.
- Guarnizioni EPDM.
- Altre versioni per i materiali disponibili a richiesta.

Prestazioni

Portata massima	600 m ³ /h
Prevalenza massima	105 mca
Pressione d'esercizio massima	13 bar fino a +140°C 16 bar fino a +120°C 25 bar (disponibile fino a DN 65)
Temperatura d'esercizio	da -20 a +140°C
Diametro attacchi mandata	da DN 32 a DN 125
Indice di efficienza Idraulica MEI	≤ 0,7

Focus Prodotto



Wilo-CronoBloc BL-E

Elettropompe elettroniche normalizzate monoblocco EN 733

- Circuiti per l'acqua di raffreddamento.
- Irrigazione e lavaggi.
- Pressurizzazione idrica.
- Circuiti di circolazione con acqua refrigerata con glicole fino al 40% e temperatura max di 40°C.
- Liquidi chiari, non abrasivi e chimicamente neutri.

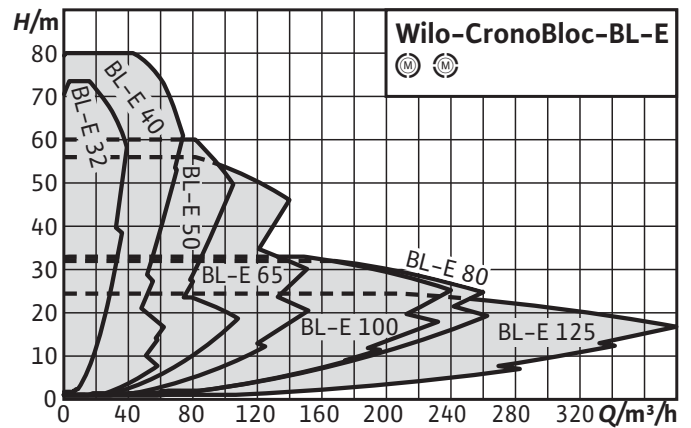

Vantaggi

- Elevati rendimenti idraulici e motori elettrici ad alta efficienza.
- Regolazione Δp -c, PID e n-costante
- Unico pulsante per la navigazione e la regolazione dei parametri visibili sul display LCD
- Interfaccia 0-10 V, 2-10 V, 0-20 mA, 4-20 mA massima compatibilità con eventuali sistemi di gestione

Esecuzione

- Motore IEC IE4 con convertitore di frequenza integrato, accoppiamento con giunto rigido
- Corpo pompa e girante in ghisa EN GFL 250.
- Albero in acciaio X39 Cr Mo 17.1, (disponibili altre varianti).
- Tenuta Meccanica Carbonio/ Carburo di silicio.
- Guarnizioni EPDM.
- Altre versioni per i materiali disponibili a richiesta.

Prestazioni

Portata massima	600 m ³ /h
Prevalenza massima	105 mca
Pressione d'esercizio massima	13 bar fino a +140°C 16 bar fino a +120°C 25 bar (disponibile fino a DN 65)
Temperatura d'esercizio	da -20 a +140°C
Diametro attacchi mandata	da DN 32 a DN 125
Indice di efficienza Idraulica MEI	≤ 0,7

Focus Prodotto



Wilo-Stratos GIGA-B

Elettropompe elettroniche monoblocco ad alta efficienza

- Circuiti di circolazione con acqua e miscele di acqua e glicole.
- Circuiti di acqua calda, fredda e refrigerata.
- Circolazione di acqua di processo.
- Circuiti di circolazione con acqua refrigerata con glicole fino al 40% e temperatura max di 40°C.
- Liquidi chiari, non abrasivi e chimicamente neutri.

IE5

HED
HIGH EFFICIENCY DRIVE

ECM

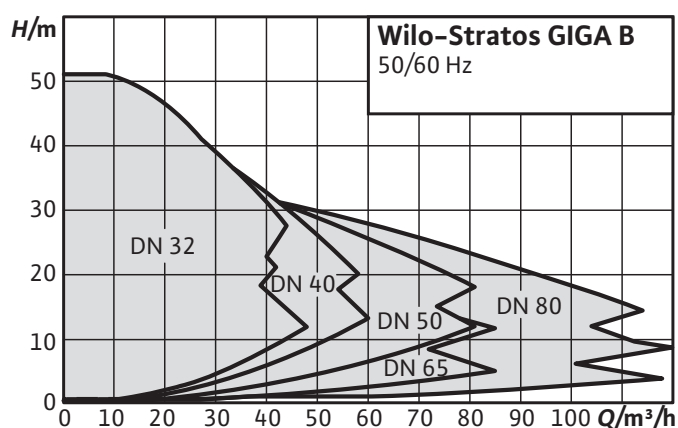

Vantaggi

- Elettropompa ad alta efficienza in esecuzione monoblocco e dimensioni del corpo pompa secondo EN 733
- Motore trifase a magneti permanenti con indice di efficienza IE5 secondo norma CEI 60034-30.
- Idraulica con indice di efficienza $MEI \leq 0,7$.
- Regolazione precisa flessibile 3 volte maggiore rispetto ad una pompa tradizionale a velocità variabile.

Esecuzione

- Elettropompa di superficie monocellulare orizzontale con flange tonde.
- Motore IEC IE5 a velocità variabile
- Corpo in ghisa EN GFL 250.
- Girante in materiale composito PPS-GFS40
- Albero in acciaio inox 1.4122.
- Tenuta Meccanica AQEGG

Prestazioni

Portata massima	120 m ³ /h
Prevalenza massima	48 mca
Pressione d'esercizio massima	13 bar fino a +140°C 16 bar fino a +120°C
Temperatura d'esercizio	da -20 a +140°C
Diametro attacchi mandata	da DN 32 a DN 80
Indice di efficienza Idraulica MEI	$\leq 0,7$

Focus Prodotto



Wilo-BAC

Elettropompe monoblocco con attacchi filettati o raccordi Victaulic

- Circuiti per l'acqua di raffreddamento.
- pompaggio di miscele acqua e glicole (concentrazione di glicole fino al 40% e temperatura max di 40°C.)
- Liquidi chiari, non abrasivi e chimicamente neutri.

IE3

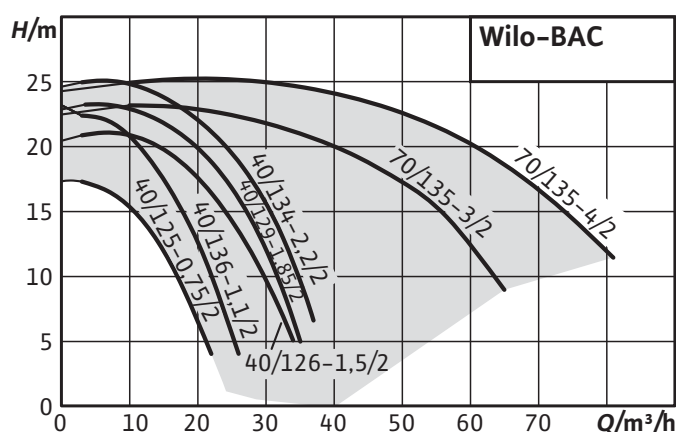

Vantaggi

- Costi di gestione ridotti grazie a motori elettrici ad alta efficienza.
- Corpo pompa resistente agli urti e all'usura
- Attacchi filettati o Victaulic

Esecuzione

- Elettropompa monoblocco monostadio aspirazione assiale e mandata radiale
- Motore IEC IE3
- Corpo pompa e girante in materiale composito.

Prestazioni

Portata massima	87 m ³ /h
Prevalenza massima	26 mca
Pressione d'esercizio massima	6,5 bar
Temperatura d'esercizio	da -16 a +60°C
Diametro attacchi mandata	DN 40 e DN 70
Indice di efficienza Idraulica MEI	≤ 0,4

Wilo-CronoBloc NLG

Elettropompe normalizzate base-giunto EN 733

- Pressurizzazione idrica per lavaggi.
- Circolazione di acqua di processo.
- Circuiti di circolazione con acqua refrigerata con glicole fino al 40% e temperatura max di 40°C.
- Liquidi chiari, non abrasivi e chimicamente neutri.
- Olio diatermico (a richiesta)

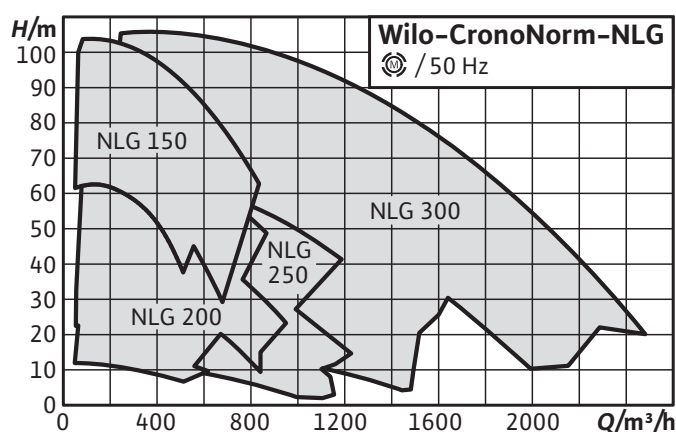

Vantaggi

- Costi di gestione ridotti grazie a motori elettrici ad alta efficienza.
- Tenuta meccanica a circolazione forzata, indipendente dal senso di rotazione
- Anelli di usura fissi intercambiabili
- Cuscinetti a sfera sovradimensionati
- Valori NPSH bassi

Esecuzione

- Elettropompa monoblocco monostadio aspirazione assiale e mandata radiale
- Motore 4 poli IEC IE3
- Corpo pompa: EN-GJS-500-7
- Supporto cuscinetto: EN-GJL-250
- Girante: EN-GJL-250 (versione speciale: G-CuSn10)
- Albero: 1.4028
- Anelli di usura fissi: G-CuSn10
- Tenuta meccanica: AQ1EGG (altre tenute meccaniche su richiesta)

Prestazioni

Portata massima	2500 m³/h
Prevalenza massima	110 mca
Pressione d'esercizio massima	16 bar fino a +120°C
Temperatura d'esercizio	da -20 a +120°C
Diametro attacchi mandata	da DN 150 a DN 300
Indice di efficienza Idraulica MEI	≤ 0,4

Focus Prodotto



Wilo-SCP

Elettropompe a basamento Split-Case

- Circolazione di acqua di processo.
- Circolazione di fluidi diatermici
- Liquidi chiari, non abrasivi e chimicamente neutri.
- Circolazione di acqua surriscaldata

IE3

ACS

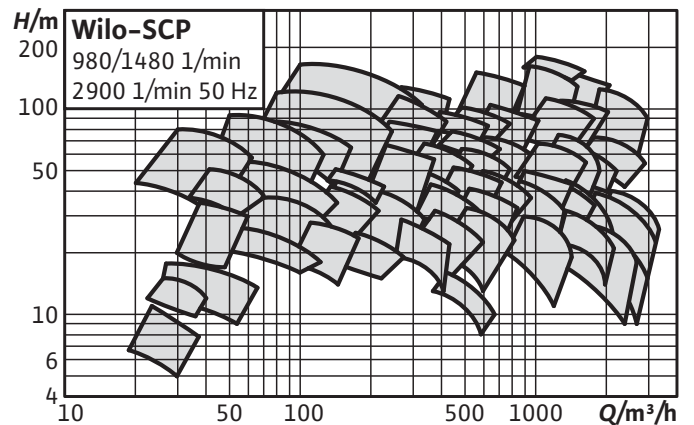

Vantaggi

- Sistema idraulico efficiente per grandi portate fino a 17.000 m³/h
- Valore NPSH basso grazie all'idraulica con girante a doppia aspirazione
- Sicurezza elevata dei processi e manutenzione semplice senza la rimozione delle tubazioni di mandata e di aspirazione
- Riduzione della rumorosità e delle oscillazioni
- Opzioni: motori elettrici IE4; omologazione per acqua potabile (KTW, ACS); Rivestimento Ceram CT.

Esecuzione

- Pompa centrifuga axial split case, monostadio o bistadio.
- Fornitura dell'unità completa (pompa con giunto, carter di protezione, motore e basamento) o della parte idraulica senza motore.
- Tenuta sull'albero con tenuta meccanica o con tenuta a baderna
- Motori a 2, 4 e 6 poli; standard IEC IE3 fino a 375 kW (IE4 su richiesta)
- Basamento in ghisa; SCP 200 o versione superiore con telaio in acciaio saldato (a seconda della potenza e delle dimensioni del motore)

Prestazioni

Portata massima	3400 m ³ /h
Prevalenza massima	245 mca
Pressione d'esercizio massima	16 o 25 bar
Temperatura d'esercizio	da -8 a +120°C tenuta a baderna da -8 a +105°C
Diametro attacchi mandata	da DN 50 a DN 500



Wilo-NESE / NESD / NESH / NFCH

Pompe normalizzate a basamento autoraffreddate

- Circolazione di acqua di processo.
- Circolazione di fluidi diatermici
- Liquidi chiari, non abrasivi e chimicamente neutri.
- Circolazione di acqua surriscaldata

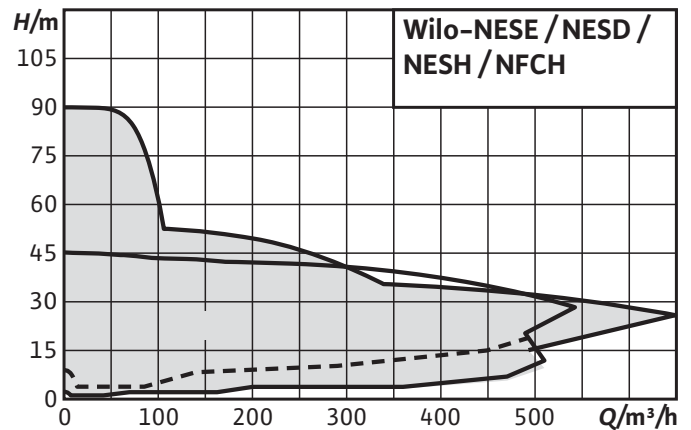

Riscaldamento, condizionamento e refrigerazione dell'acqua

Vantaggi

- Pompa normalizzata EN 733
- Per il pompaggio di acqua surriscaldata o fluidi diatermici
- Tenuta meccanica autoraffreddata
- Idraulica in ghisa sferoidale GS (GGG-40.3)
- Motore elettrico normalizzato IE3
- Pompa di tipo back-pull-out

Esecuzione

- Pompa centrifuga monocellulare ad asse orizzontale autoraffreddata, girante chiusa flange tonde
- Motore elettrico normalizzato IEC IE3 accoppiamento con giunto elastico con spacer 2 o 4 poli
- Corpo pompa in ghisa EN-GJS400 o in Acciaio GP 240 GH.
- Girante: in Ghisa EN GJL 250
- Albero in acciaio X20Cr13.

Focus Prodotto

Prestazioni

Portata massima	600 m ³ /h
Prevalenza massima	90 mca
Pressione d'esercizio massima	NESH fino a 16 bar NESD fino a 25 bar NESE fino a 40 bar NFCH fino a 16 bar
Temperatura d'esercizio	NESH da 120 a +180°C NESD da 120 a +207°C NESE da 170 a +230°C NFCH da 120 a +350°C
Diametro attacchi mandata	DN 125 a DN 300



Wilo CronoLine IPL / DPL

Elettropompe InLine singole e gemellari

- Circolazione di acqua di processo.
- Circuiti di circolazione con acqua refrigerata con glicole fino al 40% e temperatura max di 40°C.
- Liquidi chiari, non abrasivi e chimicamente neutri.
- Impianti di riscaldamento e condizionamento in edifici industriali.

IE3

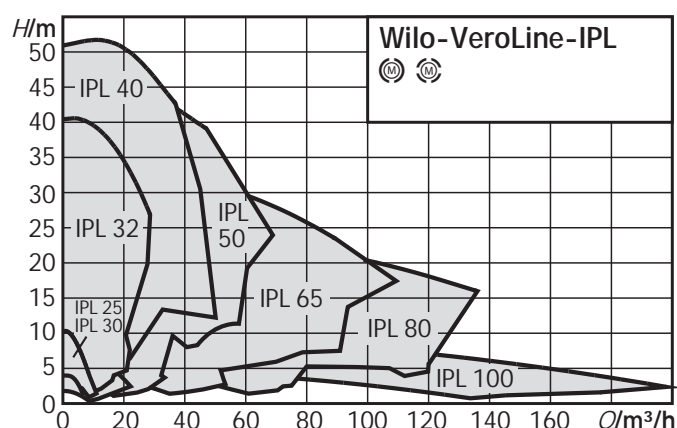
ACS⁺

Vantaggi

- Elettropompa InLine con attacchi flangiati in linea
- Protezione contro la corrosione grazie al rivestimento in cataforesi
- Fori di serie per lo scarico condensa nella lanterna
- Versione N: motore standard V1 con albero a innesto in acciaio inossidabile
- Tenuta meccanica standard.

Esecuzione

- Pompa centrifuga monostadio a bassa prevalenza con costruzione inline.
- Motore IEC IE3 a velocità fissa
- Corpo pompa e lanterna in ghisa EN-GJL-250.
- Girante in PPO rinforzato con fibra di vetro/EN-GJL-200 (secondo le versioni)
- Albero in acciaio 1.4021
- Tenuta Meccanica AQEGG

Prestazioni

Portata massima	195 m ³ /h
Prevalenza massima	50 mca
Pressione d'esercizio massima	10 bar 16 bar in esecuzione speciale
Temperatura d'esercizio	da -20 a +120°C
Diametro attacchi mandata	da DN 32 a DN 100
Indice di efficienza Idraulica MEI	≤ 0,4

Focus Prodotto

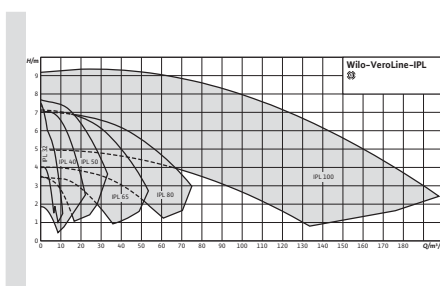
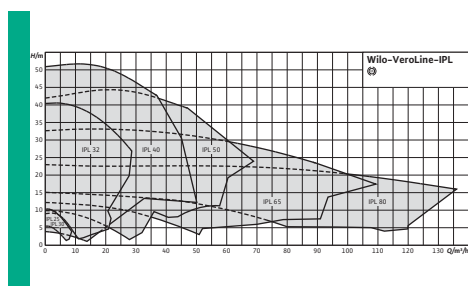

Wilo-CronoLine IP-E/DP-E

Elettropompe elettroniche InLine singole e gemellari

- Circolazione di acqua di processo.
- Circuiti di circolazione con acqua refrigerata con glicole fino al 40% e temperatura max di 40°C.
- Liquidi chiari, non abrasivi e chimicamente neutri.
- Impianti di riscaldamento e condizionamento in edifici industriali.

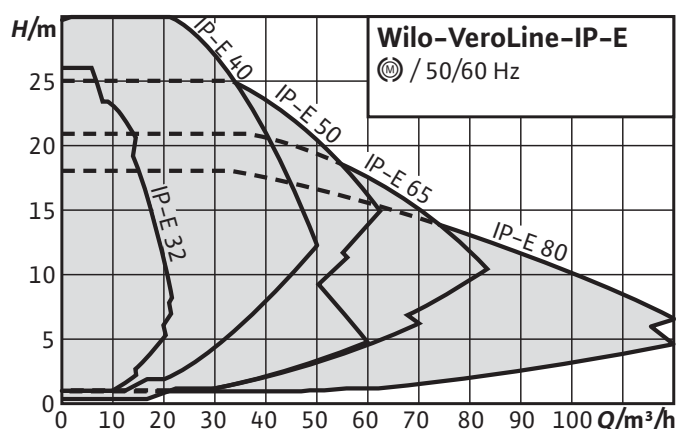

Vantaggi

- Costi di gestione ridotti grazie a motori elettrici ad alta efficienza.
- Integrazione in reti BMS per la comunicazione bus con moduli IF
- Tecnologia del pulsante verde e display per un facile impiego
- Management integrato pompa doppia
- Motore con protezione integrale (sonda a termistore)

Esecuzione

- Pompa centrifuga monostadio a bassa prevalenza con costruzione inline
- Motore a velocità variabile IEC IE4
- Corpo pompa e lanterna in ghisa EN-GJL-250.
- Girante in PPO rinforzato con fibra di vetro/EN-GJL-200 (secondo le versioni)
- Albero in acciaio 1.4021
- Tenuta Meccanica AQEGG

Prestazioni

Portata massima	120 m³/h
Prevalenza massima	30 mca
Pressione d'esercizio massima	10 bar 16 bar in esecuzione speciale
Temperatura d'esercizio	da -20 a +120°C
Diametro attacchi mandata	da DN 32 a DN 80
Indice di efficienza Idraulica MEI	≤ 0,4

Focus Prodotto

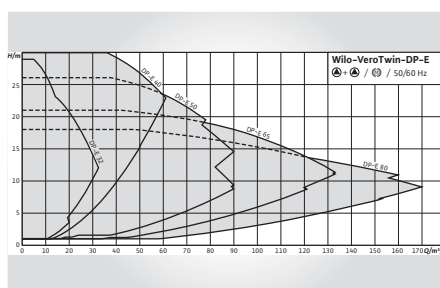
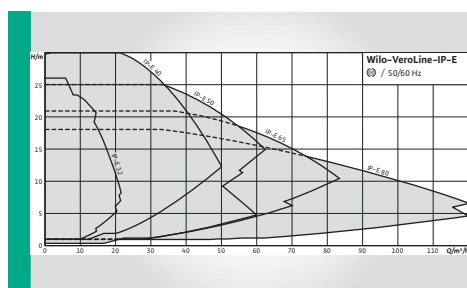

Wilo-CronoLine IL / DL

Elettropompe InLine singole e gemellari

- Circolazione di acqua di processo.
- Circuiti di circolazione con acqua refrigerata con glicole fino al 40% e temperatura max di 40°C.
- Liquidi chiari, non abrasivi e chimicamente neutri.
- Impianti di riscaldamento e condizionamento in edifici industriali.

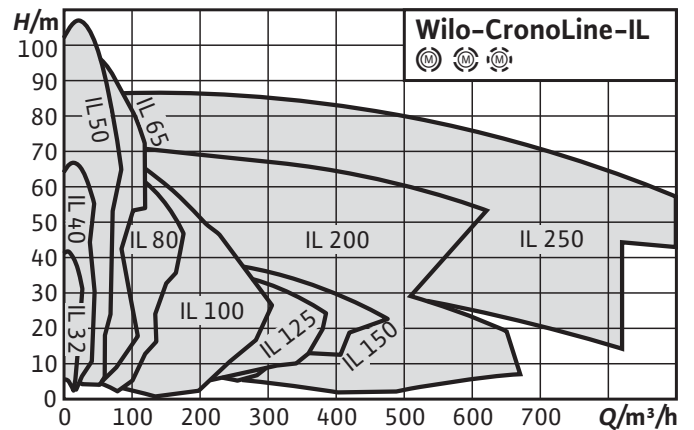

Vantaggi

- Elettropompa Inline con attacchi flangiati in linea
- Protezione contro la corrosione grazie al rivestimento in cataforesi
- Fori di serie per lo scarico condensa nella lanterna
- Motore elettrico standard IEC IE3 accoppiamento con giunto rigido
- Tenuta meccanica standard.

Esecuzione

- Pompa centrifuga monostadio a bassa prevalenza con costruzione inline.
- Motore IEC IE3 a velocità fissa
- Corpo pompa e lanterna in ghisa EN-GJL-250.
- Girante in ghisa EN-GJL-200 (Esecuzione speciale in bronzo CuSn 10)
- Albero in acciaio 1.4022
- Tenuta Meccanica AQEGG

Prestazioni

Portata massima	900 m ³ /h
Prevalenza massima	110 mca
Pressione d'esercizio massima	16 bar fino a +120°C 13 bar fino a +140°C
Temperatura d'esercizio	da -20 a +124°C
Diametro attacchi mandata	da DN 32 a DN 250
Indice di efficienza Idraulica MEI	≤ 0,4

Focus Prodotto

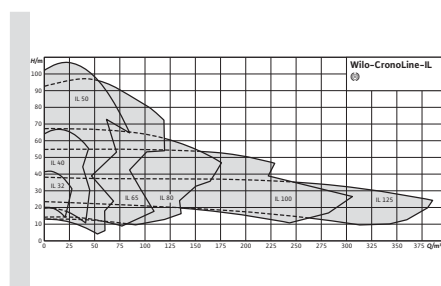
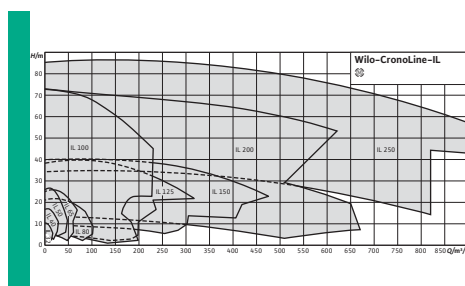

Wilo-CronoLine IL-E / DL-E

Elettropompe elettroniche InLine singole e gemellari

- Circolazione di acqua di processo.
- Circuiti di circolazione con acqua refrigerata con glicole fino al 40% e temperatura max di 40°C.
- Liquidi chiari, non abrasivi e chimicamente neutri.
- Impianti di riscaldamento e condizionamento in edifici industriali.

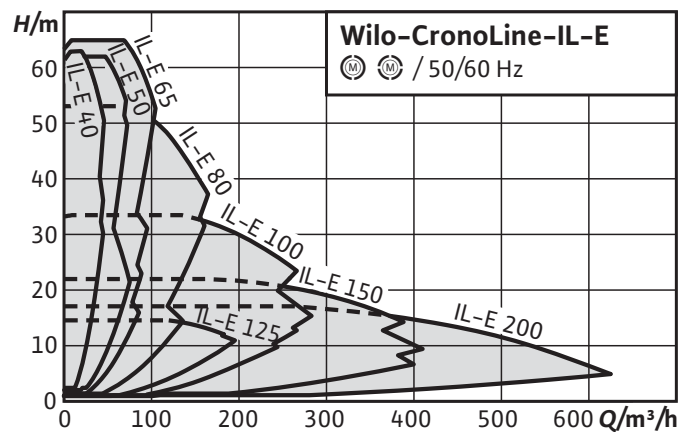

Vantaggi

- Costi di gestione ridotti grazie a motori elettrici ad alta efficienza.
- Integrazione in reti BMS per la comunicazione bus con moduli IF
- Tecnologia del pulsante verde e display per un facile impiego
- Management integrato pompa doppia
- Motore con protezione integrale (sonda a termistore)

Esecuzione

- Pompa centrifuga monostadio a bassa prevalenza con costruzione inline
- Motore a velocità variabile IEC IE4
- Corpo pompa e lanterna in ghisa EN-GJL-250.
- Girante in ghisa EN-GJL-200 (Esecuzione speciale in bronzo CuSn 10)
- Albero in acciaio 1.4022
- Tenuta Meccanica AQEGG

Prestazioni

Portata massima	650 m ³ /h
Prevalenza massima	65 mca
Pressione d'esercizio massima	16 bar fino a +120°C 13 bar fino a +140°C
Temperatura d'esercizio	da -20 a +140°C
Diametro attacchi mandata	da DN 40 a DN 200
Indice di efficienza Idraulica MEI	≤ 0,4

Focus Prodotto



Wilo-Stratos GIGA / GIGA-D

Elettropompe elettroniche InLine ad alta efficienza singole e gemellari

- Circolazione di acqua di processo.
- Circuiti di circolazione con acqua refrigerata con glicole fino al 40% e temperatura max di 40°C.
- Liquidi chiari, non abrasivi e chimicamente neutri.
- Impianti di riscaldamento e condizionamento in edifici industriali.

IE5

HED
HIGH EFFICIENCY DRIVE

ECM

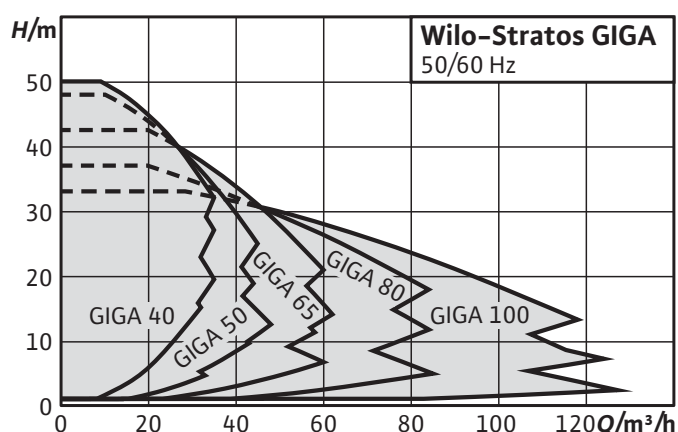

Vantaggi

- Elettropompe singole o gemellari con attacchi flangiati in linea
- Motore EC ad alta efficienza in classe di efficienza energetica IE5 secondo IEC 60034-30-2
- Sistema idraulico ad alta efficienza ottimizzato in funzione della tecnologia del motore EC con indice di efficienza idraulica minima (MEI) $\geq 0,7$
- Campo di regolazione fino a tre volte maggiore rispetto alle pompe tradizionali regolate elettronicamente
- Integrazione in reti di gestione e automazione degli impianti con tutti i principali protocolli di comunicazione BUS.

Esecuzione

- Motore IEC IE5 a velocità Variabile
- Corpo pompa e lanterna in ghisa EN-GJL-250.
- Girante: in materiale composito PPS-GF40
- Albero in acciaio 1.4022
- Tenuta Meccanica AQEGG

Focus Prodotto

Prestazioni

Portata massima	900 m³/h
Prevalenza massima	110 mca
Pressione d'esercizio massima	16 bar fino a +120°C 13 bar fino a +140°C
Temperatura d'esercizio	da -20 a +124°C
Diametro attacchi mandata	da DN 32 a DN 250
Indice di efficienza Idraulica MEI	$\leq 0,4$



Wilo-VeroLine-IPH

Elettropompe InLine autoraffreddate

- Circolazione di acqua di processo.
- Circolazione di fluidi diatermici
- Liquidi chiari, non abrasivi e chimicamente neutri.
- Circolazione di acqua surriscaldata

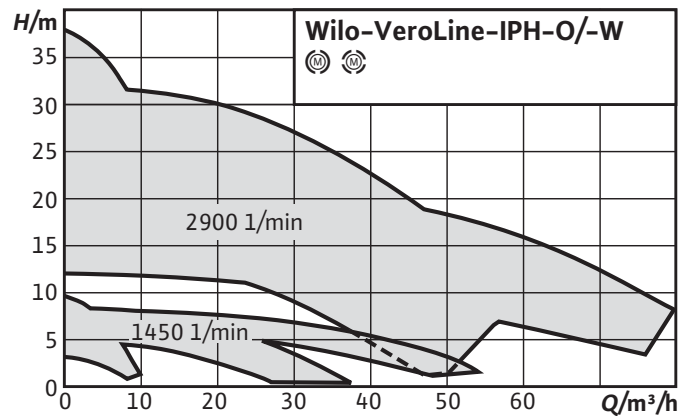
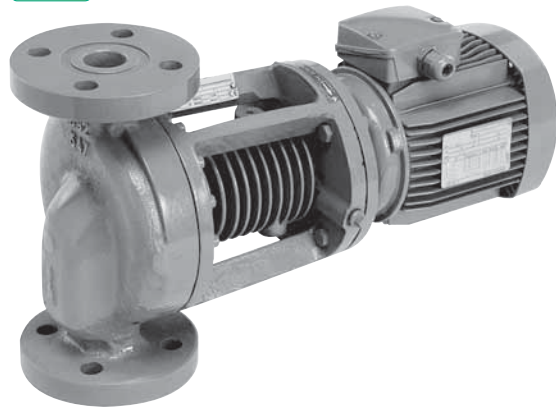

Riscaldamento, condizionamento e refrigerazione dell'acqua

Vantaggi

- Elettropompe singole attacchi flangiati in linea
- Elettropompe in acciaio pressofuso autoraffreddate
- VeroLine IPH-W per applicazioni con acqua sdurriscaldata fino a 230°C
- VeroLine IPH-O per applicazioni con fluidi diatermici fino a 350°C

Esecuzione

- Pompa centrifuga monocellulare con attacchi in linea, girante chiusa e attacchi flangiati
- Motore elettrico 2 o 4 poli ad albero allungato a velocità fissa
- Corpo pompa e lanterna in acciaio pressofuso GP280GH.
- Girante: in Ghisa EN GJL 250
- Albero in acciaio inox X12CrS13
- Tenuta Meccanica autoraffreddata, indipendente dal senso di rotazione

Prestazioni	
Portata massima	80 m³/h
Prevalenza massima	37 mca
Pressione d'esercizio massima	IPH-W fino a 23 bar IPH-O fino a 9 bar
Temperatura d'esercizio	Acqua surriscaldata da -10 a +230°C Fluidi diatermici da -10 a +350°C
Diametro attacchi mandata	da DN 20 a DN 80

Wilo-SiFlux

Sistema di pompaggio con 3 o 4 pompe InLine

- Circolazione di acqua di processo.
- Circuiti di circolazione con acqua refrigerata con glicole fino al 40% e temperatura max di 40°C.
- Liquidi chiari, non abrasivi e chimicamente neutri.
- Impianti di riscaldamento e condizionamento in edifici industriali.

IE4

FCI

ACS

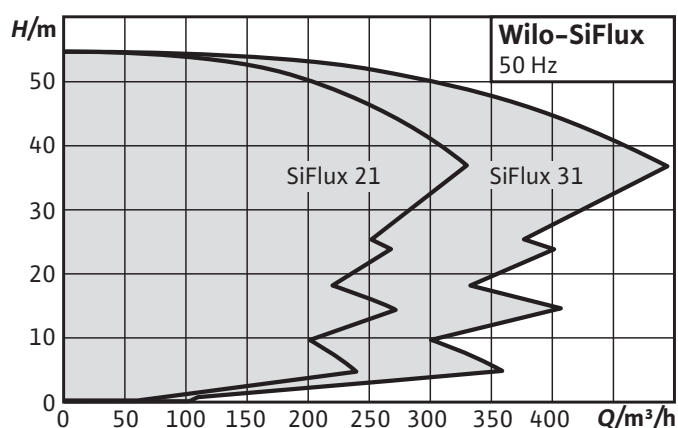

Vantaggi

- Sistema preassemblato e collaudato in fabbrica plug & pump
- Elettropompa di riserva sempre disponibile pronta per il pompaggio
- Costi di gestione ridotti grazie a motori elettrici ad alta efficienza.
- Integrazione in reti BMS per la comunicazione bus con moduli IF
- Tecnologia del pulsante verde e display per un facile impiego

Esecuzione

- Sistema con più pompe ad alta efficienza, completamente automatico e pronto per il collegamento all'impianto, idoneo al pompaggio di grandi portate in impianti di riscaldamento, condizionamento e refrigerazione. Composto da 3 o 4 pompe in line a motore ventilato montate in parallelo e regolate elettronicamente, serie VeroLine-IP-E, CronoLine-IL-E o Stratos Giga. Una pompa viene utilizzata come riserva attiva. Il sistema è completo di basamento valvole di ritegno e di intercettazione e quadro di protezione e controllo serie Smart-Controller SCe.

Focus Prodotto



Prestazioni

Portata massima	500 m³/h
Prevalenza massima	55 mca
Pressione d'esercizio massima	16 bar fino a +120°C 13 bar fino a +140°C
Temperatura d'esercizio	da -20 a +140°C
Diametro attacchi mandata	DN 125 a DN 300
Indice di efficienza Idraulica MEI	≤ 0,4

Wilo-Yonos MAXO / MAXO-D / MAXO-Z

Circolatori standard a rotore bagnato ad alta efficienza

- Impianti di riscaldamento.
- Impianti di condizionamento.
- Impianti di refrigerazione.
- Ricircolo acqua calda sanitaria
- Liquidi chiari, non abrasivi e chimicamente neutri.

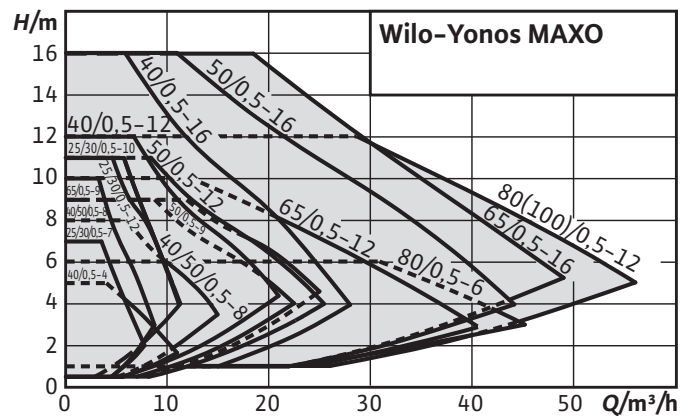

Vantaggi

- L'indicatore LED permette una visione semplice e rapida sullo stato di funzionamento della pompa
- Regolazione semplice, ideale per la sostituzione di vecchie pompe a tre velocità
- Cablaggio elettrico semplificato grazie alla morsettiera Wilo
- Segnalazione cumulativa di blocco remotabile in quadro sinottico
- Corpo pompa trattato con cataforesi.

Esecuzione

- Pompa centrifuga monocellulare a rotore bagnato, attacchi in linea
- Disponibile nelle versioni singole, gemellari, corpo pompa in bronzo per acqua calda sanitaria.
- Motore elettrico a magneti permanenti monofase (1~230 V, 50/60 Hz)
- Regolazione Δp -c, Δp -v, 3 velocità

Prestazioni

Portata massima	55 m ³ /h
Prevalenza massima	16 mca
Pressione d'esercizio massima	10 bar
Temperatura d'esercizio	da -20 a +110°C
Diametro attacchi mandata	DN 25 a DN 100
Indice di efficienza EEI	≤ 0,20

Focus Prodotto



Wilo-Stratos / Stratos D / Stratos Z

Circolatori premium a rotore bagnato ad alta efficienza

- Impianti di riscaldamento.
- Impianti di condizionamento.
- Impianti di refrigerazione.
- Ricircolo acqua calda sanitaria
- Liquidi chiari, non abrasivi e chimicamente neutri.

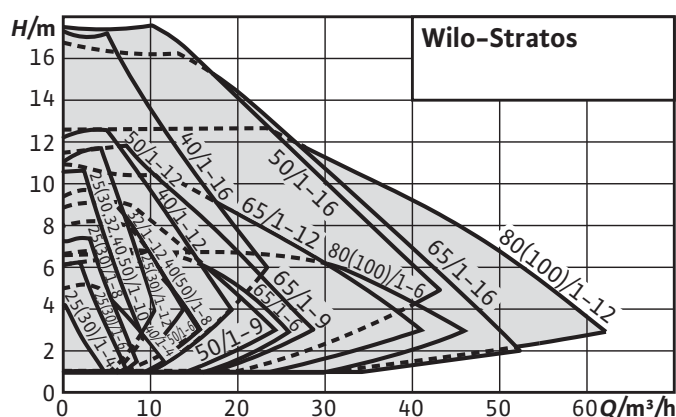

Vantaggi

- Maggiore efficienza di sistema con la funzione Q-Limit
- Indice di efficienza energetica EEI $\leq 0,20$
- Display ottimizzato per una regolazione più semplice dei parametri di funzionamento
- Pronta per l'integrazione in sistemi di automazione con i principali protocolli di comunicazione (ad es. Modbus, BACnet, CAN, LON, PLR)
- Corpo pompa trattato con cataforesi.

Prestazioni

Portata massima	65 m ³ /h
Prevalenza massima	18 mca
Pressione d'esercizio massima	10 bar
Temperatura d'esercizio	da -20 a +110°C
Diametro attacchi mandata	DN 25 a DN 100
Indice di efficienza EEI	$\leq 0,20$

Esecuzione

- Pompa di circolazione con rotore bagnato, attacchi in linea in funzione dei modelli a bocchettone o flangiati, motore EC a velocità variabile.
- Esecuzione disponibile in versione, singola, gemellare o con corpo pompa in bronzo per acqua calda sanitaria.
- Regolazione Δp -c, Δp -v, Δp -t, n const.



Wilo-Stratos MAXO / MAXO-D / MAXO-Z

Circolatori smart* a rotore bagnato ad alta efficienza

- Impianti di riscaldamento.
- Impianti di condizionamento.
- Impianti di refrigerazione.
- Ricircolo acqua calda sanitaria
- Liquidi chiari, non abrasivi e chimicamente neutri.

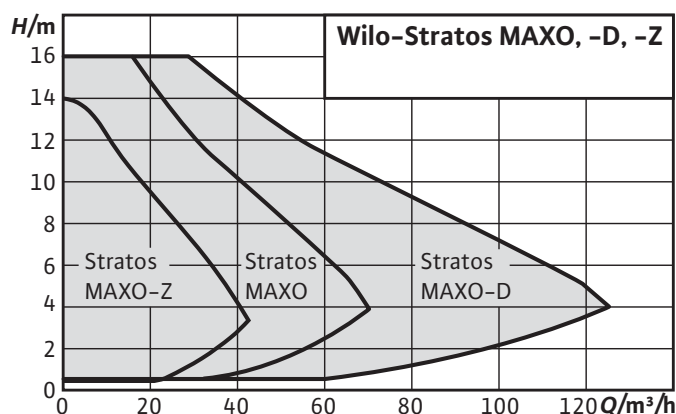

Vantaggi

- Setup Guide e nuovo display per una regolazione più semplice.
- Massima efficienza energetica grazie al contributo di funzioni di risparmio energetico specifiche e innovative (ad es. No-Flow Stop).
- Efficienza ottimale del sistema grazie alle nuove funzioni di regolazione intelligenti come ad es. Dynamic Adapt plus, Multi-Flow Adaptation, T-const. e ΔT -const.
- Interfaccia di comunicazione di ultima generazione (ad es. Bluetooth) per il collegamento con dispositivi mobili e il collegamento diretto con altre pompe mediante Wilo Net per la gestione contemporanea di più pompe.

Prestazioni

Portata massima	65 m³/h
Prevalenza massima	16 mca
Pressione d'esercizio massima	10 bar
Temperatura d'esercizio	da -20 a +110°C
Diametro attacchi mandata	DN 25 a DN 100
Indice di efficienza EEI	≤ 0,20

Esecuzione

- Pompa di circolazione con rotore bagnato, attacchi in linea in funzione dei modelli a bocchettone o flangiati, motore EC a velocità variabile.
- Esecuzione disponibile in versione, singola, gemellare o con corpo pompa in bronzo per acqua calda sanitaria.
- Motore elettrico a magneti permanenti monofase (1~230 V, 50/60 Hz)

Focus Prodotto



Distribuzione, pressurizzazione e prelievo dal sottosuolo dell'acqua

L'acqua è una delle risorse più preziose e comincia a scarseggiare in diverse aree del mondo nonostante oltre il 70% della superficie terrestre sia coperta d'acqua. Specializzati nella movimentazione dell'acqua in tutte le applicazioni quali l'irrigazione, la pressurizzazione o la distribuzione idrica, Wilo propone servizi e soluzioni per tutte le applicazioni un'offerta personalizzata, consulenza tecnica pre e post vendita. Questo è ciò che intendiamo con "Pioneering for You"



- **Elettropompe multistadio ad asse verticale**
- **Sistemi di pressurizzazione idrica**
- **Sistemi di pressurizzazione idrica antincendio**
- **Elettropompe sommerse**

Wilo-Helix FIRST V

Elettropompe multistadio ad asse verticale

- Pompaggio di liquidi chiari, non abrasivi e chimicamente neutri e senza corpi solidi in sospensione
- Pressurizzazione idrica.
- Irrigazione.
- Lavaggi ad alta pressione
- Trattamento dell'acqua (Purificazione e demineralizzazione)

IE3

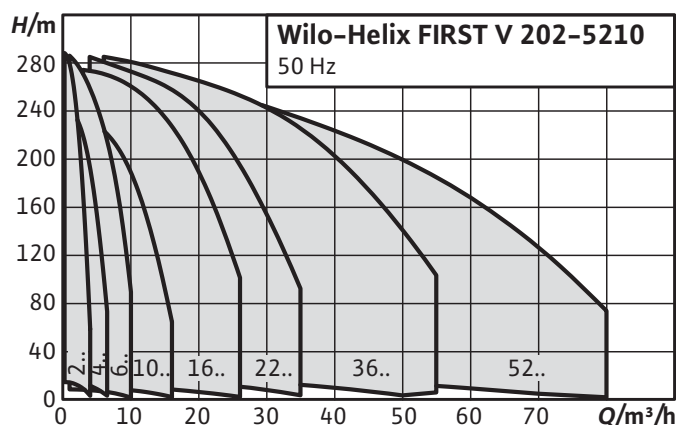

Vantaggi

- Sistema idraulico 2D/3D ottimizzato realizzato con saldatura laser
- Giranti, diffusori e corpo stadio resistenti alla corrosione
- Corpo pompa ottimizzato, per migliorare il valore di NPSH
- Manutenzione semplice grazie alla struttura compatta
- Protezione del giunto robusta

Esecuzione

- Pompa centrifuga multistadio ad alta prevalenza, normalmente aspirante, ad alta efficienza, esecuzione verticale con raccordi in linea
- Giranti, corpo stadio e diffusori in acciaio inossidabile 1.4307 (AISI 304L)
- Corpo pompa in ghisa EN-GJL-250 (trattato con cataforesi)
- Albero in acciaio inossidabile 1.4057 (AISI 304L)
- Camicia in acciaio inox 1.4404 (AISI 316L)
- O-ring in EPDM

Prestazioni

Portata massima	80 m ³ /h
Prevalenza massima	280 mca
Pressione d'esercizio massima	16 bar
Temperatura d'esercizio	da -20 a +120°C
Diametro attacchi mandata	DN 25 a DN 80
Indice di efficienza MEI	≤ 0,70

Wilo-Helix V

Elettropompe multistadio ad asse verticale

- Pompaggio di liquidi chiari, non abrasivi e chimicamente neutri e senza corpi solidi in sospensione
- Pressurizzazione idrica.
- Irrigazione.
- Lavaggi ad alta pressione
- Trattamento dell'acqua (Purificazione e demineralizzazione)

IE3

ACS

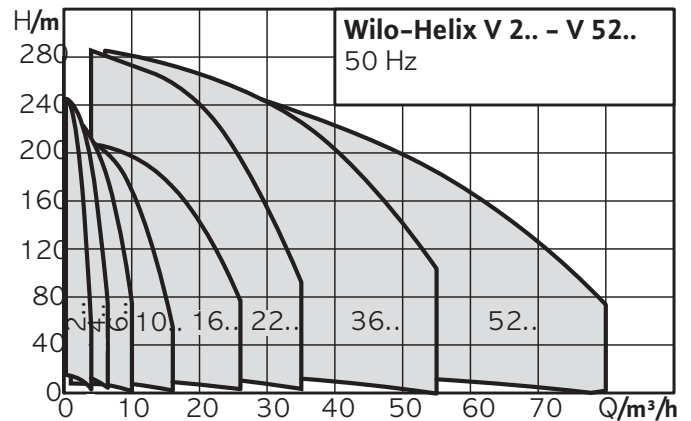

Distribuzione, pressurizzazione e prelievo dal sottosuolo dell'acqua

Vantaggi

- Sistema idraulico 2D/3D con saldatura a laser ottimizzato per elevati rendimenti idraulici
- Giranti, diffusori e corpo stadio resistenti alla corrosione
- Corpo pompa ottimizzato per portata e NPSH
- Accoppiamento motore pompa con giunto rigido e lanterna ispezionabile
- Omologazione per acqua potabile per pompe con componenti a contatto con il fluido pompato in acciaio inossidabile (versione EPDM)
- Ampia gamma di modelli e prestazioni idrauliche da 1 m³/h a 52 m³/h nominali

Esecuzione

- Pompa centrifuga multistadio verticale ad alta prevalenza con costruzione inline
- Giranti, corpo stadio e diffusori in acciaio inossidabile 1.4307 (AISI 304L)
- Corpo pompa in acciaio inossidabile 1.4301 (AISI 304)
- Basamento e lanterna in EN-GJL-250 (con rivestimento mediante cataforesi)

Focus Prodotto

Prestazioni

Portata massima	80 m³/h
Prevalenza massima	280 mca
Pressione d'esercizio massima	16 bar 25 bar 30 bar in funzione dei modelli
Temperatura d'esercizio	da -20 a +120°C
Diametro attacchi mandata	DN 25 a DN 80
Indice di efficienza MEI	≤ 0,70



Wilo-Helix VE

Elettropompe multistadio ad asse verticale con convertitore di frequenza integrato

- Alimentazione e pressurizzazione idrica
- Sistemi di circolazione industriali
- Acqua di processo
- Sistemi di lavaggio

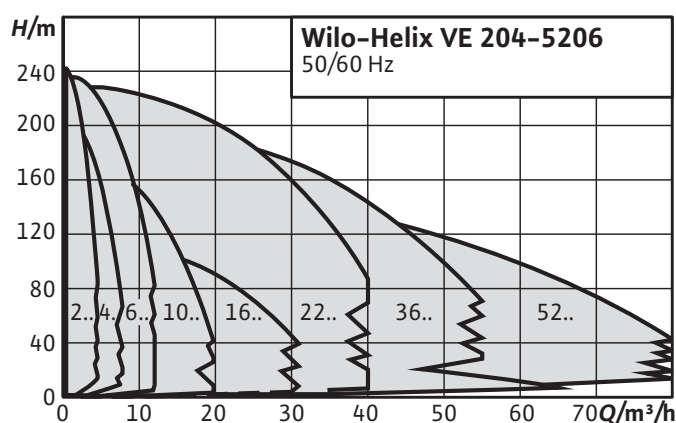

Vantaggi

- Pompa multistadio ad alta efficienza in acciaio inossidabile con regolazione elettronica della velocità, sistema idraulico 2D/3D.
- Display grafico, tecnologia del pulsante verde e menu a testo intero per una regolazione più semplice
- Modulo IF per l'integrazione nei sistemi di Building Management System
- Tenuta meccanica a cartuccia e accoppiamento con giunto rigido.

Esecuzione

- Pompa centrifuga multistadio ad alta prevalenza, normalmente aspirante, ad alta efficienza, esecuzione verticale con attacchi in linea
- Giranti, corpo stadio e diffusori in acciaio inossidabile 1.4307 (AISI 304L)
- Corpo pompa in ghisa EN-GJL-250 (trattato con cataforesi)
- Albero in acciaio inossidabile 1.4057 (AISI 304L)
- Camicia in acciaio inox 1.4404 (AISI 316L)
- O-ring in EPDM

Prestazioni

Portata massima	80 m ³ /h
Prevalenza massima	240 mca
Pressione d'esercizio massima	16/25 bar
Temperatura d'esercizio	da -30 a +120°C
Diametro attacchi mandata	da 1" a DN 80
Indice di efficienza MEI	≥0,70

Focus Prodotto



Wilo-Helix Excel

Elettropompe multistadio ad asse verticale con motore elettrico a magneti permanenti

- Alimentazione e pressurizzazione idrica
- Sistemi di circolazione industriali
- Acqua di processo
- Sistemi di lavaggio

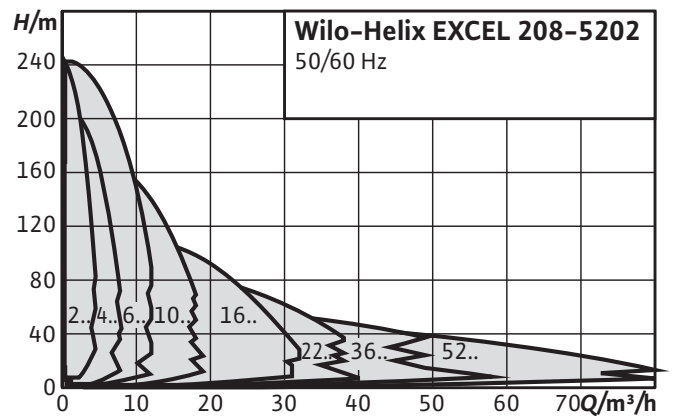

Distribuzione, pressurizzazione e prelievo dal sottosuolo dell'acqua

Vantaggi

- Motore EC ad alta efficienza in classe di efficienza energetica IE5 secondo IEC 60034-30-2
- Regolazione elettronica integrata "High Efficiency Drive"
- Display grafico, tecnologia del pulsante verde e menu a testo intero per una regolazione più semplice
- Tenuta meccanica a cartuccia e giunto spaziatore (a partire da 5,5 kW) per una manutenzione facile e veloce
- Modulo IF per l'integrazione nei sistemi di Building Management System

Prestazioni

Portata massima	58 m ³ /h
Prevalenza massima	243 mca
Pressione d'esercizio massima	16/25 bar
Temperatura d'esercizio	da -20 a +120°C
Diametro attacchi mandata	da 1" a DN 80
Indice di efficienza MEI	≥0,70

Esecuzione

- Pompa centrifuga multistadio ad alta prevalenza, normalmente aspirante, ad alta efficienza, esecuzione verticale con attacchi in linea.
- Motore IEC IE5 sincrono a velocità variabile alimentazione trifase.
- Giranti, corpo stadio e diffusori in acciaio inossidabile 1.4307 (AISI 304L)
- Albero in acciaio inossidabile 1.4057 (AISI 304L)
- Camicia in acciaio inox 1.4404 (AISI 316L)

Focus Prodotto



Wilo-Zeox FIRST

Pompe centrifughe multistadio verticali e orizzontali

- Agricoltura commerciale
- Alimentazione idrica/pressurizzazione idrica
- Alimentazione di acqua per uso antincendio
- Riscaldamento, condizionamento, refrigerazione

IE3

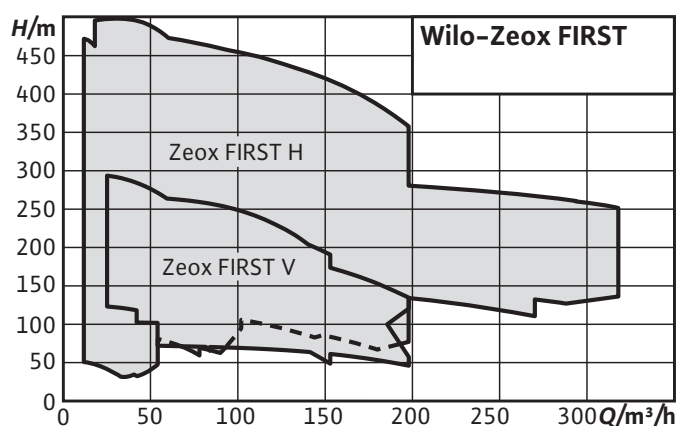
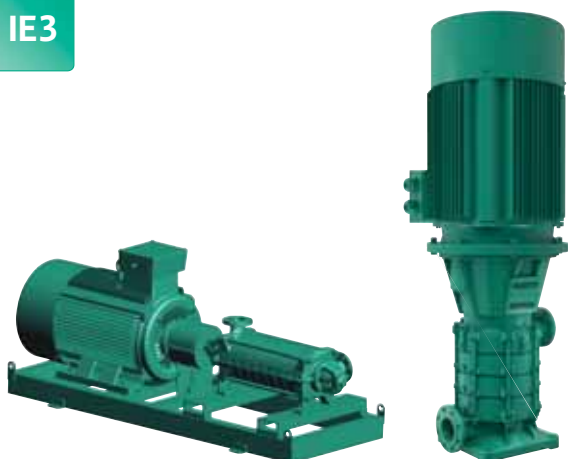

Vantaggi

- Pompa centrifuga ad alta prevalenza, normalmente aspirante, ad alta efficienza
- Sistema idraulico ad alta efficienza e motore elettrico in classe IE3 ad alta efficienza con sensore PTC
- Gruppo pompa con giunto rigido per accoppiamento tra motore elettrico e sistema idraulico, con tenuta meccanica o tenuta a baderna.
- Dispositivo di lavaggio con by-pass di serie garantisce una lunga durata della tenuta meccanica
- Girante in bronzo su richiesta per un'elevata affidabilità

Esecuzione

- Corpo pompa e giunto in ghisa grigia con verniciatura di qualità elevata per maggiore resistenza alla corrosione
- Corpo stadio e diffusori in ghisa grigia e giranti in ghisa grigia con rivestimento in KTL
- Guarnizioni corpo stadio in NBR
- Cuscinetti radenti in bronzo
- Albero in acciaio al carbonio o acciaio inossidabile
- Anello di tenuta e controanello della tenuta meccanica: Carburo di tungsteno/ carbone
- Guarnizioni meccaniche in NBR / PTFE
- Guarnizioni PTFE

Prestazioni

Portata massima	280 m³/h
Prevalenza massima	495 mca
Pressione d'esercizio massima	Zeox FIRST V : 27 bar Zeox FIRST H (DN65 a DN100) : 50 bar Zeox FIRST H (DN150) : 40 bar
Temperatura d'esercizio	da -5 a +90°C
Diametro attacchi mandata	DN 65-100
Indice di efficienza MEI	MEI ≤ 0,4 (per Zeox FIRST V fino a 100m³/h)

Wilo-SiBoost Smart [FC] Helix V

Sistemi di pressurizzazione idrica con convertitore di frequenza e pompe verticali serie Helix V

- Alimentazione e pressurizzazione idrica
- Sistemi di circolazione industriali
- Acqua di processo
- Sistemi di lavaggio

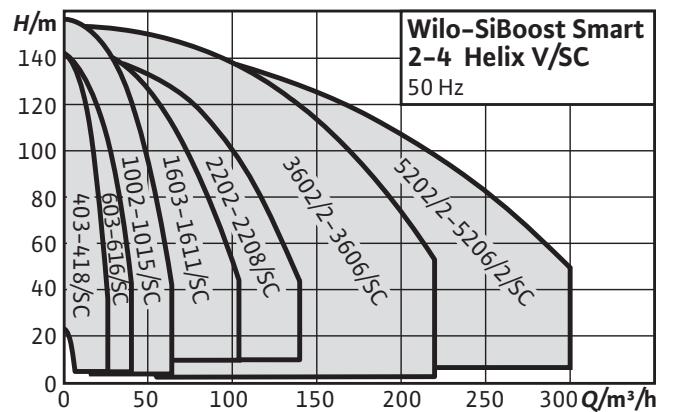

Vantaggi

- Da 2 a 4 pompe centrifughe in acciaio inossidabile serie Helix V
- Regolazione e controllo con quadro "SC-FC", per l'integrazione e la supervisione dell'impianto, display LCD, navigazione facile e regolazione mediante pulsante verde, con convertitore di frequenza per la regolazione della prestazioni idrauliche.

Esecuzione

- Sistema di alimentazione idrica (normalmente aspirante) ad alta efficienza pronto per il collegamento, con 2,3 o 4 pompe centrifughe ad alta prevalenza in acciaio inossidabile, montate in parallelo e disposte in verticale, serie Helix V, apparecchio di comando Smart Controller SC FC (con convertitore di frequenza)
- Basamento in acciaio zincato con supporti antivibranti regolabili in altezza
- Valvola d'intercettazione sul lato aspirazione e mandata per ogni pompa
- Sul lato mandata di ogni pompa valvola di ritegno, vaso a membrana 8 l, PN16, trasduttore di pressione, manometro.

Prestazioni

Portata massima	300 m³/h
Prevalenza massima	155 mca
Pressione d'esercizio massima	16 bar 25 bar in opzione
Temperatura fluido max	50°C (70°C opz)
Diametro attacchi mandata	da R 1½" a DN 200
Indice di efficienza MEI pompe	≥0,70

Focus Prodotto



Wilo-SiBoost Smart Helix VE

Sistemi di pressurizzazione idrica con pompe verticali serie Helix VE con convertitore di frequenza integrato

- Alimentazione e pressurizzazione idrica
- Sistemi di circolazione industriali
- Acqua di processo
- Sistemi di lavaggio

IE4

FCI

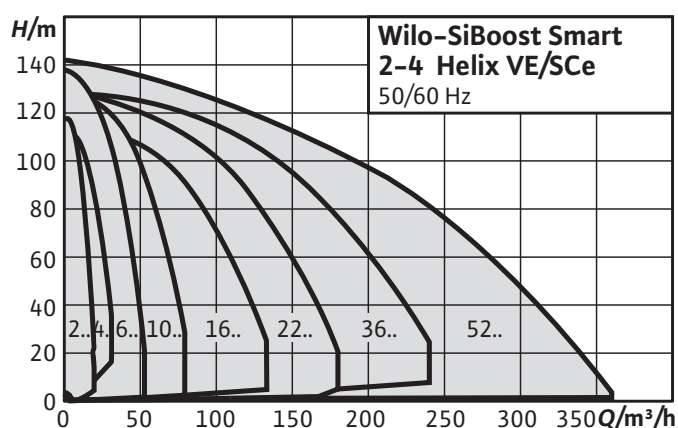

Vantaggi

- Da 2 a 4 pompe centrifughe in acciaio inossidabile serie Helix VE con convertitore di frequenza integrato per la regolazione della prestazioni idrauliche.
- Regolazione e controllo con quadro "SCe", per l'integrazione e la supervisione dell'impianto, display LCD, navigazione facile e regolazione mediante pulsante verde.

Esecuzione

- Sistema di alimentazione idrica (normalmente aspirante) ad alta efficienza pronto per il collegamento, con 2,3 o 4 pompe centrifughe ad alta prevalenza in acciaio inossidabile, montate in parallelo e disposte in verticale, serie Helix VE, apparecchio di comando Smart Controller SCe.
- Basamento in acciaio zincato con supporti antivibranti regolabili in altezza
- Valvola d'intercettazione sul lato aspirazione e mandata per ogni pompa
- Sul lato mandata di ogni pompa valvola di ritegno, vaso a membrana 8 l, PN16, trasduttore di pressione, manometro.

Prestazioni

Portata massima	360 m³/h
Prevalenza massima	140 mca
Pressione d'esercizio massima	16 bar 25 bar in opzione
Temperatura fluido max	50°C (70°C opz)
Diametro attacchi mandata	da R 1½" a DN 200
Indice di efficienza MEI pompe	≥0,70

Focus Prodotto



Wilo-SiBoost Smart Helix Excel

Sistemi di pressurizzazione idrica con pompe verticali serie Helix Excel ad alta efficienza (Motori IE5)

- Alimentazione e pressurizzazione idrica
- Sistemi di circolazione industriali
- Acqua di processo
- Sistemi di lavaggio

IE5

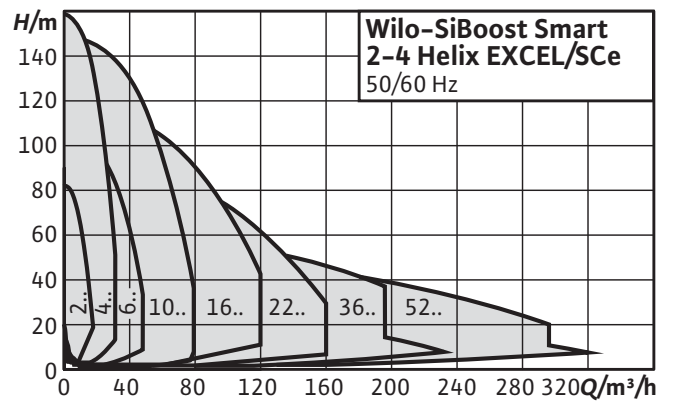

Distribuzione, pressurizzazione e prelievo dal sottosuolo dell'acqua

Vantaggi

- Da 2 a 4 pompe centrifughe in acciaio inossidabile serie Helix Excel con convertitore di frequenza integrato per la regolazione della prestazioni idrauliche e motori elettrici in classe di efficienza IE.
- Regolazione e controllo con quadro "SCe", per l'integrazione e la supervisione dell'impianto, display LCD, navigazione facile e regolazione mediante pulsante verde.

Esecuzione

- Sistema di alimentazione idrica (normalmente aspirante) ad alta efficienza pronto per il collegamento, con 2,3 o 4 pompe centrifughe ad alta prevalenza in acciaio inossidabile, montate in parallelo e disposte in verticale, serie Helix Excel, apparecchio di comando Smart Controller SCe.
- Basamento in acciaio zincato con supporti antivibranti regolabili in altezza
- Valvola d'intercettazione sul lato aspirazione e mandata per ogni pompa
- Sul lato mandata di ogni pompa valvola di ritegno, vaso a membrana 8 l, PN16, trasduttore di pressione, manometro.

Focus Prodotto

Prestazioni

Portata massima	320 m ³ /h
Prevalenza massima	145 mca
Pressione d' esercizio massima	16 bar 25 bar in opzione
Temperatura d'esercizio	50°C (70°C opz)
Diametro attacchi mandata	da R 1½" a DN 200
Indice di efficienza MEI pompe	≥0,70



Wilo-SiFire EN

Sistema di pressurizzazione idrica per l'alimentazione di acqua ad uso antincendio secondo EN 12845.

- Alimentazione idrica completamente automatica per impianti antincendio per edifici residenziali, commerciali, pubblici e industriali, hotel, ospedali e centri commerciali.
- Impianti antincendio sprinkler UNI EN 12845
- Impianti antincendio idranti e naspi UNI 10779

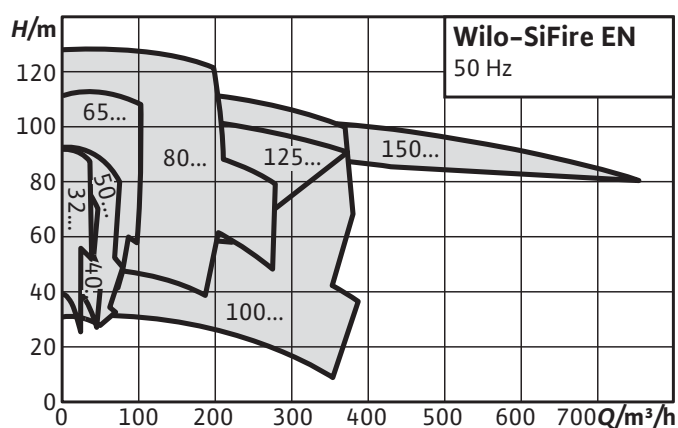

IE3

EN
12845UNI
10779

Vantaggi

- Sistema dimensionato e ottimizzato per prevenire le perdite di pressione in conformità alla norma EN 12845 delle reti di prevenzione e spegnimento incendio.
- Sistema flessibile, modulare e solido per un trasporto sicuro e una installazione più semplice.
- Bypass di protezione della pompa integrato
- Sistema di comando SC-Fire di elevata qualità per l'integrazione in sistemi di controllo dell'edificio mediante protocolli BACnet e Modbus.
- Telaio del basamento ingegnerizzato per ridurre le vibrazioni

Prestazioni

Portata massima	750 m ³ /h
Prevalenza massima	128 mca
Pressione d'esercizio massima	10/16 bar
Temperatura d'esercizio max	+40°C
Diametro attacchi mandata	DN 65 a DN 250
Indice di efficienza MEI	≥0,40

Esecuzione

- Costituito da 1 o 2 pompe principali base giunto EN 733 di tipo back-pull-out, accoppiamento con spaziatore a motore elettrico o diesel in funzione delle versioni e pompa jockey elettrica multistadio.
- Giranti in acciaio inossidabile AISI 316/ 1.4401
- Anelli di usura in bronzo

Focus Prodotto

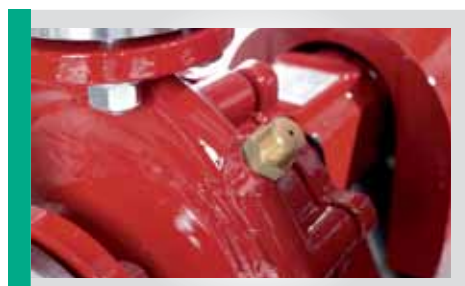

Wilo-SiFire Easy

Sistema di pressurizzazione idrica per l'alimentazione di acqua ad uso antincendio secondo EN 12845.

- Alimentazione idrica completamente automatica per impianti antincendio per edifici residenziali, commerciali, pubblici e industriali, hotel, ospedali e centri commerciali.
- Impianti antincendio sprinkler UNI EN 12845
- Impianti antincendio idranti e naspi UNI 10779.

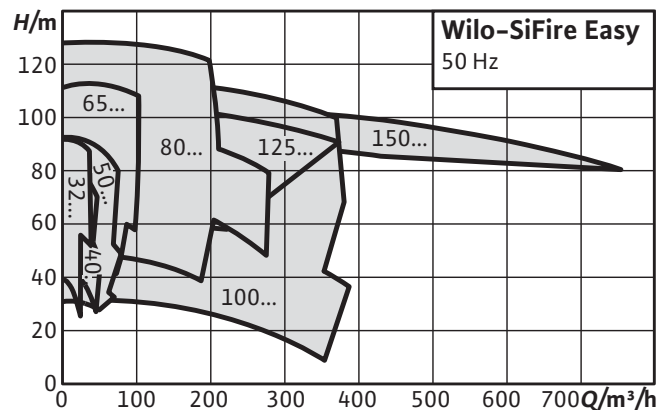

Vantaggi

- Sistema dimensionato e ottimizzato per prevenire le perdite di pressione in conformità alla norma EN 12845 delle reti di prevenzione e spegnimento incendio.
- Sistema flessibile, modulare e solido per un trasporto sicuro e una installazione più semplice.
- Bypass di protezione della pompa integrato
- Sistema di comando SC-Fire di elevata qualità per l'integrazione in sistemi di controllo dell'edificio mediante protocolli BACnet e Modbus.
- Telaio del basamento ingegnerizzato per ridurre le vibrazioni

Prestazioni

Portata massima	750m ³ /h
Prevalenza massima	128 mca
Pressione d'esercizio massima	16 bar
Temperatura d'esercizio max	+40°C
Diametro attacchi mandata	da DN 65 a DN 150
Indice di efficienza MEI	≥0,40

Esecuzione

- Costituito da 1 o 2 pompe principali base giunto EN 733 di tipo back-pull-out, accoppiamento con spaziatore a motore elettrico o diesel in funzione delle versioni e pompa jockey elettrica multistadio.
- Accessori elettrici ed idraulici previsti dalle norme di riferimento

Focus Prodotto



Wilo-SiFire Easy VTP

Sistema di pressurizzazione idrica per l'alimentazione di acqua ad uso antincendio secondo EN 12845.

- Alimentazione idrica completamente automatica per impianti antincendio per edifici residenziali, commerciali, pubblici e industriali, hotel, ospedali e centri commerciali.
- Impianti antincendio sprinkler UNI EN 12845
- Impianti antincendio idranti e naspi UNI 10779

IE3

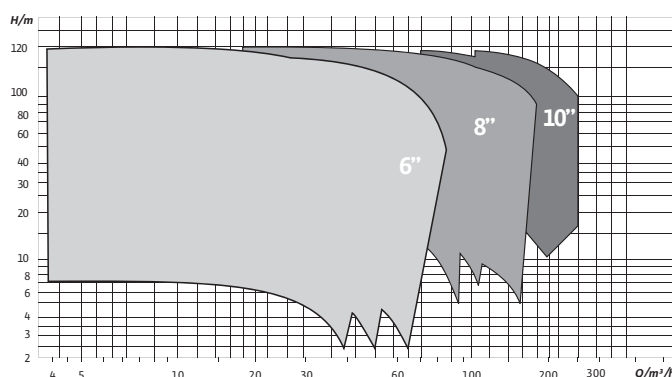
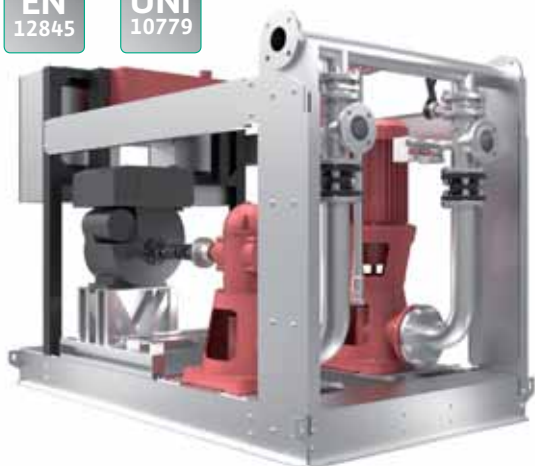
EN
12845UNI
10779

Vantaggi

- Sistema dimensionato e ottimizzato per prevenire le perdite di pressione in conformità alla norma EN 12845 delle reti di prevenzione e spegnimento incendio.
- Sistema flessibile, modulare e solido per un trasporto sicuro e una installazione più semplice.
- Installazione sotto battente maggiore sicurezza di funzionamento.
- Telaio del basamento ingegnerizzato per ridurre le vibrazioni

Esecuzione

- Elettropompa ad asse verticale di tipo Vertical Turbine Pumpa con corpo pompa immerso, linea d'asse e gruppo di comando motore in superficie
- Corpo pompa, giranti e diffusori in ghisa EN-GJL-250
- Albero in acciaio inossidabile 431
- Clapet integrato nel supporto aspirazione per i modelli VTP6 e VTP8
- Protettore galvanico anti-corrosione posto nella zona di aspirazione

Prestazioni

Portata massima	250 m ³ /h
Prevalenza massima	120 mca
Pressione d'esercizio massima	16 bar
Temperatura d'esercizio max	+40°C
Diametro collettore mandata	da DN 80 a 150

Focus Prodotto



Wilo-Sub TWU

Elettropompe multistadio a motore sommerso per pozzi da 3" e 4"

- Prelievo e pompaggio dell'acqua da pozzi e cisterne
- Irrigazione a pioggia e irrigazione canalizzata.
- Utilizzo dell'acqua piovana.

ACS

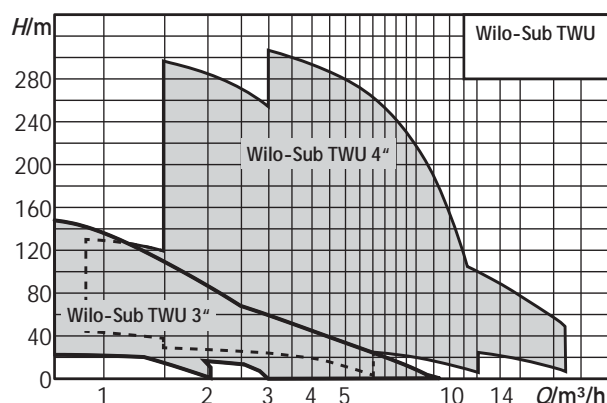

Vantaggi

- Installazione in pozzi o cisterne sia in verticale che in orizzontale
- Le parti a contatto con il fluido pompato sono resistenti alla corrosione
- Valvola di ritegno integrata
- Resistente all'usura grazie alle giranti flottanti
- Motore a manutenzione semplice
- Versioni plug & pump pronte per l'installazione

Esecuzione

- Pompa a motore sommerso multistadio con giranti radiali o semiassiali a struttura componibile. Valvola di ritegno integrata. Tutte le parti a contatto con il fluido pompato sono realizzate con materiali resistenti alla corrosione.
- Motore monofase o trifase, resistente alla corrosione, per avviamento diretto. Statore chiuso a tenuta e collegato ermeticamente, con avvolgimento rivestito di vernice isolante, imbevuto di resina, cuscinetti autolubrificanti, con riempimento acqua-glicole.

Focus Prodotto



Prestazioni

Portata massima	22 m³/h
Prevalenza massima	300 mca
Pressione d'esercizio massima	16 bar
Temperatura d'esercizio	da +3 a +30°C
Contenuto di sabbia MAX	50 g/m³
Prodondità d'immersione massima	da 150m a 200 in funzione dei modelli

Wilo-Sub TWI 4"-6"-8"- 10"

Elettropompe multistadio a motore sommerso per pozzi da 4", 6", 8" o 10".

- Prelievo e pompaggio dell'acqua da pozzi e cisterne
- Irrigazione a pioggia e irrigazione canalizzata.
- Utilizzo dell'acqua piovana.

ACS

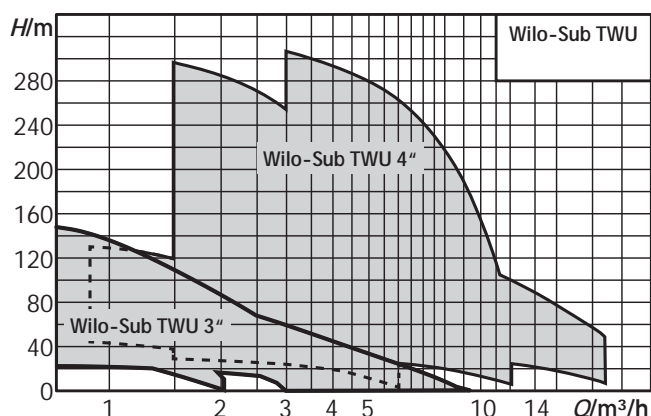

Vantaggi

- Sistema idraulico ottimizzato con un rendimento fino all'80 %.
- Acciaio inossidabile resistente alla corrosione
- Certificazione ACS per applicazioni con acqua potabile
- Elevata potenza da 1 fino a 250 m³/h
- Elevata flessibilità grazie alle versioni da 4, 6, 8 e 10 pollici.

Esecuzione

- Pompa a motore sommerso multistadio con giranti semiassiali
- Valvola di ritegno a molla integrata
- Giunto NEMA per collegamento motori da 8" e da 10"
- Motori elettrici riavvolgibili

Prestazioni

Portata massima	280 m³/h
Prevalenza massima	500 mca
Pressione d'esercizio massima	16 bar
Temperatura d'esercizio	da +3 a +30°C
Contenuto di sabbia MAX	50 g/m³
Prodondità d'immersione massima	da 100 a 350 m in funzione dei modelli

Focus Prodotto



Wilo-Actun Zetos K

Elettropompe multistadio a motore sommerso per pozzi da 8" e 10"

- Prelievo e pompaggio dell'acqua da pozzi e cisterne
- Irrigazione a pioggia e irrigazione canalizzata.
- Utilizzo dell'acqua piovana.

ACS

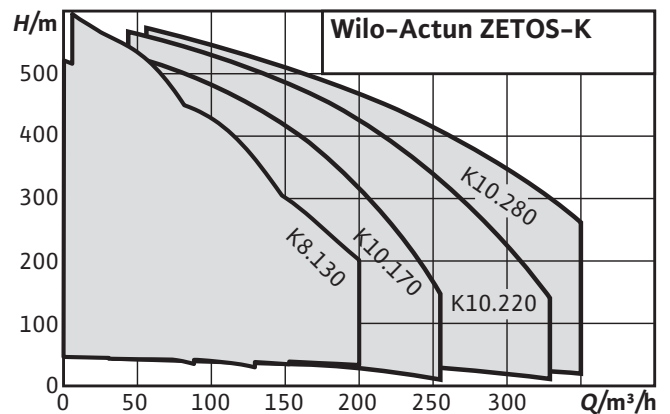

Distribuzione, pressurizzazione e prelievo dal sottosuolo dell'acqua

Vantaggi

- Sistema idraulico ottimizzato con un rendimento fino all'85 %.
- Acciaio inossidabile resistente alla corrosione
- Certificazione ACS per applicazioni con acqua potabile
- Per le versioni con rivestimento in Ceram, elevato contenuto di sabbia in soluzione nell'acqua fino a 150g/m³
- Elevata flessibilità grazie alle versioni da 4, 6, 8 e 10 pollici..

Esecuzione

- Pompa a motore sommerso multistadio con giranti radiali o semiassiali
- Valvola di ritegno a molla integrata
- Giunto NEMA per collegamento motori da 8" e da 10"
- Motori elettrico riavvolgibili

Prestazioni

Portata massima	350 m ³ /h
Prevalenza massima	550 mca
Pressione d'esercizio massima	16 bar
Temperatura d'esercizio	da +3 a +30°C
Contenuto di sabbia MAX	150 g/m ³ **
Prodondità d'immersione massima	da 100m a 350 in funzione dei modelli

**Versioni con rivestimento in Ceram

Focus Prodotto

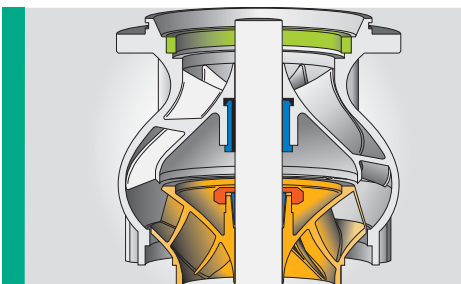

Drenaggio, sollevamento e trattamento delle acque reflue

Sollevarre e drenare l'acqua che sia essa pulita o proveniente da scarichi fognari può essere un'esigenza sia per una cantina, che per un bacino di raccolta che ha raggiunto il punto di saturazione o per una stazione di sollevamento installata sotto il livello fognario. Le nostre pompe e i nostri sistemi di sollevamento assicurano una soluzione adeguata e affidabile per tutte le applicazioni. **"Pioneering for You"** è il nostro motto: vogliamo garantire una soluzione sicura che per ottimizzare il vostro lavoro quotidiano e soddisfare pienamente tutte le esigenze dei vostri clienti.



■ Elettropompe normalizzate orizzontali

■ Elettropompe sommergibili

■ Stazioni di sollevamento

■ Mixer

Wilo-RexaBloc RE

Elettropompe per acque cariche di tipo monoblocco con motore normalizzato per il montaggio fisso all'asciutto

- Acque cariche non trattate
- Acque cariche contenenti sostanze fecali secondo EN 12050-1
- Acque di scarico da processi industriali
- Acque reflue

IE3

IE4

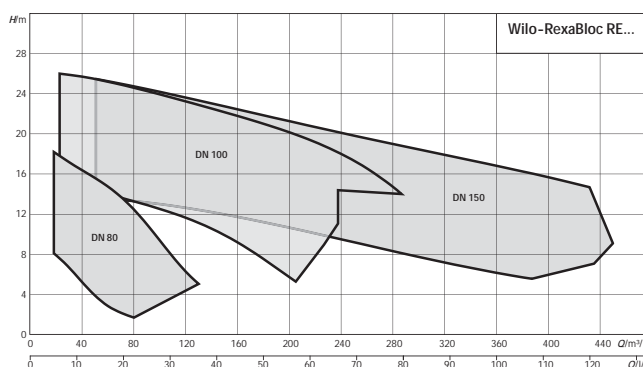

Vantaggi

- Elevata sicurezza di funzionamento, grazie al tipo di design chiuso del supporto cuscinetto con camera di tenuta riempita con olio.
- Con due tenute meccaniche opzionali per una maggiore sicurezza di funzionamento.
- Disponibile di serie con motori IE3, versioni opzionali con motori premium IE4.
- Semplice manutenzione grazie al sistema "back pull out". In questo modo il motore e la girante possono essere smontati come un'unica unità, senza dover smontare il sistema idraulico dalla tubazione.

Prestazioni

Portata massima	440 m³/h
Prevalenza massima	26 mca
Temperatura fluido	da +3 a +30°C
Temperatura ambiente	da +3 a +40°C
Modo di funzionamento	S1

Esecuzione

- Pompa per acque cariche di tipo monoblocco con motore normalizzato integrato per il montaggio orizzontale all'asciutto in funzionamento continuo.
- Sistema idraulico con bocca aspirante assiale, bocca mandata radiale.
- Corpo pompa e girante in ghisa EN-GJL 250
- Alberomotore in acciaio inossidabile 1.4021

Focus Prodotto



Wilo-RexaNorm RE

Elettropompe per acque cariche di tipo base-giunto con motore normalizzato per montaggio fisso all'asciutto

- Acque cariche non trattate
- Acque cariche contenenti sostanze fecali
- Acque di scarico da processi industriali
- Acque reflue

IE3

IE4

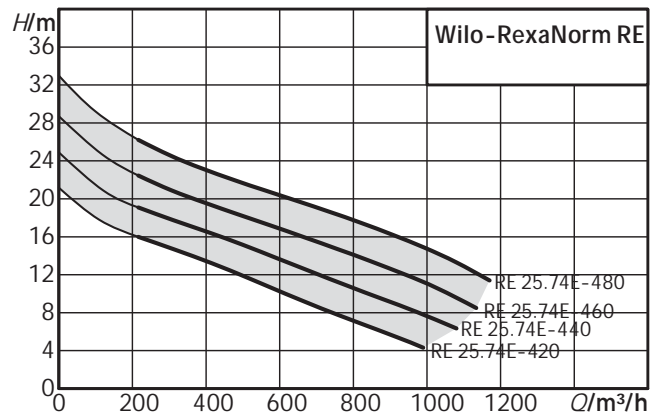

Drenaggio, sollevamento e trattamento delle acque reflue

Vantaggi

- Manutenzione semplice grazie alla pompa di tipo "back pull out" e al giunto spaziatore di serie. Ciò consente di smontare la girante, senza dover smontare il sistema idraulico dalla tubazione o il motore dal basamento.
- Unità "back pull out" chiusa: è possibile lo smontaggio senza scarico dell'olio nella camera di tenuta.
- Sensore esterno opzionale per il monitoraggio della camera di tenuta.

Prestazioni

Portata massima	1100 m³/h
Prevalenza massima	32 mca
Temperatura fluido	da +3 a +30°C
Temperatura ambiente	da +3 a +40°C
Modo di funzionamento	S1

Esecuzione

- Pompa per acque cariche con motore normalizzato, completamente montata su basamento, per il montaggio orizzontale all'asciutto in funzionamento continuo.
- Sistema idraulico con bocca aspirante assiale, bocca mandata radiale.
- Motore normalizzato IEC in classe di efficienza IE3 in versione B3 collegato in modo fisso al sistema idraulico tramite un giunto spaziatore.

Focus Prodotto



Wilo-Rexa UNI

Elettropompa sommersibile per acque cariche

- Acque cariche non trattate
- Acque cariche contenenti sostanze fecali secondo EN 12050-1
- Acque di scarico da processi industriali
- Acque reflue

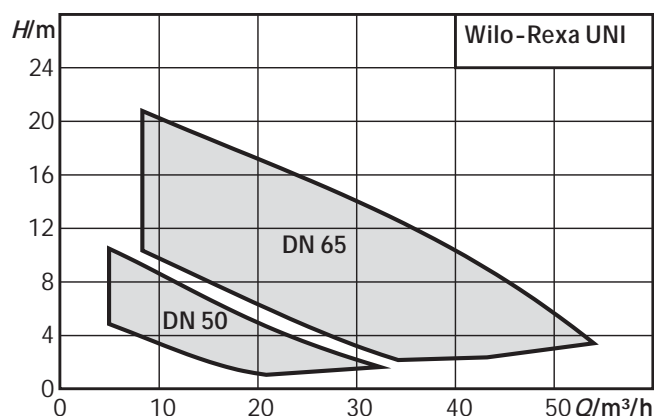

Vantaggi

- Massima affidabilità grazie al sistema idraulico anti corrosione adatto all'impiego universale e al trasporto di fluidi di diversa natura.
- Facile installazione grazie al peso ridotto, al condensatore integrato nel motore monofase e alla flangia con fissaggio integrato
- Rendimento ottimale e funzionamento sicuro grazie al sistema idraulico a flusso libero e alle superfici lisce

Prestazioni

Portata massima	55 m³/h
Prevalenza massima	24 mca
Temperatura fluido	da +3 a +30°C
Modo di funzionamento	Immerso S1
Diametro mandata	DN 50 e DN 65
Diametro passaggio libero	44 mm

Esecuzione

- Pompa sommersibile per acque cariche per il funzionamento intermittente, per il montaggio sommerso, fisso e mobile.
- Corpo pompa e girante in PP-GF30 (copolimero)
- Camicia motore elettrico in Acciaio Inox: 1.4301
- Albero motore in acciaio inossidabile 1.4401

Focus Prodotto

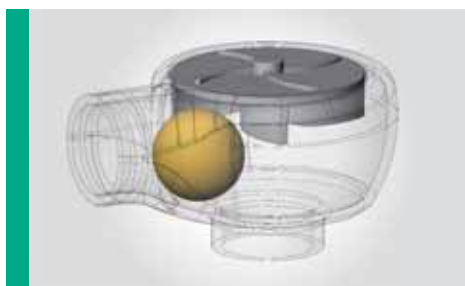

Wilo-Rexa FIT

Elettropompa sommergibile per acque cariche

- Acque cariche non trattate
- Acque cariche contenenti sostanze fecali secondo EN 12050-1
- Acque di scarico da processi industriali
- Acque reflue

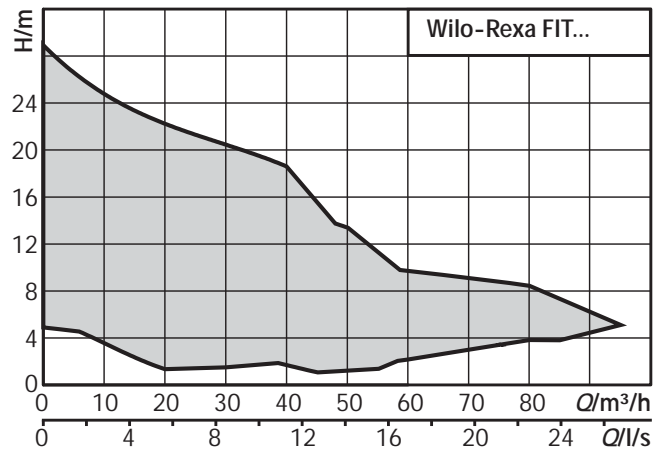

Drenaggio, sollevamento e trattamento delle acque reflue

Vantaggi

- Sistema idraulico sicuro a girante aperta con ampio passaggio libero per un funzionamento a prova di intasamento
- Camera di tenuta con monitoraggio esterno opzionale
- Peso ridotto
- Installazione fissa e mobile
- Motore elettrico trifase o monofase in funzione delle versioni

Esecuzione

- Pompa sommergibile monoblocco per acque cariche per il montaggio sommerso fisso e mobile o per il montaggio fisso all'asciutto, a funzionamento intermittente.
- Motori con raffreddamento superficiale in versione monofase (con condensatore d'esercizio integrato) e trifase per l'avviamento diretto.
- Cavo elettrico di collegamento di serie lungo 10 m

Prestazioni

Portata massima	155 m³/h
Prevalenza massima	28 mca
Temperatura fluido	da +3 a +30°C
Modo di funzionamento	Immerso S1
Diametro mandata	da DN 50 a DN 100
Diametro passaggio libero	da 50 a 80 mm in funzione dei modelli

Focus Prodotto



Wilo-Rexa PRO

Elettropompa sommergibile per acque cariche

- Acque cariche non trattate
- Acque cariche contenenti sostanze fecali secondo EN 12050-1
- Acque di scarico da processi industriali
- Acque reflue

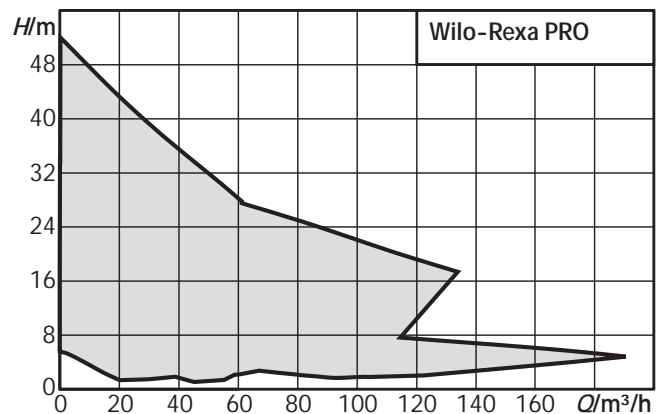

Vantaggi

- Massima efficacia grazie a giranti monocanale ottimizzate al migliore rendimento
- Sicurezza di funzionamento grazie a giranti aperte arretrate a basso rischio di intasamento
- Di serie con omologazione Ex secondo ATEX
- Tecnologia dei motori IE3 ad elevata efficienza energetica disponibile come opzione

Esecuzione

- Pompa sommergibile per acque cariche per il funzionamento continuo, per il montaggio sommerso, fisso e mobile, e per il montaggio all'asciutto fisso.
- Corpo pompa e motore in ghisa EN-GJL-250
- Girante in ghisa EN-GJL 250 o EN-GJS-500-7
- Alberomotore in acciaio inossidabile 1.4021

Prestazioni

Portata massima	155 m³/h
Prevalenza massima	52 mca
Temperatura fluido	da +3 a +30°C
Modo di funzionamento	Immerso S1
Diametro mandata	da DN 50 a DN 100
Diametro passaggio libero	da 50 a 80 mm in funzione dei modelli

Focus Prodotto



Wilo-Rexa CUT

Elettropompa sommergibile trituratrice per acque cariche e filamentose

- Acque cariche non trattate
- Acque cariche contenenti sostanze fecali secondo EN 12050-1
- Acque di scarico da processi industriali
- Acque reflue

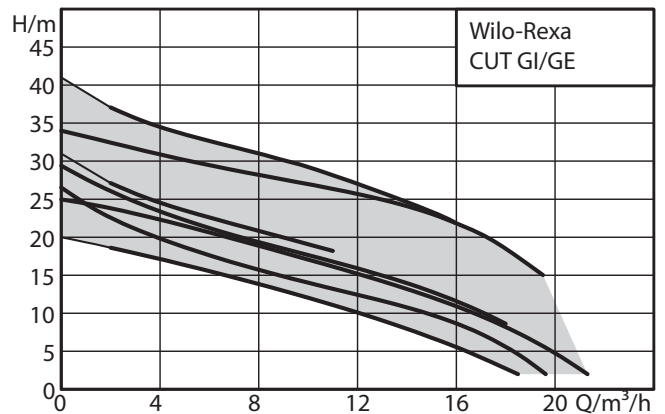

Vantaggi

- Particolarmente affidabile grazie all'omologazione ATEX e all'entrata cavo a tenuta d'acqua longitudinale (CUT GE ...)
- Massima sicurezza di funzionamento grazie al trituratore a forma sferica con taglio obliquo
- Lunga durata grazie a una tenuta stagna di alta qualità del motore con due tenute meccaniche indipendenti ed elettrodo cilindrico opzionale per il monitoraggio della camera di tenuta.

Esecuzione

- Pompa sommergibile per acque cariche con trituratore per il funzionamento intermittente e quello continuo, per il montaggio sommerso, fisso e mobile.
- Trituratore con coltello interno o esterno e taglio a trazione
- Controllo della temperatura di avvolgimento con sensore bimetallo
- Omologazione ATEX (per versione motore "P")

Prestazioni

Portata massima	20 m³/h
Prevalenza massima	40 mca
Temperatura fluido	da +3 a +30°C
Modo di funzionamento	Immerso S1
Diametro mandata	DN 32 e DN 40
Max profondità di immersione	20 m

Focus Prodotto

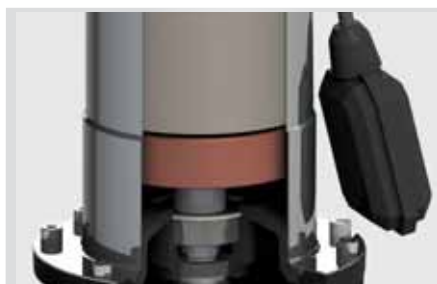

Wilo-Emu FA

Elettropompa sommergibile per acque cariche

- Acque cariche non trattate
- Acque cariche contenenti sostanze fecali secondo EN 12050-1
- Acque di scarico da processi industriali
- Acque reflue



CERAM
protected

SOLID

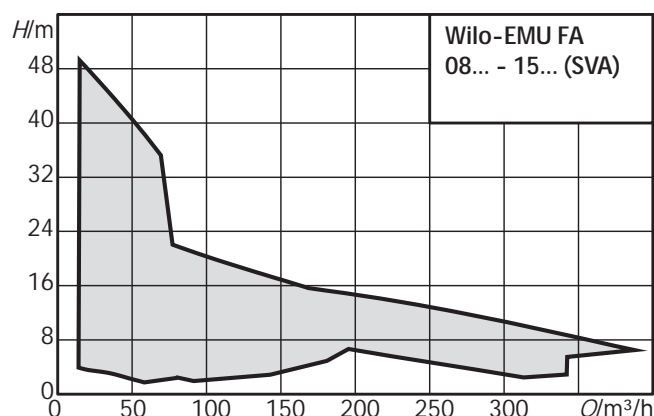

Vantaggi

- Massima Sicurezza di funzionamento grazie alla girante aperta e ai sistemi idraulici monocanale con ampio passaggio sferico libero
- Sicurezza di processo grazie alla supervisione opzionale per la camera di tenuta.
- Omologazione Ex secondo ATEX secondo le versioni

Esecuzione

- Pompa sommergibile per acque cariche per il funzionamento continuo, per il montaggio sommerso, fisso e mobile, e per il montaggio all'asciutto fisso.
- Corpo pompa e motore in ghisa EN-GJL-250
- Girante in ghisa EN-GJL oppure EN-GJS
- A seconda del tipo di motore, sono previste le seguenti varianti di tenuta sul lato fluidi e quello motore:
 - Variante H: lato fluido con una tenuta meccanica, lato motore con una tenuta radiale sull'albero
 - Variante G: due tenute meccaniche agenti indipendentemente l'una dall'altra

Focus Prodotto

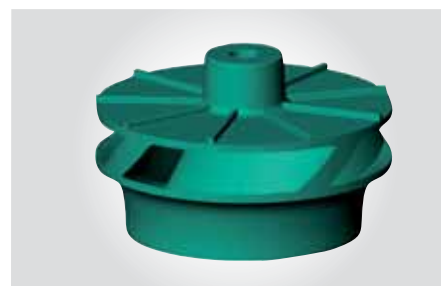
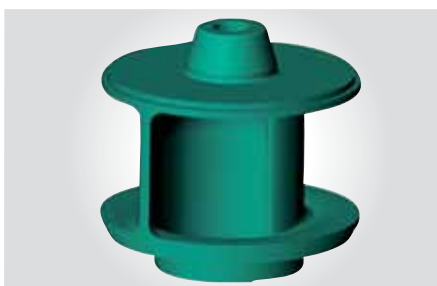

Prestazioni

Portata massima	380 m³/h
Prevalenza massima	48 mca
Temperatura fluido	da +3 a +40°C
Modo di funzionamento	Immerso S1
Diametro mandata	da DN 80 a DN 150
Diametro passaggio libero	da 45 a 100 mm in funzione dei modelli

Wilo-Emu KS

Elettropompa sommergibile per acque reflue

- Acque di scarico da processi industriali prive di corpi solidi in sospensione
- Acque reflue



CERAM
protected

SOLID

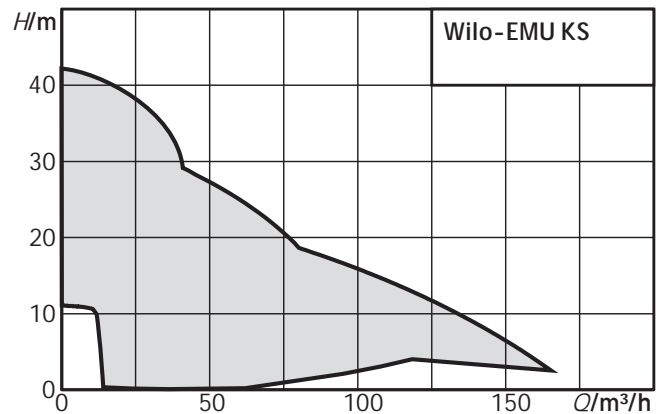

Drenaggio, sollevamento e trattamento delle acque reflue

Vantaggi

- Lunga vita operativa
- Struttura Robusta
- Funzionamento anche con ingresso simultaneo di aria e acqua
- Adatto al funzionamento continuo (S1)
- Completo di cavo e spina.

Esecuzione

- Pompa sommergibile per acque reflue in versione monoblocco sommergibile per il montaggio sommerso e all'asciutto mobile.
- Omologazione ATEX (in funzione della versione).
- Una camera di tenuta protegge il motore dall'infiltrazione di fluidi.
- Il cavo è rimovibile, la lunghezza del cavo è di 10 m o 20 m. La versione S è dotata di interruttore a galleggiante. Tutti i modelli sono forniti di spina. Le versioni DMS sono dotate di apparecchio di comando con salvamotore integrato

Prestazioni

Portata massima	170 m³/h
Prevalenza massima	40 mca
Temperatura fluido	da +3 a +40°C
Modo di funzionamento	Immerso S1
Diametro mandata	da G 1"1/4 a G 4"
Max profondità di immersione	12,5 m

Focus Prodotto



Wilo-EMUport CORE

Stazione di sollevamento acque cariche con sistema di separazione delle sostanze solide secondo DIN EN 12050-1

- Acque di scarico da processi industriali
- Acque reflue
- pompaggio di acqua carica non trattata che non può essere immessa nella rete fognaria tramite pendenza naturale e per il drenaggio di fluidi e liquami che si trovano al di sotto del livello di riflusso (secondo DIN EN 12056/DIN 1986-100).

IE3

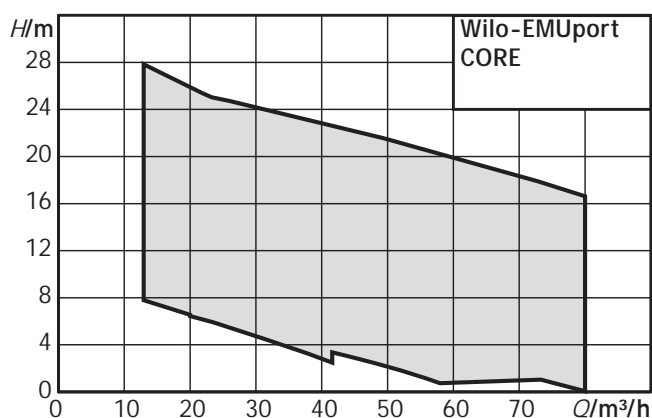

Vantaggi

- Massima sicurezza di funzionamento grazie alla separazione delle sostanze solide dalle acque cariche: le materie solide di grandi dimensioni non attraversano la pompa, evitando il rischio di intasamento
- Lunga vita operativa e assenza di corrosione grazie all'impiego di materiale specifico PE e PUR
- Manutenzione semplice, anche durante il funzionamento grazie al montaggio all'asciutto e alla facile accessibilità dall'esterno e ai dispositivi di intercettazione
- Installazione flessibile in edifici o in pozzetti con diametro superiore a 1500 mm
- Sistema Plug&Pump facilmente integrabile e pronto per il collegamento
- Risparmio di energia grazie ad efficienti pompe sommergibili per acque cariche, a scelta con motori IE3

Esecuzione

- Stazione di sollevamento per acque cariche con sistema di separazione delle sostanze solide
- 2 serbatoi per la separazione delle sostanze solide chiudibili separatamente
- Due pompe sommergibili per acque cariche installate all'asciutto per esercizio alternato
- Pompe nel grado di protezione IP68 e un'efficienza del motore secondo IE3
- Rilevamento del livello con sonda di livello

Prestazioni

Portata massima	80 m³/h
Prevalenza massima	28 mca
Temperatura fluido	da +3 a +40°C
Diametro mandata	DN 80 o DN 100
Diametro ingresso fluidi	DN 200

Wilo-EMUport CORE

Focus prodotto



Drenaggio, sollevamento e trattamento delle acque reflue

Installazione in pozzetti interrati esistenti

EMUport CORE permette la bonifica e il riutilizzo di vasche di drenaggio esistenti, il sistema ha un diametro max di 1500 mm.

Installazione in pozzetti interrati nuovi

EMUport CORE permette di semplificare le operazioni di manutenzione e di operare in un luogo pulito e asciutto

Installazione in locali tecnici

EMUport CORE permette di semplificare le operazioni di manutenzione e di operare in un luogo pulito e asciutto e di eliminare i rischi derivanti da locali confinati



Wilo-EMU TR(E)

Agitatore (Mixer) a motore sommerso con velocità ridotta con unità di trasmissione planetaria bistadio

- Mescola e rimescola con ottimizzazione energetica di fanghi attivati
- Creazione di velocità di flusso in canali di bypass

IE3

IE4

CERAM
protected

Vantaggi

- Impiego efficiente dell'energia.
- L'innovativa geometria delle pale e i motori IE3/IE4 ad alta efficienza energetica garantiscono la potenza di spinta migliore possibile, riducendo i costi energetici e di esercizio.
- Affidabilità nel tempo.
- L'elica GFK/PA6 resistente all'usura ha una lunga durata e si distingue per l'effetto autopulente.
- Funzionamento regolare grazie al carico bilanciato della pala, anche con spinte elevate e in condizioni di afflusso sfavorevoli.

Esecuzione

- Agitatore a 2 o 3 pale a sandwich con un diametro nominale compreso tra 1200 mm e 2600 mm. 2 serbatoi per la separazione delle sostanze solide chiudibili separatamente
- Motore sommerso Wilo della serie T con collegamento standard per un adattamento facile ed efficiente della potenza motore. Il calore del motore viene ceduto direttamente al fluido attraverso il corpo del motore. L'avvolgimento è dotato di un dispositivo di controllo della temperatura.
- Le unità TRE vengono equipaggiate con i motori ad alta efficienza TE, che soddisfa la classificazione IE3/IE4 (in conformità a IEC 60034-30).
- Unità di trasmissione planetaria bistadio con rapporti di trasmissione intercambiabili.

Prestazioni

Numero pale	2 o 3
Diametro Max dell'elica	2,6 m
Velocità di rotazione Max	1450 giri/min (agitatori rapidi)
Coppia motore Max	5270 N (elica con diametro 2,6m)

Wilo-EMU TR(E)

Focus prodotto



Drenaggio, sollevamento e trattamento delle acque reflue



Quadri elettrici di protezione e controllo per sistemi di pompaggio

L'integrazione delle pompe e dei sistemi di pompaggio nei processi è subordinata ad un'adeguata gestione della pompa in funzione dell'applicazione. Dal controllo del livello del fluido in un serbatoio o in una cisterna, dalla gestione della temperatura di un ambiente o di un fluido destinato al raffreddamento di una macchina o di un processo le pompe ricoprono un ruolo strategico e sono gestite attraverso quadri elettrici di controllo e di protezione. Wilo propone soluzioni standard per la gestione di sistemi con 1, 2 fino ad 8 pompe o soluzioni personalizzate che hanno l'obiettivo di esaltare le prestazioni di efficientamento e di risparmio energetico garantendo il miglior funzionamento del sistema nell'applicazione assicurando il livello massimo di sicurezza per gli operatori.

Questo è ciò che intendiamo con "Pioneering for You".



Quadri elettrici di protezione e controllo per elettropompe e sistemi drenaggio e sollevamento

Quadri elettrici di protezione e controllo per elettropompe e sistemi HVAC e sistemi di pressurizzazione idrica

Wilo-Control ESK-PSK

Quadro elettrico di controllo e protezione

- Gestione, controllo e protezione per tutti i tipi di pompe
- Prelievo dal sottosuolo:
 - ✓ Controllo della pompa con sensore di livello o flussostato con e senza temporizzazione
- Pressurizzazione:
 - ✓ Controllo della pompa con pressostato o flussostato con temporizzazione
- Drenaggio e sollevamento:
 - ✓ Controllo della pompa con regolatore di livello e 1 regolatore di livello per allarme

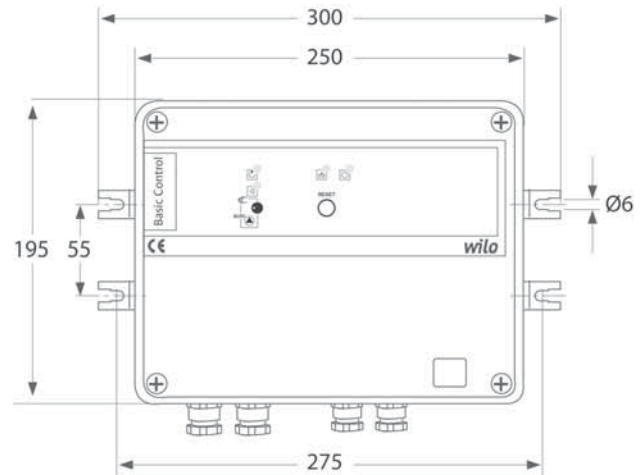

Vantaggi

- Multifunzione
- Semplice da installare e da cablare
- Componenti interni ad alta affidabilità
- Selezione della tensione di alimentazione 230V o 400V
- Protezione motore elettrico con relè termico
- Trasformatore 240 - 400 V/12 V, 50/60 Hz.
- Gestione di una pompa con 2 livelli
- Protezione della pompa contro la marcia a secco

Esecuzione

- Cassa in materiale plastico PE
- Fissaggio a muro con 4 viti (incluse nella confezione)
- Cassa con chiusura con viti (N°4)
- Pressacavo
- Conforme alle norme : EN 60439-1
- Compatibilità elettromagnetica : EN 61000-6-3 e EN 61000-6-4.

Prestazioni

N° pompe gestite	1
Alimentazione	Monofase 230V Trifase 230/400V
Frequenza	50/60 Hz
Intensità	ESK da 0 a 12A PSK da 10A a23A
Potenza elettrica nominale motore (P2)	fino a 11 kW
Temperatura ambiente	da -10°C a +55°C
Indice di protezione	IP54

Wilo-Control MS Lift

Quadro elettrico di controllo e protezione

- Gestione di una o due pompe per drenaggio e sollevamento installate in vasche di raccolta o stazioni di sollevamento.
- Gestione dei livelli del fluido in vasca
- Protezione motore (1 o 2 in finzione del modello) contro i sovraccarichi di tensione, di corrente o di temperatura
- Protezione contro la marcia a secco.

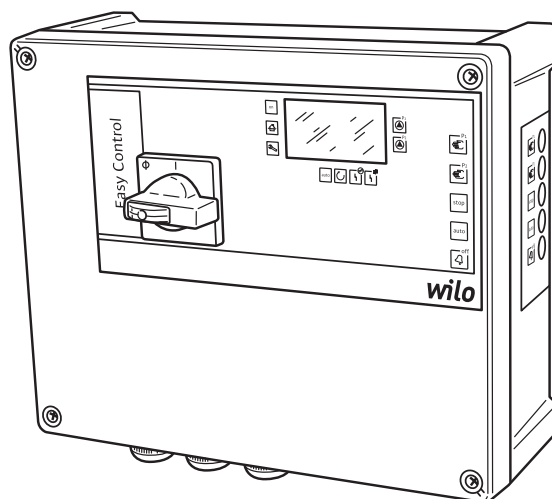

Quadri elettrici di protezione e controllo per sistemi di pompaggio

Vantaggi

- Collegamento e gestione di 2 (versione 1 pompa) o 3 (versione 2 pompe) regolatori di livello a bulbo o a palla in funzione del fluido pompato
- Sicurezza di funzionamento (versione 2 pompe) gestione automatica della pompa di soccorso o del funzionamento contemporaneo delle due pompe
- Protezione, gestione e controllo del motore elettrico monofase o trifase (sonda termica e surriscaldamento motore)
- Allarme sonoro "troppo pieno" integrato, possibilità di alimentazione con batteria 9V (non compresa)
- Avviamento anti bloccaggio (2 secondi) se il sistema è inattivo da 24 ore
- Arresto ritardato della pompa parametrabile da 0 a 120 secondi
- Segnalazione remota con contatti puliti (allarme troppo pieno, allarme generale)
- Sezionatore esterno di sicurezza
- Segnalazione dello stato di funzionamento con led luminosi

Esecuzione

- Cassa in materiale plastico ABS
- Fissaggio a muro
- Cassa con chiusura con viti (N°4)
- Conforme alle norme : EN 50178, EN 60204-1, EN 60730-1, EN 61000-6-2 et EN61000-6-3
- Compatibilità elettromagnetica : 2004/ 108/ EG.
- Direttiva bassa-tensione : 2006/ 95 / EG

Prestazioni

N° pompe gestite	da 1 a 2
Alimentazione	Monofase 230V Trifase 230/400V
Frequenza	50/60 Hz
Intensità	da 1,5A a 12A
Potenza elettrica nominale motore (P2)	da 0,55kW a 4kW
Temperatura ambiente	da -30°C a +60°C
Indice di protezione	IP54

Wilo-Control EC Lift

Quadro elettrico di controllo e protezione

- Gestione di una o due pompe per drenaggio e sollevamento installate in vasche di raccolta o stazioni di sollevamento.
- Gestione dei livelli del fluido in vasca,
- Protezione motore (1 o 2 in finzione del modello) contro i sovraccarichi di tensione, di corrente o di temperatura
- Protezione contro la marcia a secco.

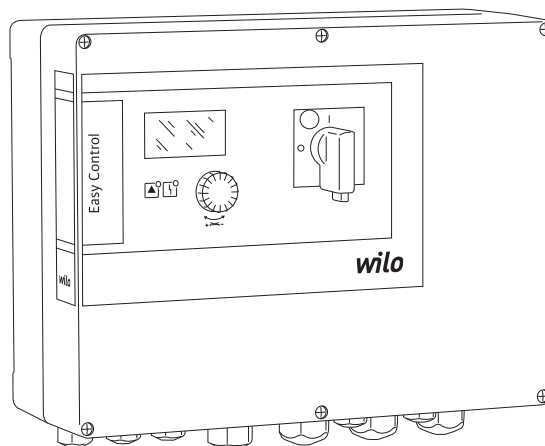

Vantaggi

- Un solo modello fino a 12A con alimentazione 1-230V e 3-400V con gestione delle pompe con regolatori di livello o sensori IPAE (0-1 o 0-2,5 metri)
- Gestione di 3 livelli (versione 1 pompa) o di 4 livelli (versione 2 pompe)
- Display LCD ad icone per la visualizzazione dei parametri di regolazione
- Pulsante rosso per la gestione dei parametri di regolazione
- Accesso rapido alle funzioni essenziali quali la marcia manuale e il report dello stato di funzionamento
- Gestione dei tempi di funzionamento delle pompe e gestione automatica (versione 2 pompe) della pompa di soccorso o del funzionamento in parallelo delle pompe
- Gestione della protezione termica del motore e della gestione della sonda di umidità
- Protezione contro la marcia a secco con ritardo programmabile e gestione del livello « troppo pieno »
- Funzione automatica di test dopo arresti prolungati programmabile da 24 a 336 ore
- Memorizzazione del principio di funzionamento del sistema di sollevamento e dei tempi di funzionamento delle pompe
- Registro di allarmi ed errori di funzionamento (storico 10 stati)
- Interfaccia con sistemi di gestione BMS (building Management System) con protocollo di comunicazione Modbus RS485 o con interfaccia GSM (optional)

Esecuzione

- Cassa in materiale plastico PE
- Fissaggio a muro
- Cassa con chiusura con viti (N°6)

Prestazioni

N° pompe gestite	da 1 a 2
Alimentazione	Monofase 230V Trifase 230/400V
Frequenza	50/60 Hz
Intensità	da 0,3A a 12A
Potenza elettrica nominale motore (P2)	fino a 4 kW
Temperatura ambiente	da -30°C a +50°C
Indice di protezione	IP54

Wilo-Control SC Lift

Quadro elettrico di controllo e protezione

- Gestione con micro processore di una o due pompe per drenaggio e sollevamento installate in vasche di raccolta o stazioni di sollevamento.
- Gestione dei livelli del fluido in vasca,
- Protezione motore (1 o 2 in finzione del modello) contro i sovraccarichi di tensione, di corrente o di temperatura
- Protezione contro la marcia a secco.

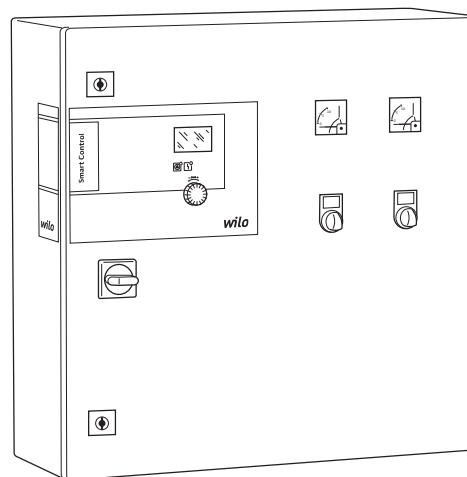

Vantaggi

- Quadro elettrico di protezione e controllo interamente configurabile e adattabile all'installazione
- Visualizzazione permanente dello stato dell'impianto : livello del fluido ; Stato delle pompe
- Memorizzazione delle anomalie o degli errori permanenti fino alla soluzione o presa visione degli stessi
- Programmazione svuotamento /riempimento
- Test di funzionamento generale del sistema e verifica singola di funzionamento dei diversi livelli
- Report di stato e di funzionamento
- Contatore di funzionamento per singola pompa
- Regolazione dell'intensità di corrente del singolo motore
- Per i modelli fino a 10 A di serie alimentazione 1~230V e 3~400V
- Programmazione di funzionamento con regolatore di livello o sensore IPAE 4-20mA
- Sicurezza « livello basso » o « troppo pieno »
- Protezione motore integrata con sonda termica o sonda di umidità
- Interfaccia con sistemi di gestione BMS (building Management System) con protocollo di comunicazione Modbus RS485 o con interfaccia GSM (optional)

Esecuzione

- Cassa in materiale metallico
- Fissaggio a muro
- Portella con selettore blocco porta e N° 2 chiavi di sicurezza
- Conforme alle norme : CEI 364-1, EN 60439-1/A1/A2/A11
- Compatibilità elettromagnetica : EN60439-1.

Prestazioni	
N° pompe gestite	da 1 a 2
Alimentazione	Monofase 230V Trifase 230/400V
Frequenza	50/60 Hz
Intensità	Fino a 32 A avviamento diretto Fino a 72 A Avviamento Stella/Triangolo
Potenza elettrica nominale motore (P2)	Fino a 15 kW avviamento diretto Fino a 37 kW Avviamento Stella/Triangolo
Temperatura ambiente	da 0°C a +40°C
Indice di protezione	IP54

Wilo-Control CC Lift

Quadro elettrico di controllo e protezione

- Gestione da 1 a 8 pompe per il drenaggio e il sollevamento installate in vasche di raccolta o stazioni di sollevamento.
- Gestione dei livelli del fluido in vasca,
- Protezione motore (da 1 a 8 in funzione del modello) contro i sovraccarichi di tensione, di corrente o di temperatura
- Protezione contro la marcia a secco.

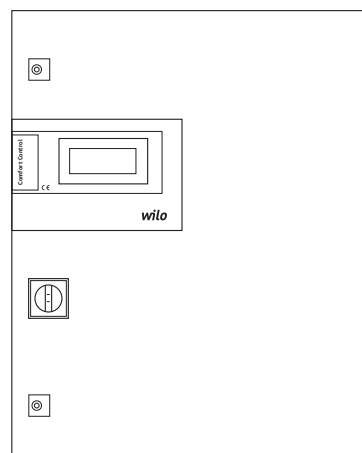

Vantaggi

- Quadro elettrico di protezione e controllo interamente configurabile e adattabile all'installazione
- Visualizzazione permanente dello stato dell'impianto : livello del fluido ; Stato delle pompe
- Memorizzazione delle anomalie o degli errori permanenti fino alla soluzione o presa visione degli stessi
- Segnalazione visiva e sonora degli allarmi
- Segnalazione visiva e sul display dello stato di funzionamento
- Contatore di funzionamento per singola pompa
- Regolazione dell'intensità di corrente del singolo motore
- Per i modelli fino a 10 A di serie alimentazione 1~230V e 3~400V
- Programmazione di funzionamento con regolatore di livello o sensore IPAE 4-20mA
- Sicurezza « livello basso » o « troppo pieno »
- Protezione motore integrata con sonda termica o sonda di umidità
- Gestione dei tempi di funzionamento delle pompe e gestione automatica (versione 2 pompe) della pompa di soccorso o del funzionamento in parallelo delle pompe
- Programmazione svuotamento /riempimento
- Interfaccia con sistemi di gestione BMS (building Management System) con i più diffusi protocolli di comunicazione o con interfaccia GSM o con interfaccia con web server (optional)

Esecuzione

- Cassa in materiale metallico
- Fissaggio a muro
- Portella con selettore blocco porta e N° 2 chiavi di sicurezza

Prestazioni	
N° pompe gestite	da 1 a 8
Alimentazione	Trifase 380/400V
Frequenza	50/60 Hz
Intensità	Fino a 32 A avviamento diretto Fino a 104 A Avviamento Stella/Triangolo
Potenza elettrica nominale motore (P2)	Fino a 15 kW avviamento diretto Fino a 55 kW Avviamento Stella/Triangolo
Temperatura ambiente	da -10°C a +40°C
Indice di protezione	IP54

Wilo-Control SC HVAC e Boosting

Quadro elettrico di controllo e protezione

- Gestione con micro processore di una o due pompe per impianti HVAC a circuito chiuso o sistemi di pompaggio per la distribuzione e la pressurizzazione idrica in circuiti aperti
- Gestione di due punti di lavoro
- Protezione motore (da 1 a 4 pompe in funzione del modello) contro i sovraccarichi di tensione, di corrente o di temperatura
- Protezione contro la marcia a secco.

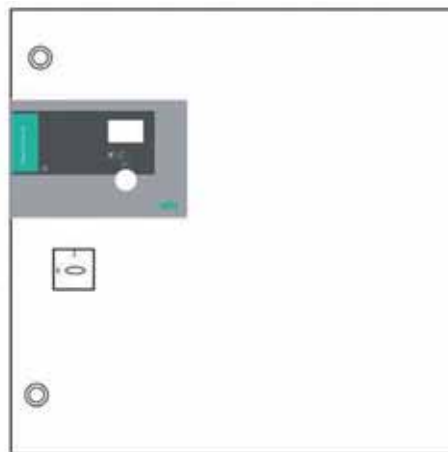

Vantaggi

- Quadro elettrico di protezione e controllo interamente configurabile e adattabile all'installazione
- Visualizzazione permanente dello stato dell'impianto : pressione d'esercizio; Stato delle pompe
- Memorizzazione delle anomalie o degli errori permanenti fino alla soluzione o presa visione degli stessi
- Programmazione HVAC / Boosting
- Test di funzionamento generale del sistema e verifica singola di funzionamento dei diversi livelli di set-up
- Report di stato e di funzionamento
- Contatore di funzionamento per singola pompa
- Regolazione dell'intensità di corrente del singolo motore
- Programmazione di funzionamento con sensore di pressione 4-20mA
- Protezione motore integrata con sonda termica o sonda di umidità
- Gestione della pompa di riserva
- Interfaccia con sistemi di gestione BMS (building Management System) con i più diffusi protocolli di comunicazione (optional)
- Protezione contro la marcia a secco

Esecuzione

- Cassa in materiale metallico
- Fissaggio a muro o a basamento in funzione dei modelli
- Portella con selettore blocco porta e chiavi di sicurezza

Prestazioni	
N° pompe gestite	da 1 a 4
Alimentazione	Trifase 230/400V
Frequenza	50/60 Hz
Intensità	Fino a 32 A avviamento diretto Fino a 72 A Avviamento Stella/Triangolo
Potenza elettrica nominale motore (P2)	Fino a 15 kW avviamento diretto Fino a 22 kW Avviamento Stella/Triangolo
Temperatura ambiente	da 0°C a +40°C
Indice di protezione	IP54

Wilo-Control SC-FC HVAC e Boosting

Quadro elettrico di controllo e protezione

- Gestione con micro processore e convertitore statico di frequenza (inverter) da una a quattro pompe per impianti HVAC a circuito chiuso o sistemi di pompaggio per la distribuzione e la pressurizzazione idrica in circuiti aperti
- Gestione di due punti di lavoro
- Protezione motore (da 1 a 6 pompe in funzione del modello) contro i sovraccarichi di tensione, di corrente o di temperatura
- Protezione contro la marcia a secco

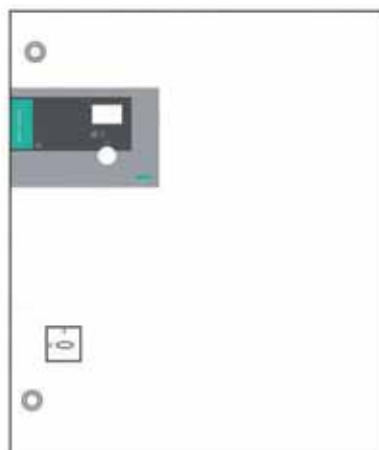

Vantaggi

- Quadro elettrico di protezione e controllo interamente configurabile e adattabile all'installazione con convertitore statico di frequenza integrato
- Visualizzazione permanente dello stato dell'impianto : pressione d'esercizio; Stato delle pompe
- Memorizzazione delle anomalie o degli errori permanenti fino alla soluzione o presa visione degli stessi
- Programmazione HVAC / Boosting
- Test di funzionamento generale del sistema e verifica singola di funzionamento dei diversi livelli di set-up
- Report di stato e di funzionamento
- Contatore di funzionamento per singola pompa
- Regolazione dell'intensità di corrente del singolo motore
- Programmazione di funzionamento con sensore di pressione 4-20mA
- Protezione motore integrata con sonda termica o sonda di umidità
- Gestione della pompa di riserva
- Interfaccia con sistemi di gestione BMS (building Management System) con i più diffusi protocolli di comunicazione (optional)
- Protezione contro la marcia a secco
- Gestione della velocità di rotazione di una delle elettropompe

Esecuzione

- Cassa in materiale metallico
- Fissaggio a muro o a basamento in funzione dei modelli
- Portella con selettore blocco porta e chiavi di sicurezza

Prestazioni	
N° pompe gestite	da 1 a 4
Alimentazione	Trifase 230/400V
Frequenza	50/60 Hz
Intensità	Fino a 32 A avviamento diretto Fino a 72 A Avviamento Stella/Triangolo
Potenza elettrica nominale motore (P2)	Fino a 15 kW avviamento diretto Fino a 22 kW Avviamento Stella/Triangolo
Temperatura ambiente	da 0°C a +40°C
Indice di protezione	IP54

Wilo-Control SCe HVAC e Boosting

Quadro elettrico di controllo e protezione

- Gestione con micro processore da una a quattro pompe elettroniche con inverter per impianti HVAC a circuito chiuso o sistemi di pompaggio per la distribuzione e la pressurizzazione idrica in circuiti aperti
- Gestione di due punti di lavoro
- Protezione motore (da 1 a 4 pompe in funzione del modello) contro i sovraccarichi di tensione, di corrente o di temperatura
- Protezione contro la marcia a secco.



Vantaggi

- Quadro elettrico di protezione e controllo interamente configurabile e adattabile all'installazione
- Visualizzazione permanente dello stato dell'impianto : pressione d'esercizio; Stato delle pompe
- Memorizzazione delle anomalie o degli errori permanenti fino alla soluzione o presa visione degli stessi
- Programmazione HVAC / Boosting
- Test di funzionamento generale del sistema e verifica singola di funzionamento dei diversi livelli di set-up
- Report di stato e di funzionamento
- Contatore di funzionamento per singola pompa
- Regolazione dell'intensità di corrente del singolo motore
- Per i modelli fino a 10 A di serie alimentazione 1~230V e 3~400V
- Programmazione di funzionamento con sensore di pressione 4-20mA
- Protezione motore integrata con sonda termica o sonda di umidità
- Gestione della pompa di riserva
- Interfaccia con sistemi di gestione BMS (building Management System) con i più diffusi protocolli di comunicazione (optional)
- Protezione contro la marcia a secco

Esecuzione

- Cassa in materiale metallico
- Fissaggio a muro o a basamento in funzione dei modelli
- Portella con selettore blocco porta e chiavi di sicurezza

Prestazioni	
N° pompe gestite	da 1 a 4
Alimentazione	Trifase 230/400V
Frequenza	50/60 Hz
Intensità	Fino a 32 A avviamento diretto Fino a 72 A Avviamento Stella/Triangolo
Potenza elettrica nominale motore (P2)	Fino a 15 kW avviamento diretto Fino a 22 kW Avviamento Stella/Triangolo
Temperatura ambiente	da 0°C a +40°C
Indice di protezione	IP54

Wilo-Control CC-FC HVAC e Boosting

Quadro elettrico di controllo e protezione

- Gestione con micro processore e convertitore statico di frequenza (inverter) da una a sei pompe per impianti HVAC a circuito chiuso o sistemi di pompaggio per la distribuzione e la pressurizzazione idrica in circuiti aperti
- Gestione di due punti di lavoro
- Protezione motore (da 1 a 6 pompe in funzione del modello) contro i sovraccarichi di tensione, di corrente o di temperatura
- Protezione contro la marcia a secco



Vantaggi

- Quadro elettrico di protezione e controllo interamente configurabile e adattabile all'installazione con convertitore statico di frequenza integrato
- Display Touchscreen per una regolazione semplice dei parametri di funzionamento
- Visualizzazione permanente dello stato dell'impianto : pressione d'esercizio; Stato delle pompe
- Memorizzazione delle anomalie o degli errori permanenti fino alla soluzione o presa visione degli stessi
- Programmazione HVAC / Boosting
- Test di funzionamento generale del sistema e verifica singola di funzionamento dei diversi livelli di set-up
- Report di stato e di funzionamento
- Contatore di funzionamento per singola pompa
- Regolazione dell'intensità di corrente del singolo motore
- Programmazione di funzionamento con sensore di pressione 4-20mA
- Protezione motore integrata con sonda termica o sonda di umidità
- Gestione della pompa di riserva
- Interfaccia con sistemi di gestione BMS (building Management System) con i più diffusi protocolli di comunicazione (optional)
- Protezione contro la marcia a secco
- Gestione della velocità di rotazione di una delle elettropompe

Esecuzione

- Cassa in materiale metallico
- Fissaggio a muro o a basamento in funzione dei modelli
- Portella con selettore blocco porta e chiavi di sicurezza

Prestazioni	
N° pompe gestite	da 1 a 6
Alimentazione	Trifase 230/400V
Frequenza	50/60 Hz
Intensità	Fino a 32 A avviamento diretto Fino a 72 A Avviamento Stella/Triangolo
Potenza elettrica nominale motore (P2)	Fino a 15 kW avviamento diretto Fino a 45 kW Avviamento Stella/Triangolo
Temperatura ambiente	da 0°C a +40°C
Indice di protezione	IP54

Wilo-Control CC HVAC e Boosting

Focus prodotto

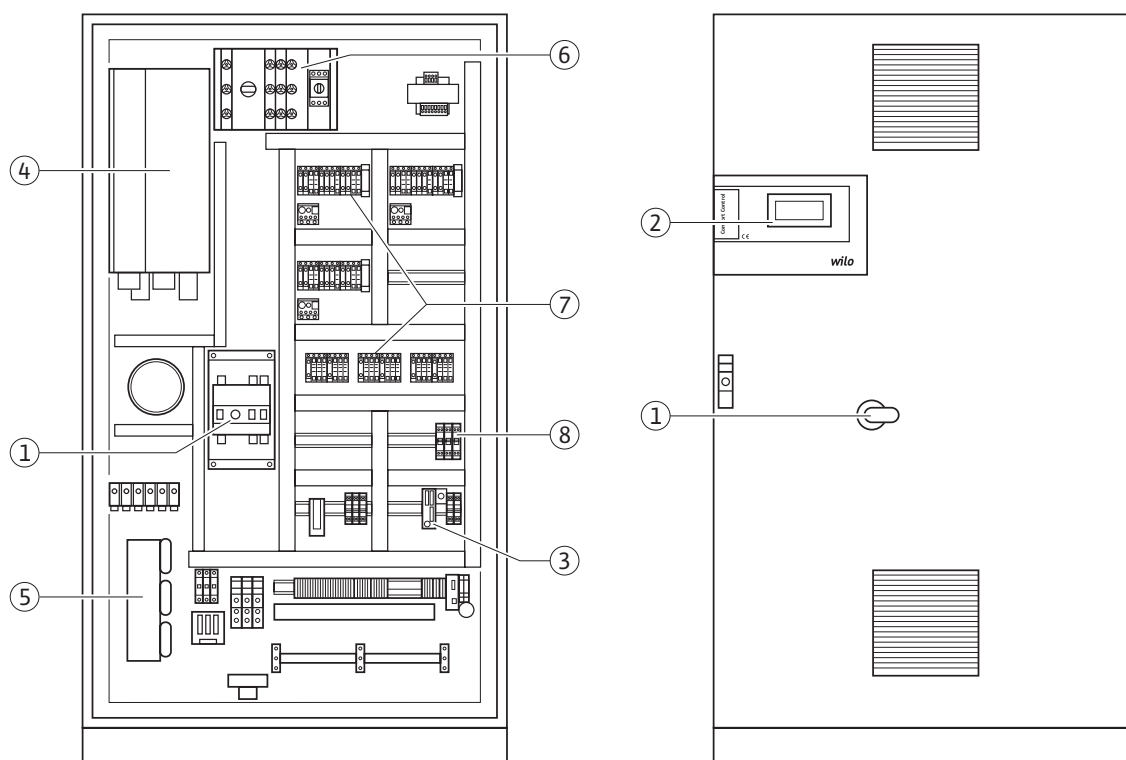

Legenda

Quadro elettrico di protezione e controllo interamente configurabile e adattabile all'installazione con convertitore statico di frequenza integrato

① Interruttore principale:

- ✓ Accensione/spengimento dell'apparecchio di comando.

② Display touch:

- ✓ Indicazione dei dati di funzionamento e dello stato di funzionamento con diversi colori per la retroilluminazione.
- ✓ Possibilità di selezione da menu e immissione di parametri tramite touch screen del display

③ Comando a logica programmabile:

- ✓ PLC modulare con alimentatore. La rispettiva configurazione dipende dalle pompe installate.

④ Convertitore di frequenza:

- ✓ Convertitore di frequenza per la regolazione del numero di giri della pompa base in funzione del carico

⑤ Filtro del motore:

- ✓ Filtro per garantire una tensione motore sinusoidale e per la soppressione dei picchi di tensione

⑥ Fusibili di protezione per propulsori e convertitori di frequenza:

- ✓ Protezione dei motori delle pompe e del convertitore di frequenza.

⑦ Contattori/combinazioni di contattori:

- ✓ Contattori per l'inserimento delle pompe.

⑧ Interruttore manuale-0-automatico:

- ✓ Interruttore per la selezione dei modi di funzionamento delle pompe;
- ✓ "Manuale" (funzionamento d'emergenza/di prova sulla rete; salvamotore presente)
- ✓ "0" (pompa disattivata – non è possibile l'inserimento mediante PLC)
- ✓ "Auto" (pompa per funzionamento automatico abilitata mediante PLC)

Wilo per il Building Services

Un partner internazionale che Vi offre prodotti e servizi specifici per le Vostre esigenze. La garanzia di un'assistenza tecnica specializzata disponibile in tutte le aree del mondo. Contratti di manutenzione modulati e sviluppati secondo le Vostre necessità.

Wilo Energy Solution

Consulenza tecnica dedicata all'efficientamento degli impianti tecnologici e al risparmio energetico.

Wilo Care

Un team di tecnici specializzati che Vi accompagna durante tutte le fasi di sviluppo e realizzazione dei Vostri progetti.

Consulenza tecnica, sopralluogo in cantiere ed esperienza per suggerirvi le soluzioni migliori per Voi e per il Vostro progetto.



Consulenza di sistema



- Consulenza tecnica
- Sopralluogo in cantiere
- Professionisti esperti



- Valutazione generale dello stato dell'impianto
- Consulenza tecnica sullo stato delle pompe installate
- Dimensionamento e scelta del prodotto più adatto all'impianto

Primo Avviamento



- Prova di funzionamento
- Controlli e verifiche
- Introduzione pratica al funzionamento



- Valutazione preventiva dei consumi energetici delle pompe installate
- Analisi costi e benefici su eventuali azioni di retrofit
- Selezione e scelta nuovi prodotti ad alta efficienza

Manutenzione



- Pacchetti di gestione standard
- Soluzioni individuali per contratti di manutenzione
- Tutti le operazioni di manutenzione registrate in una lista di controllo



Per info:
Wilo Italia
→ Wilo.italia@Wilo.it



Qualità, alta efficienza, sicurezza per il futuro

I nostri servizi l'industria e il Water Management

Wilo ha l'obiettivo di affiancare il Building Manager nella sua attività quotidiana, di supportarlo in modo mirato nella sua professione proponendo servizi e soluzioni tecnologiche all'avanguardia. Assistenza tecnica, supporto alla selezione e alla scelta, innovazione tecnologica ed elevatissimi standard di qualità, contribuiscono alla realizzazione dei Vostri progetti.

Wilo si propone come unico partner globale per la realizzazione e lo sviluppo dei Vostri progetti in tutti gli impianti tecnologici in cui è necessaria la movimentazione dell'acqua.

Scegliete la qualità di Wilo per tutte le applicazioni, la nostra proposta di servizi, pompe e sistemi per i grandi edifici che siano essi destinati al settore terziario o residenziale. Sistemi pressurizzazione idrica, impianti di drenaggio e sollevamento delle acque reflue, sistemi di riscaldamento e condizionamento e impianti di pressurizzazione idrica ad uso antincendio.

La nostra offerta di prodotti e servizi è strutturata in modo chiaro e sistematico, proponiamo pompe e sistemi completi o soluzioni modulari e personalizzate, per soddisfare le esigenze specifiche dei Vostri progetti.

Per Wilo, efficienza e sostenibilità non sono solo uno slogan, ma obiettivi dichiarati. I nostri sistemi di pompaggio soddisfano i massimi valori di efficienza, i nostri standard produttivi prevedono la massima affidabilità, i nostri servizi all'avanguardia sono personalizzati e customizzati sulle Vostre esigenze.

Offriamo ai nostri clienti soluzioni a lungo termine, che si distinguono per la loro affidabilità e sicurezza di funzionamento.

La nostra organizzazione internazionale

Sul nostro sito web www.Wilo.it è possibile consultare e conoscere la nostra organizzazione commerciale italiana ed internazionale.

Servizi su misura

Scoprite i nostri servizi quali „Try & Buy“ e „Wilo Bank“, servizi diversi e personalizzati per le grandi utenze.

Life Cycle Cost (analisi del ciclo di vita)

Disponibile online sul sito www.Wilo.it il software per la valutazione del potenziale risparmio energetico, conseguibile in un progetto di efficientamento degli impianti tecnologici di pompaggio.



.....

Internazionale e cosmopolita

Oltre 60 filiali commerciali e 16 siti produttivi.



Wilo

Dal 1872 un partner internazionale con oltre 60 filiali commerciali e 16 stabilimenti produttivi.

Elevata specializzazione, competenza tecnica e innovazione tecnologica al servizio dello sviluppo di pompe e sistemi di pompaggio per tutte le applicazioni civili commerciali ed industriali di movimentazione dell'acqua.

Wilo Italia dal 1985 un'organizzazione commerciale al servizio dei nostri clienti.

Le nostre referenze internazionali

I nostri servizi per l'industria e il water management

Wilo Italia - Prodotti, soluzioni e servizi



Hotel Radisson Blue- Frankfurt - Germany



Building of the state ministry for urban development and the environment - Hamburg - Germany



Turning Torso - Malmoe - Sweden



Vodafone Park Besiktas - Istanbul - Turkey

SISTEMI E STAZIONI DI POMPAGGIO DELLE ACQUE REFLUE EFFICIENTI PER COMUNITÀ IN ESPANSIONE



REFERENZE:

PROGETTO "SEMIZENTRAL" QINGDAO, CHINA.

Sempre più persone vivono nelle grandi città e queste megalopoli ci pongono sfide importanti per il futuro. Una di queste sfide è lo smaltimento delle acque reflue rispettando gli standard di igiene e prevenzione dell'inquinamento ambientale. Quando è impossibile immettere le acque reflue direttamente nel sistema fognario per gravità, spesso bisogna ricorrere a pompe di drenaggio e stazioni di sollevamento efficienti. I prodotti e i sistemi performanti di Wilo raccolgono e trasportano le acque reflue in modo affidabile, salvaguardando l'ambiente. Inoltre sviluppiamo soluzioni efficaci per il trattamento delle acque reflue, aiutando a proteggere l'ambiente e contribuendo all'uso sostenibile dell'acqua, una delle risorse più preziose presenti in natura.

INFRASTRUTTURA IDRICA MODULARE

In nessun altro luogo i concetti di tecnologia smart sono così necessari come nelle metropoli in rapida crescita dell'America Latina, dell'Africa e dell'Asia. In collaborazione con TU Darmstadt, Wilo sta lavorando per sviluppare un approccio infrastrutturale flessibile come parte del progetto di ricerca "Semizentral". Semizentral cresce con le città e integra i flussi delle acque reflue e i rifiuti organici in un concetto di soluzione modulare.

Nello stabilimento pilota di **Qingdao**, in Cina, sono in funzione 56 tra pompe e sistemi di pompaggio, che recuperano le acque reflue da uso industriale e contribuiscono alla generazione di energia elettrica.

I mixer e le pompe sommergibili ad alta efficienza energetica e i sistemi di pressurizzazione idrica, permettono un funzionamento autosufficiente della centrale di trattamento attraverso il recupero dell'energia rendendo la centrale di trattamento un impianto a bassissimo impatto ambientale. Innescando un circolo virtuoso tra recupero delle risorse e generazione di nuova energia.

POTENZA E AFFIDABILITÀ

Le stazioni di sollevamento e le pompe per lo smaltimento delle acque reflue Wilo sono progettate per soddisfare un'ampia varietà di applicazioni, dagli edifici residenziali, amministrativi e commerciali agli impianti di trattamento delle acque.



**TECNOLOGIE SMART
PER LA DISTRIBUZIONE E
L'APPROVVIGIONAMENTO IDRICO.**



REFERENZE:

LE CITTÀ DELLA VALLE DEL GIORDANO

L'acqua è una delle risorse più preziose del pianeta. Con una popolazione mondiale in crescita, è necessaria sempre più acqua da bere, per la pulizia e l'igiene, nell'agricoltura e nell'industria. L'insufficiente accessibilità all'acqua è un problema urgente a livello mondiale. L'estrazione e la fornitura di acqua sono quindi tra le sfide più importanti del futuro. Wilo sviluppa pompe e sistemi che consentono l'utilizzo e l'ottimizzazione di nuove fonti e metodi di raccolta dell'acqua. Le nostre soluzioni garantiscono un approvvigionamento idrico affidabile per tutte le esigenze, una proposta semplice e all'avanguardia adatta per tutte le applicazioni e in tutti gli edifici che siano essi adibiti ad utilizzi civili, commerciali o industriali. Proponiamo soluzioni personalizzate e tecnologia, alta efficienza energetica e competenza ed esperienza, sviluppiamo prodotti smart per la gestione, la distribuzione e il trattamento dell'acqua.

FORNITURA AFFIDABILE ED EFFICIENTE DI ACQUA PULITA

Ci sono paesi in cui la fornitura d'acqua pulita rappresenta una sfida enorme. La Giordania, per esempio, è uno dei paesi più aridi al mondo. L'acqua viene pompata nelle principali città della Valle del Giordano superando un dislivello verticale di oltre 1.400 metri. Il crescente aumento della popolazione e i impianti acquedottistici vecchi e obsoleti aggravano ulteriormente il problema. Wilo ha fornito nuove soluzioni e soprattutto la sua esperienza quale esperto del settore. Per la stazione di pompaggio di acqua potabile di **Ebquore- heh**, sono state installate efficienti sistemi di pressurizzazione idrica **Wilo-EMU K**, sistemi che offrono un nuovo sistema di monitoraggio delle pompe, delle prestazioni idrauliche e del fabbisogno idrico, con il vantaggio di un sistema più efficiente in termini di consumi energetici. La stazione di pompaggio fornisce acqua potabile a oltre 50.000 abitanti. Questa soluzione innovativa permette il risparmio di oltre 1,5 milioni di chilowattora, 1100 tonnellate di CO² con una conseguente riduzione dei costi di oltre 110.000 euro di elettricità all'anno.

SOLUZIONI FLESSIBILI GARANTITE

Sia che si tratti di abitazioni civili, edifici amministrativi o commerciali, industrie di processo e lo stoccaggio di materiali, dighe, impianti di desalinizzazione, stazioni di pompaggio o bacini per l'acqua potabile, Wilo propone soluzioni e sistemi personalizzati di approvvigionamento e distribuzione idrica per tutte le applicazioni.



WILO BRINGS THE FUTURE.

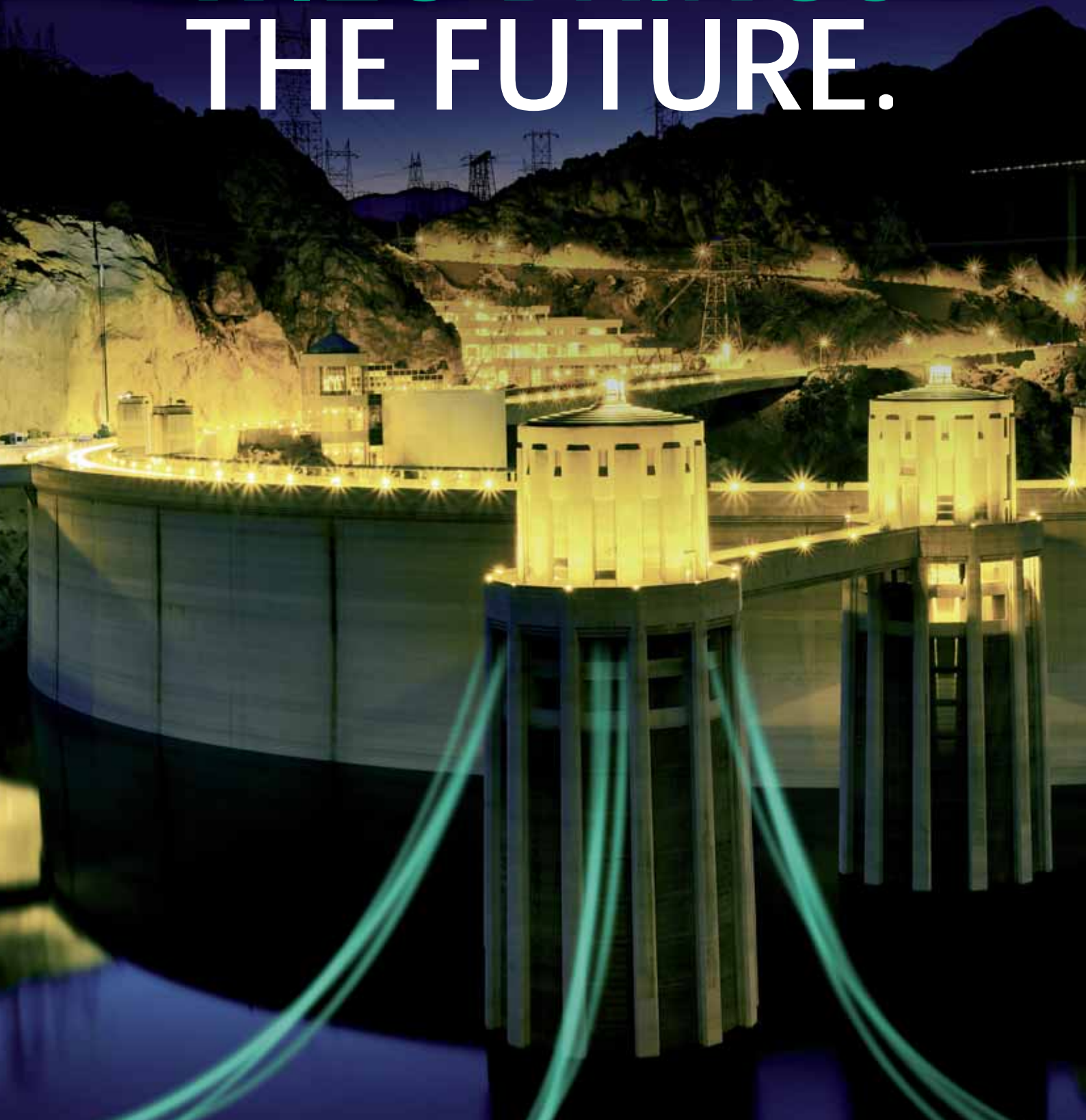



A cura del Marketing Group Italy
info.marketing@Wilo.it

Wilo Italia Srl
Via Novegro 1/A
20090 Segrate (MI)
T +39 02 5538351
F +39 02 55303374
Wilo.italia@Wilo.it
www.Wilo.it

Società soggetta a direzione e coordinamento di Wilo SE