

Ausgabe Schweiz 2018

Wilo-Compact

Auszug Heizung, Klima, Kälte

Produkt- und Preisdokumentation gültig ab 1. Februar 2018



«Wir sind global vernetzt,
jedoch lokal verankert.»

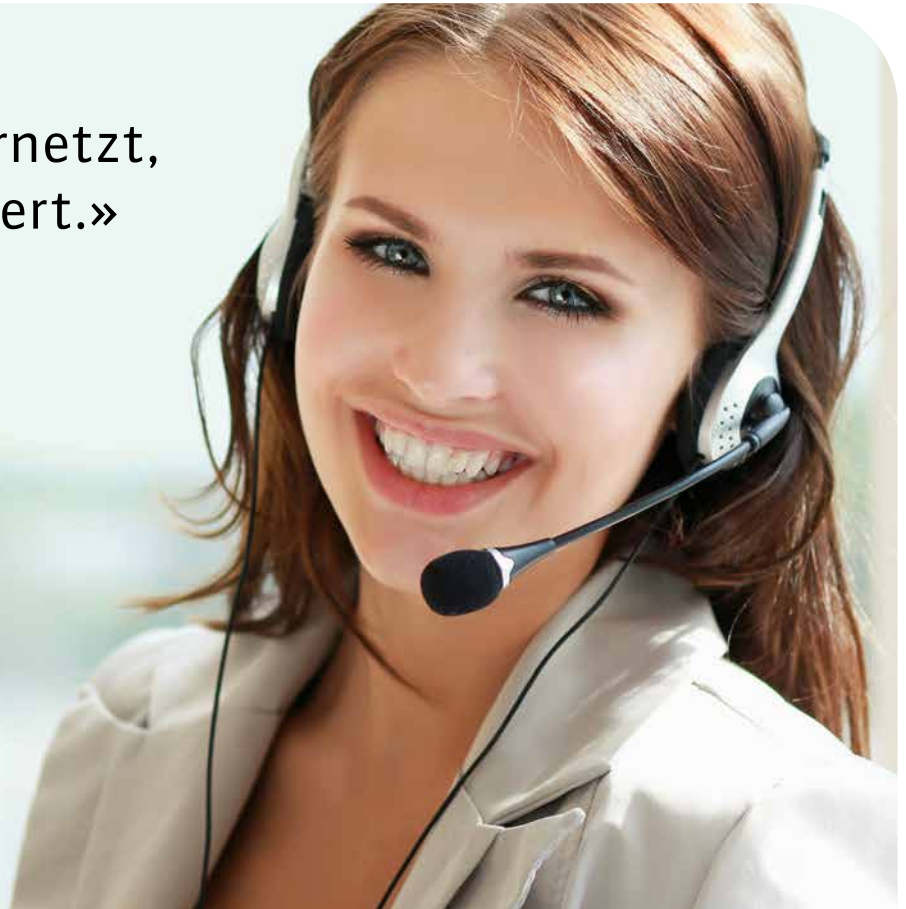

Pumpen und Systeme für die Gebäudetechnik, Wasserwirtschaft und Industrie.

Wilo-Sales-Center

- Technische Beratung
- Machbarkeitsprüfung
- Offerten-Erstellung

sales@wilo.ch
T +41 61 836 80 30
T +41 21 791 66 76

Wilo-Order-Center

- Auftragserfassung
- Auftragsabwicklung
- Retouren und Reklamationen

order@wilo.ch
T +41 61 836 80 31

Wilo-Service-Center

- Support bei Störungen
- Behandlung von Garantiefällen
- Kundendienst 24/7 erreichbar

service@wilo.ch
T +41 61 836 80 32

Wilo-Pikett-Dienst

Unter der Haupt-Nummer
geben wir Ihnen ausserhalb
unserer Öffnungszeiten die
Pikett-Nummer bekannt.

T +41 61 836 80 20

Hauptsitz

Wilo Schweiz AG

Gerstenweg 7
4310 Rheinfelden

T +41 61 836 80 20
info@wilo.ch

Stützpunkt

Wilo Suisse SA

Chemin de Mongevon 23
1023 Crissier

(Keine Warenannahme)

T +41 21 791 66 76
www.wilo.ch

Öffnungszeiten

Montag – Donnerstag:	7.30 – 12.00 Uhr 13.00 – 17.00 Uhr
Freitag:	7.30 – 12.00 Uhr 13.00 – 16.00 Uhr

Übersicht

Allgemeine Hinweise	Seite 6
Produktübersetzungstabelle "Aus EMB wird Wilo"	Seite 6
Preisgruppen und Lieferbereitschaft	Seite 8
Allgemeine Hinweise und Abkürzungen	Seite 9
Einsatzbereiche	Seite 12
ErP-(Ökodesign-)Richtlinie	Seite 13
Planungshinweise Nassläuferpumpen	Seite 18



Produktbereich: Heizung, Klima, Kälte	Seite 29
Heizung, Klima, Kälte	Seite 33
Solarthermie, Geothermie	Seite 107
Trinkwarmwasser	Seite 111
Systeme	Seite 135
Zubehör	Seite 143

Heizung, Klima, Kälte

Nassläufer-Hocheffizienzpumpen		Seite 33
Einzelpumpen	Wilo-Stratos PICO plus	Seite 34
	Wilo-Yonos PICO plus	Seite 38
	Wilo-Yonos ECO...-BMS	Seite 44
	Wilo-Stratos	Seite 46
Doppelpumpen	Wilo-Stratos-D*	Seite 62
Einzelpumpen	Wilo-Yonos MAXO	Seite 55
Doppelpumpen	Wilo-Yonos MAXO-D*	Seite 62
Trockenläufer-Hocheffizienzpumpen		Seite 63
Einzelpumpen	Wilo-Stratos GIGA	Seite 64
Doppelpumpen	Wilo-Stratos GIGA D	Seite 67
Einzelpumpen	Wilo-Stratos GIGA B	Seite 70
Trockenläufer-Energiesparpumpen		Seite 73
Einzelpumpen	Wilo-VeroLine-IP-E	Seite 73
Doppelpumpen	Wilo-VeroTwin-DP-E*	Seite 81
Einzelpumpen	Wilo-CronoLine-IL-E	Seite 76
Doppelpumpen	Wilo-CronoTwin-DL-E*	Seite 81
Einzelpumpen	Wilo-CronoBloc-BL-E	Seite 82
Trockenläufer-Standardpumpen		Seite 86
Einzelpumpen	Wilo-VeroLine-IPL	Seite 86
Doppelpumpen	Wilo-VeroTwin-DPL*	Seite 96
Einzelpumpen	Wilo-CronoLine-IL	Seite 89
Doppelpumpen	Wilo-CronoTwin-DL*	Seite 96
Trockenläufer-Spezialpumpen		Seite 97
Einzelpumpen	Wilo-VeroLine-IPH-W/-O*	Seite 97
Trockenläufer-Blockpumpen		Seite 98
Einzelpumpen	Wilo-BAC	Seite 98
	Wilo-CronoBloc-BL	Seite 100
Trockenläufer-Normpumpen		Seite 105
Einzelpumpen	Wilo-CronoNorm NL	Seite 105
	Wilo-CronoNorm NPG	Seite 105

Solarthermie, Geothermie		
Nassläufer-Hocheffizienzpumpen		Seite 107
Einzel pumpen	Wilo-Yonos PICO-STG	Seite 107
Trinkwarmwasser		
Nassläufer-Hocheffizienzpumpen		Seite 111
Einzel pumpen	Wilo-Star-Z NOVA	Seite 113
	Wilo-Stratos PICO-Z	Seite 115
	Wilo-Stratos-Z	Seite 117
Nassläufer-Standardpumpen		Seite 121
Einzel pumpen	Wilo-Star-Z	Seite 121
	Wilo-Yonos MAXO-Z	Seite 125
Trockenläufer-Spezialpumpen		Seite 133
Einzel pumpen	Wilo-VeroLine-IP-Z	Seite 133
Systeme		
Systeme		Seite 135
	Wilo-Siflux	Seite 142
	Wilo-Plavis 013-C	Seite 138
	Wilo-Plavis 015-C	Seite 140
	Wilo-SiClean*	Seite 142
	Wilo-SiClean Comfort*	Seite 142
Zubehör		
Mechanisches Zubehör		Seite 143
	Rohrmontage/Verschraubungen	Seite 143
	Rohrmontage/Ausgleichsstücke	Seite 146
	Wärmedämmung	Seite 151
Elektrisches Zubehör		Seite 152
Pumpensteuerung	Wilo-Schnittstellenmodule (IF-Module Stratos, IF-Module)	Seite 152
	Zeitschaltung	Seite 154
	Motorschutz	Seite 155
	Umschaltstecker	Seite 156
Service/Inbetriebnahme		Seite 157
	Bedien- und Servicegerät (IR-Monitor/IR-Stick)	Seite 157

* Ausführliche Informationen zu diesen Produkten finden Sie im Wilo-Online Katalog

Heizung, Klima, Kälte

EMB-Bezeichnung

Wilo-Bezeichnung

Nassläuferpumpen

EMB Stratos MICRA →

Wilo-Stratos PICO plus



34

EMB Simplex MICRA →

Wilo-Yonos PICO plus



38

EMB-Bezeichnung

Wilo-Bezeichnung

EMB Simplex →

Wilo-Yonos MAXO



55

EMB Stratos →

Wilo-Stratos



46

Trockenläuferpumpen

EMB Stratos EXA →

Wilo-Stratos GIGA



64

EMB DP-E →

Wilo-VeroTwin-DP-E



81

EMB BE →

Wilo-CronoBloc-BL-E



82

EMB IS →

Wilo-CronoLine-IL



89

EMB IE-D →

Wilo-CronoTwin-DL-E



81

EMB IP-E →

Wilo-VeroLine-IP-E



73

EMB IE →

Wilo-CronoLine-IL-E



76

EMB ISD →

Wilo-CronoTwin-DL



96

EMB DPL →

Wilo-VeroTwin-DPL



96

EMB IPL →

Wilo-VeroLine-IPL



86

Heizung, Klima, Kälte

EMB-Bezeichnung

Wilo-Bezeichnung

Trockenläuferpumpen

EMB LJh

→

Wilo-VeroLine-IPH



97

EMB-Bezeichnung

Wilo-Bezeichnung

EMB BL

→

Wilo-CronoBloc-BL



100

Trinkwarmwasser

EMB-Bezeichnung

Wilo-Bezeichnung

EMB Stratos MICRA-Z

→

Wilo-Stratos PICO-Z



115

EMB-Bezeichnung

Wilo-Bezeichnung

EMB Z

→

Wilo-Star-Z



121

EMB Stratos Z

→

Wilo-Stratos-Z



117

EMB Z Nova

→

Wilo-Star-Z NOVA



113

Preisgruppe	Bedeutung
PG1	kleine Nassläufer-Umwälzpumpen (Verschraubungsanschluss)
PG2	grosse Nassläufer-Umwälzpumpen (Verschraubungs-/Flanschanschluss)
PG3	Trockenläuferpumpen in Inline- und Blockbauweise
PG4	Normpumpen
PG5	Pumpen und Systeme für die private Wasserversorgung und Regenwassernutzung
PG6	Hochdruck-Kreiselpumpen und Druckerhöhungsanlagen, Systeme zur Regenwassernutzung, Löschwasserversorgung
PG7	kleine Schmutzwasser/Abwasserpumpen und Hebeanlagen
PG8	grosse Schmutzwasser/Abwasserpumpen und Hebeanlagen
PG9	Tauchmotor-Rührwerke, Rezirkulationspumpen und Belüftungssysteme
PG10	Trockenläuferpumpen mit axial geteiltem Pumpengehäuse
PG11	Rohrgehäusepumpen mit eingetauchter axial- oder halbaxialer Hydraulik
PG12	Prozesspumpen
PG14	Zubehör (mechanisch/elektrisch), Schalt-, Auslöse- und Regelgeräte, Pumpenmanagement
PG15	Ersatzteile
PG16	Service und Inbetriebnahme, Dienstleistungen
PG17	Innovationen
PG18	Sonstiges

· = Preis auf Anfrage





Mit Erscheinen dieser Preisliste verlieren alle anderen Preis-Dokumentationen ihre Gültigkeit.

Alle Produktbilder sind symbolische Darstellungen für die jeweilige Baureihe.

Artikelnummern in fetter Schrift

Diese Produkte wurden geändert oder sind neu.

Abkürzung	Bedeutung
1~	1-Phasen-Wechselstrom
3~	3-Phasen-Drehstrom
BACnet	International genormter, firmenneutraler Standard für die Datenkommunikation in Systemen der Gebäudeautomation (ISO 16484-5).
blsf	Blockierstromfest, kein Motorschutz erforderlich
CAN	CAN (Controller Area Network) – Multimaster-Bussystem, in dem mehrere gleichberechtigte CAN-Geräte über einen 2-Draht-Bus in sehr kurzen Zykluszeiten miteinander kommunizieren können. Der EMB CAN-Bus beinhaltet den lieferantunabhängigen CANopen Standard (EN 50325-4)
DM	Drehstrommotor, 3~, L1/L2/L3/PE
DN	Nennweite des Flanschanschlusses
Δp	Differenzdruck
Δp-c	Regelungsart für konstanten Differenzdruck
Δp-T	Regelungsart für Differenzdruckregelung in Abhängigkeit der Mediumtemperatur
Δp-v	Regelungsart für variablen Differenzdruck
ΔT	Regelungsart für Differenztemperatur
EBM	Einzelbetriebsmeldung
ECM-Tech- nologie	Elektronisch kommutierter Motor mit neuartiger Nassraumkapselung, neu entwickeltes Nassläufer-Antriebskonzept für Hocheffizienzpumpen
EEl	Energieeffizienzindex (gem. Verordnung (EU) 641/2009 und 622/2012 „Nassläufer-Umwälzpumpen“ zur ErP-Richtlinie 2009/125/EG)
EM	Wechselstrommotor, 1~, L/N/PE
EnEV	Energie-Einsparverordnung
ErP	steht für energy-related products. ErP-Richtlinie 2009/125/EG zur Schaffung eines Rahmens für die Festlegung von Anforderungen an die umweltgerechte Gestaltung energiebetriebener Produkte. Vormalis Öko-Designrichtlinie (EuP Directive 2005/32/EC).
ESM	Einzelstörmeldung
Ext. Aus	Steuereingang „Vorrang Aus“
Ext. Min	Steuereingang „Vorrang Min“, z. B. für Absenkbetrieb (automatische Absenkfunktion)
FI	Fehlerstrom-Schutzeinrichtung
GA	Gebäudeautomation
GRD/GLRD	Gleitringdichtung
°fH	Grad französischer Wasserhärte; früher gebräuchliche Einheit zur Beurteilung der Wasserhärte. Wird mit Einführung der SI-Einheit mmol/l nicht mehr verwendet. Umrechnung: 1 °fH = 0,100 mmol/l
H, Hmax	Förderhöhe
IF	Interface (Schnittstelle)
Int. MS	Interner Motorschutz: Pumpen mit internem Schutz gegen unzulässig hohe Wicklungstemperatur
IR	Infrarot-Schnittstelle
KDS	Kondensator
KLF	Kaltleiterfühler
KTL-Be- schichtung	Kathodische Elektro-Tauch-Lackierung (Kataphorese-Beschichtung): Lackierung mit hohem Haftvermögen für langanhaltenden Korrosionsschutz
KTW	Zulassung für Produkte mit Kunststoffen, bei Einsatz in Trinkwasseranwendungen

Abkürzung	Bedeutung
LON	Local Operating Network (offenes, herstellerunabhängiges standardisiertes Daten-Bussystem in LON-Works-Netzwerken)
MEI	Mindesteffizienzindex (gem. Verordnung (EU) 547/2012 „Wasserpumpen“ zur ErP-Richtlinie 2009/125/EG)
Modbus	Kommunikationsprotokoll basierend auf einer Master/Slave Architektur. Als Übertragungsmedien kommen Ethernet und RS485 zum Einsatz. Weite Verbreitung in Industrie- und Gebäudeautomation.
mmol/l	Millimol pro Liter; SI-Einheit zur Beurteilung der Wasserhärte (Gesamthärte bzw. Gehalt der Erdalkali-Ionen)
MOT	Motormodul (Antriebsmotor + Laufrad + Klemmenkasten/Elektronikmodul) für den Austausch
P₁	Leistungsaufnahme (zugeführte Leistung aus dem Stromnetz)
PELV	Protective Extra Low Voltage; PELV (Schutzkleinspannung, früher „Funktionskleinspannung mit sicherer Trennung“) bietet – wie SELV – besonderen Schutz gegen elektrischen Schlag. Die Spannung ist so klein, dass elektrische Körperströme im Normalfall ohne Folgen bleiben. Aktive Teile und Körper der Betriebsmittel müssen jedoch im Gegensatz zu SELV geerdet und mit dem Schutzleiter verbunden sein.
PLR	Pumpenleitreechner, EMB spezifische Daten-Schnittstelle
Q (=V̇)	Förderstrom
RMOT	Reservemotor (Antriebsmotor + Laufrad + Klemmenkasten/Elektronikmodul) für den Austausch
SELV	Safety Extra Low Voltage; SELV (früher „Schutzkleinspannung“) ist eine kleine elektrische Spannung, die aufgrund ihrer geringen Höhe und der Isolierung im Vergleich zu Stromkreisen höherer Spannung besonderen Schutz gegen elektrischen Schlag bietet. Die Spannung ist so klein, dass elektrische Körperströme im Normalfall ohne Folgen bleiben.
SBM	Betriebsmeldung bzw. Sammelbetriebsmeldung
SSM	Störmeldung bzw. Sammelstörmeldung
Steuereing- ang 0 - 10 V	Analogeingang zur externen Ansteuerung von Funktionen
W3 d	Leitsätze für die Erstellung von Trinkwasserinstallationen
SWKI BT 102-01	Richtlinie Wasserqualität zur Vermeidung von Schäden in Warmwasserheizungsanlagen
WDR	Wellendichtring
Wilo-Control	Gebäudeautomations-Management mit Pumpen und Zubehör
WRAS	Water Regulations Advisory Scheme (Trinkwasserzulassung für Grossbritannien und Nordirland)
WSK	Wicklungsschutzkontakte (im Motor zur Überwachung der Wicklungstemperatur, Motorvollschutz durch zusätzliches Auslösegerät)
	Betriebsart von Doppelpumpen: Einzelbetrieb der relevanten Betriebspumpe
	Betriebsart von Doppelpumpen: Parallelbetrieb beider Pumpen
	Polzahl von elektrischen Motoren: 2-poliger Motor = ca. 2900 1/min bei 50 Hz
	Polzahl von elektrischen Motoren: 4-poliger Motor = ca. 1450 1/min bei 50 Hz
	Polzahl von elektrischen Motoren: 6-poliger Motor = ca. 950 1/min bei 50 Hz

Material		
Werkstoffe	Bedeutung	AISI
1.4021	Chromstahl X20Cr13	420
1.4034	Chromstahl X46Cr13	-
1.4057	Chromstahl X17CrNi16-2	431
1.4122	Chromstahl X39CrMo17-1	-
1.4301	Chrom-Nickel-Stahl X5CrNi18-10	304
1.4305	Chrom-Nickel-Stahl X8CrNiS18-9	303
1.4306	Chrom-Nickel-Stahl X2CrNi19-11	304L
1.4307	Chrom-Nickel-Stahl X2CrNi18-9	304L
1.4401	Chrom-Nickel-Molybdän-Stahl X5CrNiMo17-12-2	316
1.4408	Chrom-Nickel-Molybdän-Stahl GX5CrNiMo19-11-2	316
1.4409	Chrom-Nickel-Molybdän-Stahl X2CrNiMo19-11-2	316
1.4462	Chrom-Nickel-Molybdän-Stahl X2CrNiMoN22-5-3	329 (2205)
1.4541	Chrom-Nickel-Stahl mit Titanzusatz X6CrNiTi18-10	321
1.4542	Chrom-Nickel-Stahl mit Kupfer- und Niobzusatz X5CrNiCuNb16-4	630
1.4571	Chrom-Nickel-Stahl mit Titanzusatz X6CrNiMoTi17-12-2	316Ti
Abrasit	Hartgusswerkstoff für den Einsatz in stark abrasiven Medien	-
Al	Leichtmetall-Werkstoff (Aluminium)	-
Ceram	Beschichtung mit sehr hohem Haftvermögen für langanhaltenden Korrosionsschutz	-
Composite	hochfestes Kunststoffmaterial	-

Bei Einsatz von Sondermedien hilft Ihnen Ihr Wilo-Berater gern weiter.

Verschleiss/Abnutzung

Pumpen oder Teile von Pumpen unterliegen gemäss dem Stand der Technik einer Abnutzung bzw. einem Verschleiss (SN 31051/SN EN 13306). Dies kann je nach Betriebsparameter (Temperatur, Druck, Drehzahl, Wasserbeschaffenheit) und Einbau- bzw. Verwendungssituation unterschiedlich sein und dazu führen, dass vorgenannte Produkte bzw. Komponenten einschliesslich der Elektrik/Elektronik zu unterschiedlichen Zeiten ausfallen. Abnutzungs- oder Verschleisstteile sind alle drehenden bzw. dynamisch beanspruchten Bauteile einschliesslich spannungsbelasteter Elektronikkomponenten, insbesondere:

- Dichtung (inkl. Gleitringdichtung), Dichtungsring
- Stopfbuchse
- Lager und Welle
- Laufräder und Pumpenteil
- Lauf- und Spaltring
- Schleissring / Schleissplatte

Material		
Werkstoffe	Bedeutung	AISI
EN-GJL	Grauguss (Gusseisen mit lamellarem Graphit). Für den Einsatz von Grauguss (EN-GJL-... und EN-GJS-...) in der Trinkwasserinstallation sind die Leitsätze W3d vom SVGW und die zugehörigen anerkannten Regeln der Technik zu beachten!	-
EN-GJS	Grauguss (Gusseisen mit Kugelgraphit, auch Sphäroguss genannt). Für den Einsatz von Grauguss (EN-GJL-... und EN-GJS-...) in der Trinkwasserinstallation sind die Leitsätze W3d vom SVGW und die zugehörigen anerkannten Regeln der Technik zu beachten!	-
G-CuSn10	zinkfreie Bronze	-
GfK	Glasfaserkunststoff	-
GG	siehe EN-GJL	-
GJMW	spezielle Gussart: weisser Temperguss (frühere Bezeichnung: GTW)	-
GGG	siehe EN-GJS	-
Inox	rostfreier Stahl	-
NiAl-Bz	Nickel-Aluminium-Bronze	-
PPO	Handelsname: Noryl, glasfaserverstärkter Kunststoff	-
PP-GF30	Polypropylen, verstärkt mit 30% Glasfaser	-
PUR	Polyurethan	-
RG	Ausführung in Rotguss	-
SiC	Silizium-Karbid	-
St	Stahl	-
V2A	Werkstoffgruppe, z.B. 1.4301, 1.4306	304
V4A	Werkstoffgruppe, z.B. 1.4404, 1.4571	316

Bei Einsatz von Sondermedien hilft Ihnen Ihr Wilo-Berater gern weiter.

- Schneidwerk
- Kondensator
- Relais / Schütz / Schalter
- Elektronikschaltung, Halbleiterbauelemente etc.

Bei Pumpen und Strömungsmaschinen (wie Tauchmotorrührwerke und Rezirkulationspumpen), sowie deren Komponenten mit Beschichtung (Kataphorese-, 2K- oder Ceram-Beschichtung) ist diese durch die schleifenden Inhaltsstoffe des Mediums einem ständigen Verschleiss ausgesetzt. Bei diesen Aggregaten zählt deshalb auch die Beschichtung zu den Verschleisstteilen!

Für natürlichen Verschleiss oder natürliche Abnutzung wird keine Mängelhaftung übernommen.

Informationen zu Gefahren im Umgang mit permanent-magnetischen Motoren in Hocheffizienzpumpen

Im Inneren der Motoren der Nass- und Trockenläuferpumpen besteht immer ein starkes Magnetfeld, welches bei unsachgemässer Demontage zu Personen- und Sachschäden führen kann.

- Verbaute stark magnetische Komponenten können bei Demontage für Personen mit medizinischen Implantaten lebensgefährlich sein.
- Grundsätzlich ist die Demontage der Motorkomponenten nur durch autorisiertes Fachpersonal zulässig.
- Die Anweisungen und Sicherheitshinweise in den Einbau- und Betriebsanleitungen der jeweiligen Pumpe sind unbedingt zu beachten.
- Im zusammengebauten Zustand wird das Magnetfeld des Rotors im Eisenkreis des Motors geführt. Dadurch ist ausserhalb der Maschine kein gesundheitsschädliches Magnetfeld nachweisbar.

Hinweis

Gemäss **W3** (Leitsätze für die Erstellung von Trinkwasserinstallationen) sind in Trinkwasser-Zirkulationssystemen ausschliesslich Umwälzpumpen mit korrosionsresistenten Pumpengehäusen aus Edelstahl oder Rotguss (CC 499K) einzusetzen.

Informationen zur EnEV 2014

Zirkulationspumpen

Wir empfehlen die Zirkulationspumpen in Warmwasseranlagen mit automatischen Ein- und Ausschaltung Auszustatten.

Wärmeschutz für Leitungen

Wenn in einem Gebäude die Wärmeverteilungs- oder Warmwasserleitungen oder Armaturen eingebaut oder ersetzt werden, empfehlen wir aus Energiespargründen sie zu dämmen.

Pumpenaustausch









Ausführliche Informationen zum Thema „Austausch von Heizungspumpen“ finden Sie im aktuellen Wilo-Austauschspezial für Heizungspumpen.





Wilo – Allgemeine Liefer- und Leistungsbedingungen

Den jeweils gültigen Stand unserer Allgemeinen Liefer- und Leistungsbedingungen finden Sie im Internet unter www.wilo.ch/rechtliches.

Allgemeine Hinweise

12 Allgemeine Hinweise und Abkürzungen

Einsatzbereiche	Bedeutung
	Heizung
	Fussbodenheizung
	Trinkwarmwasser
	Solar-/Geothermie
	Klima
	Kälte, Klima
	Regenwassernutzung
	Wasserversorgung/Druckerhöhung
	Löschwasserversorgung

Einsatzbereiche	Bedeutung
	Wasseraufbereitung
	Rohwasserentnahme
	Entsalzung
	Kommerzielle Landwirtschaft
	Abwassersammlung/-transport
	Abwasserbehandlung
	Entwässerung (inkl. Hochwasserschutz)
	Industrieanwendungen

ErP-Richtlinie (2009/125/EG)

Im Jahr 2005 verabschiedete die Europäische Union die Richtlinie 2005/32/EG mit Anforderungen an die umweltgerechte Gestaltung energiebetriebener Produkte. Sie war seither bekannt als EuP- oder Ökodesign-Richtlinie. Das Kürzel EuP steht dabei für „Energy using Products“, sie umfasst also sämtliche Produkte, die Energie verbrauchen (ausser Kfz und öffentliche Transportmittel). Am 20. November 2009 wurde sie durch die neue Richtlinie 2009/125/EG ersetzt. Die bedeutendste Änderung besteht darin, dass der Geltungsbereich von „energiebetrieben“ auf sogenannte „energieverbrauchsrelevante“ Produkte („Energy related Products“) ausgeweitet wurde. Entsprechend wird sie nun meist mit „ErP-Richtlinie“ abgekürzt bzw. weiterhin Ökodesign-Richtlinie genannt. Die Ökodesign-Richtlinie ist eine Rahmenrichtlinie mit grundsätzlichen Forderungen an die umweltgerechte Gestaltung von Produkten. Spezifische Verordnungen für Produktkategorien im Rahmen dieser Richtlinie betreffen unter anderem auch Umwälzpumpen in Nassläuferbauweise, Elektromotoren von Trockenläuferpumpen und die Trockenläuferpumpen selbst. In diesen drei Verordnungen hat die EU-Kommission Mindesteffizienzanforderungen für die jeweiligen Produkte definiert. Sie gehen teilweise weit über die Anforderungen der früheren Energieeffizienzklasse A bei Nassläufer-Umwälzpumpen hinaus. Nicht nur die Antriebe von Trockenläuferpumpen sondern auch der Wirkungsgrad des medienberührenden Teils der Pumpe ist in einer eigenen Verordnung geregelt. Diese Verordnungen sind in mehreren Schritten bzw. werden in den kommenden Jahren weiter umgesetzt.

Nassläufer-Umwälzpumpen:

Vor allem der Markt für Nassläufer-Umwälzpumpen wird hierdurch stark verändert. Denn in vielen EU-Ländern kommen bisher nahezu ausschliesslich unregelte Ausführungen zum Einsatz. Diese weisen jedoch einen enormen Energieverbrauch auf. Demgegenüber sind die Einspar- und Klimaschutzpotenziale der besonders stromsparenden Hocheffizienzpumpen beträchtlich. EU-weit könnte hiermit der EU-Kommission zufolge bis 2020 eine Energieeinsparung von rund der Hälfte des Stromverbrauchs von Nassläufer-Umwälzpumpen erreicht werden. Insgesamt handelt es sich um die gewaltige Menge von **23 Terawattstunden Strom pro Jahr** – der Stromerzeugung von etwa sechs mittelgrossen Kohlekraftwerken. Das entspricht einer Minderung der europaweiten **CO₂-Emissionen um etwa 11 Mio. Tonnen im Jahr**.

Bemessungsgrundlage dafür, welche Pumpenmodelle zukünftig zum Einsatz kommen dürfen, ist ihr sogenannter Energieeffizienzindex (EEI). Er wird nach einem in der Verordnung (EG) 641/2009 und (EG) 622/2012 definierten Rechenverfahren ermittelt. Dabei wird die mittels eines Lastprofils ermittelte elektrische Leistung der Pumpe in Relation zu einer Referenzpumpe, d.h. einer durchschnittlichen Pumpe mit gleicher hydraulischer Leistung, betrachtet.

Vorgesehen sind drei Stufen:

1. Seit dem 1. Januar 2013 wurde für in Verkehr gebrachte Nassläufer-Umwälzpumpen, die ausserhalb des Wärmeerzeugers installiert sind (externe Pumpen), der Grenzwert für den Energieeffizienzindex (EEI) auf 0,27 festgelegt. Die bis dahin angegebenen Energieeffizienzklassen gibt es dann nicht mehr. Durch diesen Schritt wurden Umwälzpumpen effizienter als die Mindestanforderungen der früheren Klasse A. Daher wurden die Energieeffizienzklassen obsolet.
2. Ab August 2015 wird der EEI-Grenzwert nochmals auf 0,23 herabgesetzt. Er gilt dann auch für Nassläufer-Umwälzpumpen, die z. B. in neu installierten Wärmeerzeugern oder Solarstationen eingebaut worden sind (integrierte Pumpen).
3. In einem letzten Umsetzungsschritt gelten die Vorgaben ab 2020 auch für den Austausch integrierter Pumpen in bestehenden Wärmeerzeugern. Von den Vorgaben betroffen sind alle Nassläufer-Umwälzpumpen im Heizungs-, Klimabereich und Solaranlagen. Hiervon ausgenommen sind Trinkwasserzirkulationspumpen.

Die hocheffizienten Einzelpumpenbaureihen Wilo-Stratos, Wilo-Yonos MAXO, Wilo-Stratos PICO plus und Wilo-Yonos PICO plus erfüllen die besonders strengen Anforderungen der seit 2015 geltenden zweiten Stufe der Verordnung für Nassläufer-Umwälzpumpen (der Referenzwert für die effizientesten Umwälzpumpen ist $EEI \leq 0,20$). Sie tragen daher zu mehr Energieeffizienz in Heizungsanlagen bei.

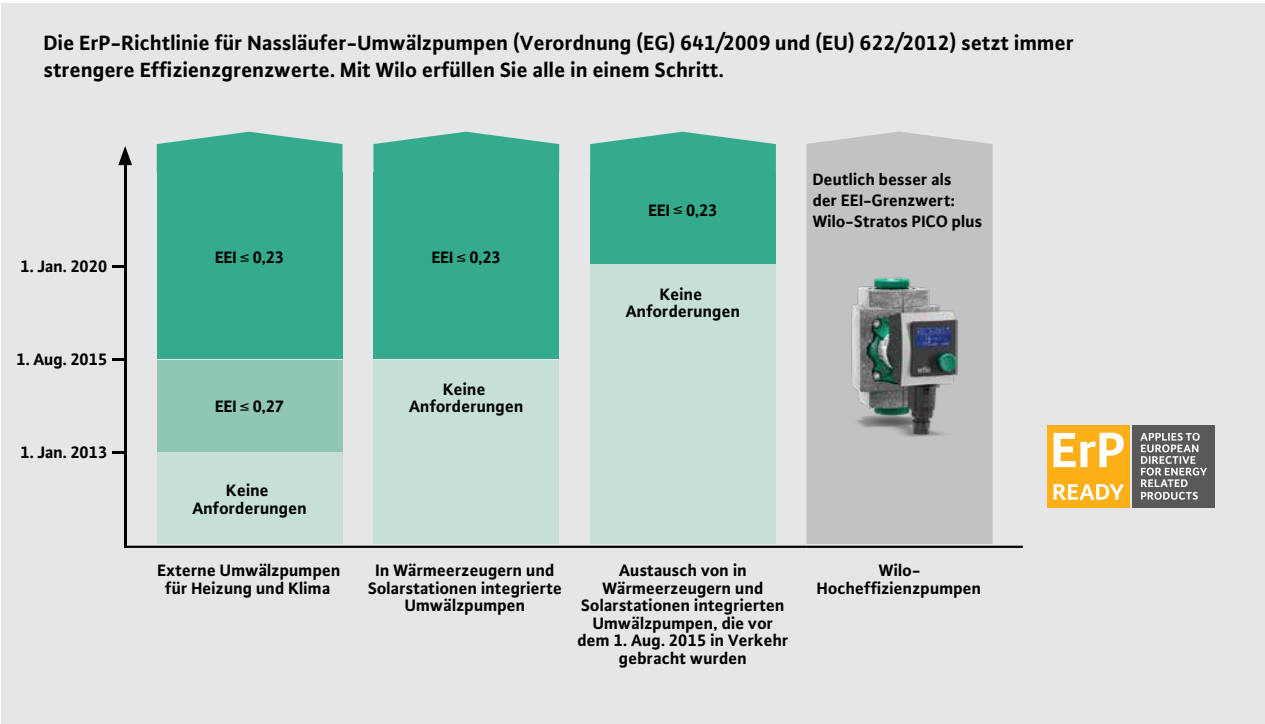

EEI = Energieeffizienzindex nach Verordnung (EG) 641/2009 und (EU) 622/2012 der EU-Kommission (wird für verschiedene Leistungsaufnahmen innerhalb eines Lastprofils durch Vergleich mit einer durchschnittlichen Referenzpumpe ermittelt)

Trockenläuferpumpen – Elektromotoren:

1. Die Effizienzklasse IE2 muss seit dem 16. Juni 2011 von allen neu verkauften Elektromotoren auf dem Markt – bis auf wenige Bauarten und Einsatzbereiche – eingehalten werden.
2. Seit dem 1. Januar 2015 gilt ein noch strengeres Effizienzniveau IE3. Es muss zu diesem Zeitpunkt zunächst von Motoren mit einer Nennausgangsleistung von 7,5 bis 375 kW erreicht werden. Alternativ müssen sie dem Effizienzniveau IE2 entsprechen und mit einer Drehzahlregelung ausgestattet sein.
3. Ab 1. Januar 2017 gelten diese Anforderungen dann für alle Motoren mit einer Nennausgangsleistung von 0,75 bis 375 kW.

Die Verordnungen unter der Ökodesign-Richtlinie gelten auch für in Druckerhöhungsanlagen integrierte Pumpen.

Deshalb bietet Wilo z.B. mit der Pumpenbaureihe „Helix“ Hochdruckkreislumpen für Druckerhöhungsanlagen an, die standardmässig über mindestens IE3-Motoren verfügen. Damit entsprechen auch diese Pumpen den Anforderungen der geltenden Verordnung.

Die Hocheffizienz-Pumpenbaureihen Wilo-Stratos GIGA für den oberen Leistungsbereich in Heizungs-, Kaltwasser- und Kühlanwendungen, sowie die Wilo-Helix EXCEL in Wasserversorgung und Druckerhöhung sind komplette Neuentwicklungen. Erstmals werden dabei Trockenläuferpumpen von extrem energiesparenden EC-Motoren angetrieben.

Die Energieeffizienz des Motors beruht auf dem neuen hocheffizienten HED-Antriebskonzept (HED – High Efficiency Drive) von Wilo und geht sogar über die Grenzwerte der für die Zukunft vorgesehenen und dann besten Effizienzklasse IE4 (gemäss IEC TS 60034-31 Ed.1) hinaus. Zudem werden die zum 16. Juni 2011, 1. Januar 2015 bzw. 1. Januar 2017 in Kraft tretenden Vorgaben der neuen EU-Verordnung unter der europäischen Ökodesign-Richtlinie zur Energieeffizienz von Elektromotoren weit übertroffen.

Die ErP-Richtlinie für Elektromotoren (Verordnung (EG) 640/2009) setzt immer strengere Effizienzgrenzwerte. Mit Wilo erfüllen Sie alle in einem Schritt.

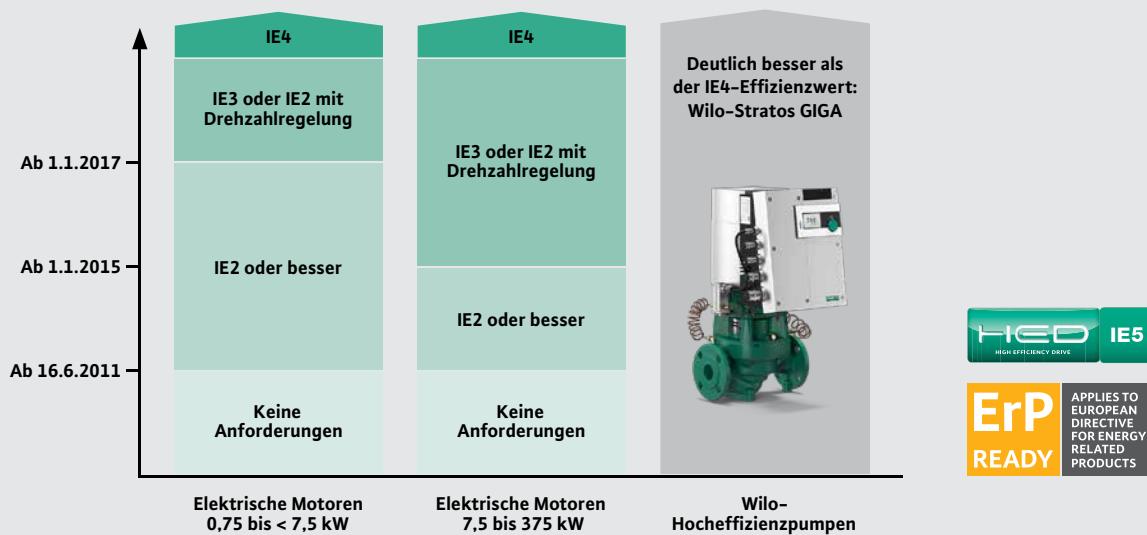

IE2, IE3 = Motor-Effizienzklassen nach IEC 60034-30, ab den genannten Stichtagen vorgeschrieben nach Verordnung (EG) 640/2009 der EU-Kommission
IE4 = für die Zukunft vorgesehene und dann beste Motoreffizienzklasse (gemäss IEC TS 60034-31 Ed.1)

Wasserpumpen:

Zum ersten Mal wurde in der neuen ErP-Richtlinie auch der hydraulische Teil von Wasserpumpen betrachtet, auf dessen Antrieb ein Grossteil des Verbrauchs von natürlichen Ressourcen und Energie entfällt. Laut einer Studie lag der weltweite Stromverbrauch im Jahr 2005 für den Antrieb von Wasserpumpen bei 109 TWh und wird für 2020 auf 136 TWh geschätzt. Dies würde einem CO₂-Ausstoss von ungefähr 60 Mt entsprechen. Das Besondere an der Verordnung (EU) 547/2012 ist, dass hierbei das Augenmerk speziell auf die hydraulischen Wirkungsgrade gelegt wurde. Die Anforderungen für die Motoren werden in der separaten Verordnung (EG) 640/2009 definiert. Ziel ist es, durch die Verwendung von hocheffizienten Motoren und Hydrauliken eine bestmögliche Energieausbeute des Aggregates zu erreichen. So soll bis 2020 eine Energieeinsparung von ca. 3,3 TWh erzielt werden.

Welche Hydrauliken sind betroffen?

Die Richtlinie gilt für Hydrauliken von Trockenläuferpumpen und mehrstufigen Tauchmotorpumpen, welche zum Fördern von sauberem Wasser verwendet werden können:

- Wasserpumpen mit axialem Eintritt, eigene Lagerung
- Wasserpumpen mit axialem Eintritt; Blockausführung
- Blockwasserpumpen mit radialem Eintritt, Inlineausführung
- Mehrstufige vertikale Wasserpumpen
- Mehrstufige Tauch-Wasserpumpen in 4"- und 6"-Bauweise

Sie gilt nicht für:

- Wasserpumpen, die speziell für das Pumpen von sauberem Wasser bei Temperaturen unter -10 °C oder über 120 °C ausgelegt sind

→ Wasserpumpen, die nur zur Brandbekämpfung bestimmt sind

→ Verdränger-Wasserpumpen

→ Selbstansaugende Wasserpumpen

Der Mindesteffizienzindex (MEI) als Vergleichswert

Eine Klassifizierung der Hydrauliken wird durch den MEI-Wert erreicht. Der Referenzwert für Wasserpumpen mit dem besten hydraulischen Wirkungsgrad ist $MEI \geq 0,7$. Wichtig für die Einstufung der Hydrauliken sind drei Punkte:

1. Bestpunkt (BEP = Best Efficiency Point): Betriebspunkt beim besten hydraulischen Pumpenwirkungsgrad
2. Teillast (PL = Part load): Betriebspunkt bei 75 % des Förderstroms im Bestpunkt
3. Überlast (OL = Over load): Betriebspunkt bei 110 % des Förderstrom im Bestpunkt

Für die Festlegung des MEI-Wertes muss dieser bei allen drei Betriebspunkten oberhalb der Messkurve liegen. Die Formel zur Berechnung für die betroffenen Pumpen wird in der Verordnung definiert.

Für die Einführung des MEI sind zurzeit zwei Stufen definiert:

→ Seit 1. Januar 2013: Es dürfen nur noch Hydrauliken mit einem $MEI \geq 0,1$ verwendet werden.

→ Ab 1. Januar 2015: Es dürfen nur noch Hydrauliken mit einem $MEI \geq 0,4$ verwendet werden.

Der MEI-Wert wird seit dem 1. Januar 2013 auf dem Typenschild sowie in der Produktdokumentation dargestellt.

Einführung des MEI als Mass für hydraulische Wirkungsgrade von Wasserpumpen laut ErP-Richtlinie (Verordnung No. (EU) 547/2012)

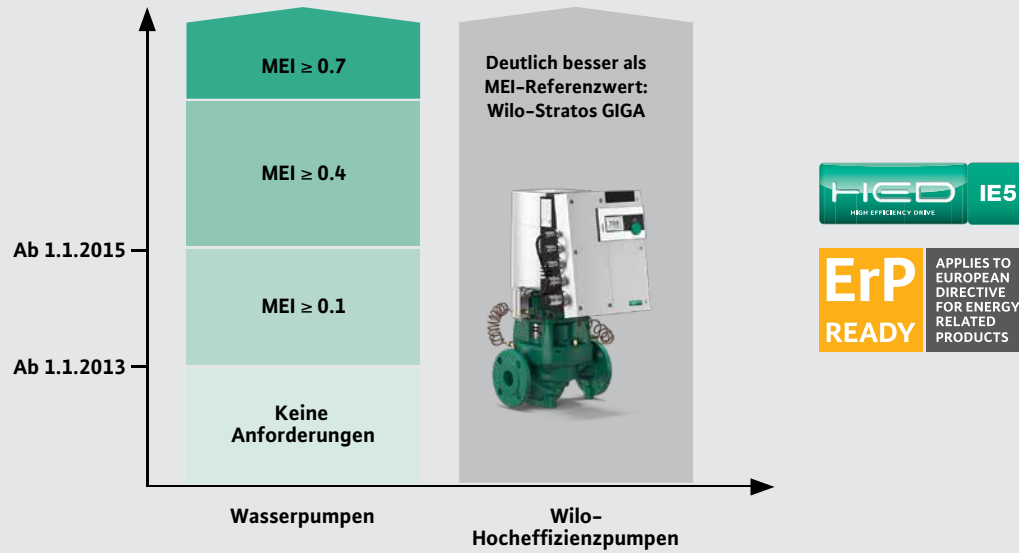

Variante	Schlüssel	Bedeutung
Gleitringdichtungsvarianten	S1	Q1Q1X4GG für Wasser-Glykol-Gemische bei folgenden Zusammensetzungen: Glykol-Anteil 20 bis 40 Vol.-% und Betriebstemperatur von 40 °C bis 120 °C oder Glykol-Anteil > 40 bis 50 Vol.-% und Betriebstemperatur -20 °C bis 120 °C
	S2	AQ1VGG Wasser-Öl-Emulsionen und Wasser mit Ölbestandteilen bis 90 °C
Gehäusevarianten	H1	EN-GJS-400-18-LT (früher GGG 40.3) (Kugelgraphitguss bzw. Sphäroguss)
	H4	Kombiflansche PN 6/PN 10 für IPL; nur für IPL 40, IPL 50 (1450 l/min), IPL 40, IPL 50, IPL 65 (2900 l/min)
	H5	Max. Betriebsdruck PN 16 (bei IPL/DPL und IP-E/DP-E)
Motorvarianten	K3	Integrierte Kaltleiterfühler (3 Stück, Auslösegeräte als Zubehör)
	N	Ausführung N mit IEC Normmotor (nur IPL/DPL)
Laufradvarianten	L1	Laufrad aus Rotguss RG = G-CuSn10
Steuerungsvarianten	R1	Elektronisch geregelt Pumpe ohne Sensor (DDG)

Pumpensteuerung/-regelung

Bei Betrieb der Wilo-Pumpen mit Steuergeräten oder Modul-Zubehör sind die elektrischen Betriebsbedingungen nach SN EN 50178 einzuhalten.

Bei Betrieb von Nass- und Trockenläuferpumpen mit nicht von Wilo gelieferten Frequenzumrichter-Fabrikaten sind Ausgangsfilter zur Geräuschreduzierung am Motor und zur Vermeidung von schädlichen Spannungsspitzen zu verwenden und folgende Grenzwerte einzuhalten:

- Nassläuferpumpen mit $P_2 \leq 2,2$ kW und Trockenläuferpumpen mit $P_2 \leq 1,1$ kW
Spannungsanstiegsgeschwindigkeit $du/dt < 500$ V/ μ s
Spannungsspitzen $\hat{u} < 650$ V
Bei Nassläufermotoren werden zur Geräuschreduzierung Sinusfilter (LC-Filter) anstatt du/dt -Filter (RC-Filter) empfohlen.
- Trockenläuferpumpen mit $P_2 > 1,1$ kW
Spannungsanstiegsgeschwindigkeit $du/dt < 500$ V/ μ s
Spannungsspitzen $\hat{u} < 850$ V

Pumpenauswahl: Allgemeine Hinweise

Umwälzpumpen sollten grundsätzlich so ausgewählt werden, dass der vorgegebene Auslegungspunkt auf der Kennlinie der max. Motordrehzahl im Punkt des besten Wirkungsgrades (Bestförderstrom) bzw. so nahe wie möglich dazu liegt.

Liegt der vorgegebene Betriebspunkt zwischen zwei Pumpenkennlinien, ist immer die kleinere Pumpe zu wählen.

Die damit verbundene Reduzierung des Förderstroms hat im Heizungssystem keine nennenswerte Auswirkung auf die effektive Heizleistung. Bei Kälte-/Kühlanlagen ist diese Leistungsreduzierung zu beachten.

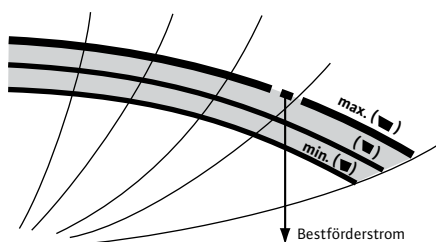

Pumpenkennlinie

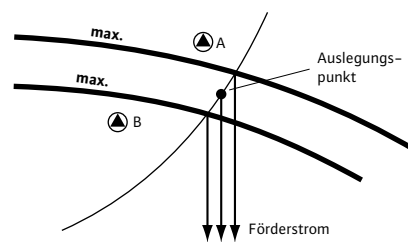

Pumpenauswahl

Pumpenauswahl: Trinkwasser-Zirkulationssysteme

Die Wärmeverluste der Trinkwasser-Steig- und Zirkulationsleitungen sind durch eine fachgerechte Dämmung auf ein Mindestmass zu beschränken.

Da die meisten Trinkwasser-Zirkulationssysteme ein periodisches Abschalten der Umwälzpumpe zulassen (grundsätzlich nachts), sollte eine Zeitschaltuhr für den automatischen Ein-/Aus-Betrieb zur Standardausrüstung gehören. Wir empfehlen eine periodische Ein-/Ausschaltung. Legionellschaltungen des Wärmeerzeugers bzw. der Heizungssteuerung sind zu beachten und bei der Programmierung zu berücksichtigen.

Maximale Trinkwassertemperatur

Trinkwasser-Zirkulationssysteme sollten, unter Beachtung der im Wasser enthaltenen Härtebildner, nicht mit Temperaturen über 65 °C betrieben werden. Diese Temperaturbegrenzung ist erforderlich, um Kalkausfällungen zu verhindern.

Pumpenleistungssplitting

Allgemeine Hinweise zu Doppelpumpen

- Zwei Pumpenstecksätze in einem Gehäuse, mit Umschaltnappe getrennt
- Spezifische Ausführungsmerkmale wie entsprechende Einzelpumpenbaureihe
- Ersatz einer leistungsgleichen Einzelpumpe durch identische Einbaumasse
- Breiter Anwendungsbereich durch serienmässige 3-Stufen-Schaltung oder Drehzahlregelung

Pumpenleistungssplitting

Durch Aufteilung der maximalen Auslegungsleistung auf eine **Doppelpumpe im Parallelbetrieb** lassen sich besonders im Heizungsbereich eine weitaus verbesserte **Anpassungsfähigkeit auf Teillastzustände** und **optimale Wirtschaftlichkeit** erreichen. Für die im Saisondurchschnitt, d. h. über 85 % der Heizsaison, zu erbringende Teillast-Pumpenleistung genügt der Betrieb **nur einer Pumpe**; für den gelegentlich erforderlichen Volllastbedarf steht **die zweite Pumpe** für den **Parallelbetrieb** zur Verfügung.

Zirkulationsleitung

Wilo empfiehlt eine Schwerkraftbremse zu installieren, um Fehlzirkulationen zu unterbinden und um den Schwerkraftumlauf bei abgeschalteter Pumpe zu verhindern.

Drehzahlumschaltung

Erfahrungsgemäss wird die Drehzahlumschaltung bei Umwälzpumpen in Trinkwasser-Zirkulationssystemen nur zur Grundeinstellung der Leistung benötigt. Eine automatische Drehzahlumschaltung ist nicht erforderlich. Jedoch sollte die zeitabhängige Ein-/Ausschaltung bei jeder Installation mit vorgesehen werden.

Motorschutz

Blockierstromfeste Pumpen und Pumpen mit internem Schutz gegen unzulässig hohe Wicklungstemperaturen benötigen keinen Motorschutz. Alle anderen Pumpen besitzen einen integrierten Motorvollschutz inkl. Auslöse-elektronik bzw. einen Motorvollschutz (WSK) in Verbindung mit einem externen Auslösegerät.

Vorteile der Leistungsverteilung auf zwei Pumpen:

- Reduzierung der Betriebskosten zwischen 50 % und 70 %
- Erhöhte Sicherheit durch stete Verfügbarkeit eines betriebsbereiten Reserveaggregats

Die in den entsprechenden Kapiteln aufgeführten Einzelkennfelder für Doppelpumpen geben die hydraulischen Leistungswerte für Einzel- wie auch für Parallelbetrieb an.

Betriebsarten für Doppelpumpen

Doppelpumpen eignen sich für zwei grundsätzlich unterschiedliche Betriebsarten:

- Haupt-/Reservebetrieb
- Parallelbetrieb

Im Störfall ist eine echte Betriebssicherheit nur gewährleistet, wenn der Doppelpumpenbetrieb über eine Hosenrohrinstallation mit zwei Einzelpumpen ausgeführt wird.

Tipps und
Tricks für
Ihre Praxis



Haupt-/Reservebetrieb (ADDITION)

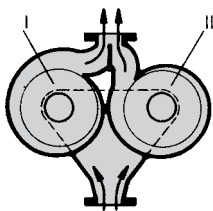

Beide Pumpen in Betrieb

Die Auslegungspumpenleistung wird von beiden Pumpen im Parallelbetrieb erbracht. Im Teillastzustand kann eine Pumpe abgeschaltet werden.

Parallelbetrieb (RESERVE)

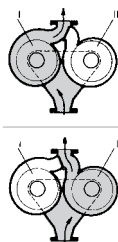

Pumpe I oder Pumpe II in Betrieb

Die Auslegungspumpenleistung wird von der jeweiligen Hauptpumpe im Einzelbetrieb erbracht, die andere Pumpe bleibt in Reserve für Zeit- bzw. Störumschaltung.

Strömungsgeschwindigkeiten in Rohrleitung und Pumpe

Die Dimensionierung von Rohrquerschnitten bestimmt die Strömungsgeschwindigkeit des Fördermediums im Rohrnetz. Nachfolgend angeführte Werte sollten nicht überschritten werden:

**Anschlussnennweite
DN [Ø mm]**

In Gebäudeinstallationen

Bis Rp 1¼ bzw. DN 32

DN 40 und DN 50

DN 65 und DN 80

DN 100 und grösser

In Fernheizungsleitungen

**Strömungsgeschwindigkeit
v [m/s]**

bis 1,2

bis 1,5

bis 1,8

bis 2,0

2,5 bis max. 3,5

Die Strömungsgeschwindigkeiten [m/s] in der Pumpe sind in allen Kennlinienfeldern für Wilo-Pumpen als Funktion der Förderleistung angegeben.

Viskose Medien

Alle im Katalog enthaltenen Pumpenkennlinien gelten für die Förderung von Wasser (kinematische Viskosität = 1 mm²/s). Bei Förderung von Flüssigkeiten unterschiedlicher Dichte und/oder Viskosität (z. B. Wasser /Glykol-Gemische) ändern sich die hydraulischen Werte der Pumpe und des Rohrsystems! Unterlagen zur **Berechnung der Korrekturwerte für die Pumpenauswahl** können von Wilo angefordert werden.

Korrekturwerte für das Rohrsystem (erhöhter Druckverlust, wärmespezifische Minderleistung) können nicht vom Pumpenhersteller gegeben werden. Diese müssen vom Planer in Zusammenarbeit mit den Additiv- bzw. Armaturen-Herstellern ermittelt werden.

Mindestzulaufdruck zur Vermeidung von Kavitation

Zur Vermeidung von Kavitation (Dampfblasenbildung innerhalb der Pumpe) muss im Pumpensaugstutzen stets ein ausreichender Überdruck (Zulaufhöhe) gegenüber dem Dampfdruck des Fördermediums herrschen.

Die Mindestzulaufhöhen sind für alle Nassläuferpumpen in den jeweiligen Tabellen aufgeführt. Diese Richtwerte gelten für Heizungsanlagen bis 110 °C/130 °C Vorlauftemperatur und Aufstellungsort bis 300 m über dem Meeresspiegel. Zuschlag für höhere Lagen: 0,1 m/100 m Höhenzuwachs.

Bei höheren Fördermediumtemperaturen, Fördermedien geringerer Dichte, grösseren Strömungswiderständen am Saugstutzen der Pumpe und niedrigeren örtlichen Luftdrücken sind die Werte entsprechend zu erhöhen.

Hinweise für den Einbau und Betrieb

Einbau

Installation innerhalb eines Gebäudes

Nassläuferpumpen sind in einem trockenen, gut belüfteten und frostsicheren Raum zu installieren.

Installation ausserhalb eines Gebäudes (Aussenaufstellung)

Die Nassläuferpumpen folgender Baureihen sind für die Aussenaufstellung geeignet:

- Stratos
- Stratos-D

Folgende Bedingungen müssen eingehalten werden:

- Pumpe in einem Schacht (z. B. Lichtschacht, Ringschacht) mit Abdeckung oder in einem Schrank /Gehäuse als Wetterschutz installieren
- Direkte Sonneneinstrahlung auf die Pumpe vermeiden
- Die Pumpe ist so zu schützen, dass die Kondensatablaufnuten frei von Verschmutzungen bleiben
- Pumpe gegen Regen schützen. Tropfwasser von oben ist zulässig unter der Voraussetzung, dass der elektrische Anschluss gem. Einbau- und Betriebsanleitung durchgeführt und der Klemmenkasten ordnungsgemäss verschlossen wurde
- Bei Über-/Unterschreitung der zulässigen Umgebungstemperatur für ausreichende Belüftung/Beheizung sorgen
- Zulässige Umgebungstemperatur bei Aussenaufstellung:
 - Stratos/-D: -10 °C bis +40 °C

Schwitzwasser

Alle serienmässig bis -10 °C/-20 °C einsetzbaren Pumpen für Kaltwasserbetrieb sind schwitzwasserfest. Zur Oberflächenbehandlung werden die Grauguss-Pumpengehäuse der Baureihen

→ Stratos

→ Stratos-D

mit einer speziellen Beschichtung (KTL: Kathodische Elektro-Tauch-Lackierung) versehen.

Die Vorteile dieser Beschichtung sind:

- Optimaler Korrosionsschutz bei Schwitzwasserbildung am Pumpengehäuse in Kaltwasseranlagen
- Sehr hohe Kratz- und Stossfestigkeit

Intermittierender Betrieb

Die Baureihen

- Stratos/Stratos-D/Stratos-Z
- Yonos MAXO, Yonos MAXO-D
- Stratos PICO plus
- Yonos PICO plus

sind auch bei intermittierendem Betrieb einsetzbar.

Betriebsdruck

Der maximale Systemdruck (Betriebsdruck) und die Flanschdurchführungen für die Pumpen sind in den jeweiligen Tabellen aufgeführt. Alle Flanschen an Nassläuferpumpen (ausser Stratos, Stratos-D und Stratos-Z) haben Druckmessanschlüsse R $\frac{1}{8}$.

Anschlüsse

Verschraubungspumpen

Verschraubungspumpen sind mit Anschlussgewinden gem. SN EN ISO 228 Teil 1 ausgestattet. Dichtungen sind im Lieferumfang enthalten.

Rohrverschraubungen mit Rohrgewinde gem.

SN EN 10226-1 müssen separat bestellt werden.

SN EN 10226-1 (im Gewinde dichtendes Rohrgewinde)

- Rohrrinnengewinde Rp 1½
- Rohraussengewinde R 1½

SN EN ISO 228/1 (stirnseitig dichtendes Rohrgewinde mit Flachdichtung)

- Rohrrinnengewinde G 1½
- Rohraussengewinde G 1½

Flanschpumpen

Die Pumpenflansche sind nach SN EN 1092-2 ausgeführt. Detaillierte Angaben sind bei den jeweiligen Pumpenbauweisen zu finden.

Kombiflanschpumpen

Flanschpumpen mit Kombiflanschen können mit Gegenflanschen PN 6 und PN 16 nach SN bzw. SN EN bis einschliesslich DN 65 montiert werden. Die Montage von Kombiflansch mit Kombiflansch ist nicht zulässig. Für die Flanschverbindungen sind Schrauben mit der Festigkeitsklasse 4.6 oder höher zu verwenden. Zwischen Schrauben-/Mutterkopf und dem Kombiflansch müssen die im Lieferumfang enthaltenen Unterlegscheiben montiert werden.

Empfohlene Schraubenlängen:

Flanschanschluss	Gewinde	Anzugsmoment	Min. Schraubenlänge	
			DN 32/ DN 40	DN 50/ DN 65
PN 6	M12	40 Nm	55 mm	60 mm
PN 10	M16	95 Nm	60 mm	65 mm

Motor

- Nassläufermotoren mit Schutzart
 - IP X2D: Yonos PICO plus
 - IP X4D: Stratos PICO plus, Stratos, Yonos MAXO
 - IP 42: Restliches Pumpenprogramm
- Isolierstoffklasse
 - F/H
- Störaussendung
 - EN 61000-6-3
- Störfestigkeit
 - EN 61000-6-2

- Alle Wilo-Pumpen sind für die Spannung 230 V bzw. 400 V (Toleranz $\pm 10\%$) nach DIN IEC 60038 vorgesehen.
- Bei Einsatz der Pumpen in Anlagen mit Fördermedientemperaturen über 90 °C muss eine entsprechend wärmebeständige Anschlussleitung verwendet werden.



Elektrischer Anschluss

FI-Schutz

Wilo-Pumpen sind ohne Einschränkung auch in bestehenden Installationen mit und ohne FI-Schutzschalter einsetzbar.

Achtung:

Für Hocheffizienzpumpen mit Wechselstromanschluss (Yonos PICO plus, Stratos PICO plus, Stratos PICO-Z, Stratos, Stratos-D, Stratos-Z, Yonos MAXO, Yonos MAXO-D) ist der Betrieb an Fehlerstromschutzeinrichtungen nach

SN EN 61008-1 zulässig ohne Funktionsbeeinträchtigung der Fehlerstromschutzeinrichtung (SN EN 50178). Für Energiespar-Pumpen mit Drehstrom-Anschluss (Baureihe IP-E/DP-E, IL-E/DL-E) muss die FI-Schutzschaltung selektiv allstromsensitiv (Auslösestrom 300 mA) ausgeführt sein.

Geeignete FI-Schutzschalter sind erkennbar an:



Elektronische Leistungsregelung

Bezüglich des Stromverbrauches gehören Heizungspumpen aufgrund ihrer hohen jährlichen Betriebsdauer zu den Grossverbrauchern in Gebäuden.

Mit einer selbsttätig wirkenden Pumpenleistungsregelung lässt sich bei Heizungspumpen der Stromverbrauch massiv vermindern. Hierdurch sind Reduzierungen bis 50 % erreichbar. Mit Hocheffizienzpumpen lassen sich im Vergleich zu Standardpumpen sogar bis zu 80 % Stromkosten einsparen.

Durch eine selbsttätige Pumpenleistungsregelung sind alle Betriebszustände, insbesondere der für Heizungsanlagen typische Teillastbereich, hydraulisch zu optimieren. Ein weiterer wesentlicher Effekt durch die Vermeidung des Pumpendruckanstiegs ist die Vermeidung von Fließgeräuschen in Thermostatventilen.

Normen/Richtlinien

- CE-Zeichen (alle Wilo-Pumpen die innerhalb der EU in Verkehr gebracht werden)
- Zertifizierung nach:
 - SN EN ISO 9001,
 - SN EN ISO 14001

Kennlinien

Die Kennlinien gelten für Wasser +20 °C und kinematische Viskosität = 1 mm²/s. Bei den Kennlinien sind die Europa-Spannungen 230 V bzw. 400 V berücksichtigt.

Pumpensteuerung/-regelung

Bei Betrieb der Wilo-Pumpen mit Steuergeräten oder Modul-Zubehör sind die elektrischen Betriebsbedingungen nach SN EN 50178 einzuhalten.

Bei Betrieb von Nass- und Trockenläuferpumpen mit nicht von Wilo gelieferten Frequenzumrichter-Fabrikaten sind Ausgangsfilter zur Geräuschreduzierung am Motor und zur Vermeidung von schädlichen Spannungsspitzen zu verwenden und folgende Grenzwerte einzuhalten:

- Nassläuferpumpen mit $P_2 \leq 2,2$ kW und Trockenläuferpumpen mit $P_2 \leq 1,1$ kW
- Spannungsanstiegsgeschwindigkeit $du/dt < 500$ V/ μ s
- Spannungsspitzen $\hat{u} < 650$ V

Bei Nassläufermotoren werden zur Geräuschreduzierung Sinusfilter (LC-Filter) anstatt du/dt-Filter (RC-Filter) empfohlen.

- Trockenläuferpumpen mit $P_2 > 1,1$ kW
- Spannungsanstiegsgeschwindigkeit $du/dt < 500$ V/ μ s
- Spannungsspitzen $\hat{u} < 850$ V

Installationen mit grossen Leitungslängen ($l > 10$ m) zwischen Umrichter und Motor können zu Erhöhungen der du/dt- und \hat{u} -Pegel führen (Resonanzfall). Gleiches gilt für den Betrieb mit mehr als 4 Aggregaten an einer Spannungsversorgung. Die Auslegung der Ausgangsfilter muss durch den Hersteller des Frequenzumrichters bzw. Filterlieferanten erfolgen. Werden durch den Frequenzumrichter Verluste im Motor verursacht, so sind die Pumpen mit max. 95 % ihrer Nenndrehzahl zu betreiben.

Mindestförderstrom

Pumpen mit grösserer Leistung benötigen für ein störungsfreies Betriebsverhalten eine Mindestfördermenge. Ein Betrieb gegen geschlossenen Schieber, Förderstrom $Q = 0$ m³/h, kann zu Überhitzungen innerhalb der Pumpe führen.

- Grenzbedingungen für Pumpenbetrieb bei $Q = 0$ m³/h: bis $P_2 = 1$ kW unbedenklich, wenn die Mediumtemperatur 10 K niedriger ist als die maximal zulässige Mediumtemperatur
- Ab $P_2 > 1$ kW Dauerbetrieb ist ein Mindestförderstrom $Q = 10$ % Q_{Nenn} erforderlich
- In Grenzbereichen ist Rückfrage erforderlich.

Motorschutz

Die Wahl des richtigen Motorschutzes ist mit entscheidend für die Lebensdauer und Betriebssicherheit einer Umwälzpumpe. Motorschutzschalter sind bei drehzahlumschaltbaren Pumpen nicht mehr zu vertreten, da deren Motoren unterschiedliche Nennströme in den verschiedenen Stufen aufweisen und somit jeweils unterschiedliche Absicherungen erfordern.

Alle Umwälzpumpen sind entweder:

- blockierstromfest

- mit internem Schutz gegen unzulässig hohe Wicklungstemperaturen
 - mit Motorvollschutz durch Wicklungsschutzkontakte (WSK) und separatem externen Auslösegerät
 - mit Motorvollschutz durch integrierte Auslösemechanik ausgestattet
- Genauere Ausstattung siehe Tabelle „Motordaten“.

Es ist kein weiterer bauseitiger Motorschutz erforderlich, ausser wenn es vom örtlichen EVU (Energieversorgungsunternehmen) gefordert wird.

Schalldruckpegel

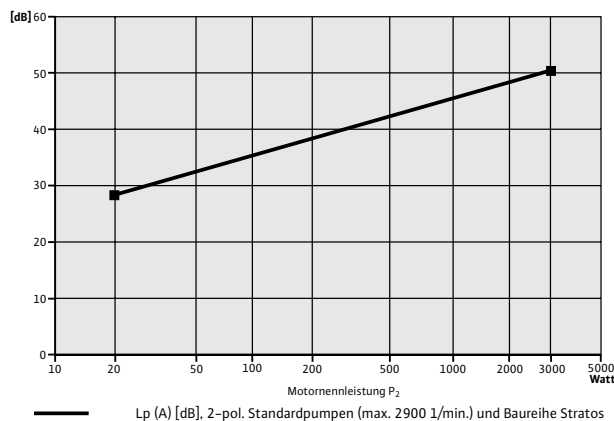

Nassläuferpumpen sind wegen ihrer Konstruktion geräuscharm. Ihre Luftschallwerte mit Messflächen-Schalldruckpegel L_p (A) [dB] sind von der Motorleistung abhängig. Diese Werte wurden bei üblichen Betriebsbedingungen ermittelt.

Wärmedämmung bei Heizungsanwendungen

Alle Einzelpumpen Wilo-Stratos/Stratos-Z sowie Stratos PICO plus werden serienmässig mit Dämmschalen ausgestattet, um Wärmeverluste am Pumpengehäuse zu verhindern.

Werkstoff: EPP, Polypropylen geschäumt

Wärmeleitfähigkeit: 0,04 W/m K nach SN EN ISO 22007

Brennbarkeit: Klasse B2 nach SN EN ISO 22007; FMVSS 302

Bei bauseitiger Pumpenwärmedämmung darf nur bis zur Pumpen-Gehäuseoberkante gedämmt werden (nicht den Motor).

Isolierung bei Klima/Kälte-Anwendungen

Werden Pumpen der Baureihen

→ Stratos, Stratos-D, Stratos-Z

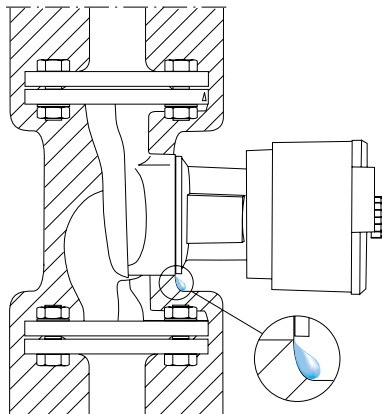

in Klima/Kälte-Anwendungen eingesetzt, so darf eine diffusionsdichte Isolierung nicht das Ablaufabyrinth zwischen Pumpengehäuse/Motor abdecken. Nur so kann im Motor eventuell entstehendes Kondensat ungehindert durch die Kondensatablaufbohrungen des Motorgehäuses abfließen.

Güte- und Sicherheitszeichen

Für Pumpentypen:

- Yonos PICO plus
- Stratos PICO plus
- Star-Z NOVA, Star-Z 20/1, -Z 25/6



Werksbescheinigung, -zeugnis

Auf Wunsch gegen Mehrpreis für alle Nassläufer-Umwälzpumpen der Baureihen

→ Stratos, Stratos-D, Stratos-Z

→ Werksbescheinigung 2.1

Inhalt: Bescheinigung, dass das gelieferte Produkt mit der Bestellung übereinstimmt, ohne Angaben von Prüfergebnissen.

→ Werksbescheinigung 2.2

Inhalt: Bescheinigung, dass das gelieferte Produkt mit der Bestellung übereinstimmt, mit Angabe von Prüfergebnissen aus der Serie.

→ Abnahmeprüfzeugnis 3.1

Inhalt: Bescheinigung, dass das gelieferte Produkt mit der Bestellung übereinstimmt, mit Angabe der am Produkt gemessenen Prüfergebnisse.

Der Prüfumfang muss spätestens mit der Auftragserteilung festgelegt werden.

Sonderausführungen

Pumpen für andere Spannungen oder Frequenz auf Anfrage möglich (gegen Mehrpreis).

Andere Werkstoffe und Ausführungen (RG, PN 16) für Pumpen sind in den Pumpentabellen aufgeführt.

Die Nassläufer-Umwälzpumpe

Bei dieser Bauart laufen alle rotierenden Bauteile innerhalb des Spaltrohrmotors im Fördermedium. Die bei herkömmlichen Pumpenbauarten erforderliche Wellendichtung mittels Stopfbuchse oder Gleitringdichtung entfällt.

Die Schmierung der Wellenlagerung und Kühlung der elektromotorischen Bauteile erfolgt durch das Fördermedium. Der elektrische Teil des Pumpenmotors (Stator mit Wicklung) ist mit O-Ringen abgedichtetes Spaltrohr vom sogenannten Nassraum getrennt.

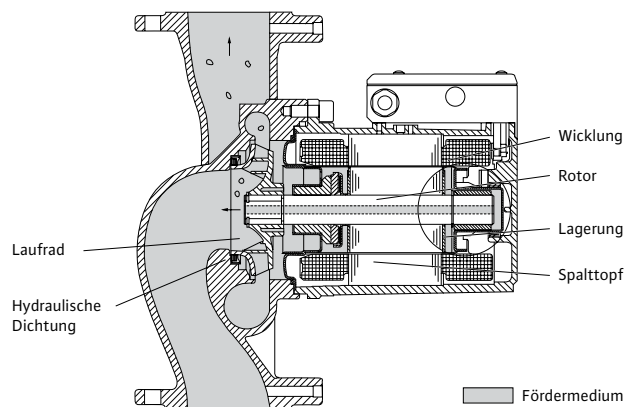

Erlaubte Einbaupositionen

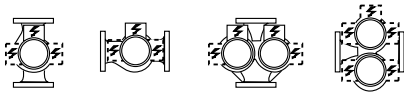

Ohne Einschränkung zulässig

Alle Standard- und Trinkwasser-Zirkulationspumpen, 1- bzw. 3-Drehzahlstufen

Nicht erlaubte Einbaupositionen

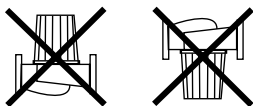

Einbaulagen für Nassläuferpumpen

Die Wilo-Pumpen sind spannungsfrei (bei allen Betriebsbedingungen) mit waagerechter Welle in die beliebig geführte Rohrleitung einzubauen mit Klemmenkasten oben oder seitlich. Im Einzelnen sind die zulässigen Einbaulagen in der jeweiligen Einbau- und Betriebsanleitung der Pumpe aufgeführt.

Elektro-Anschluss einer Wechselstrompumpe 1~230 V am Drehstromnetz 3~400 V

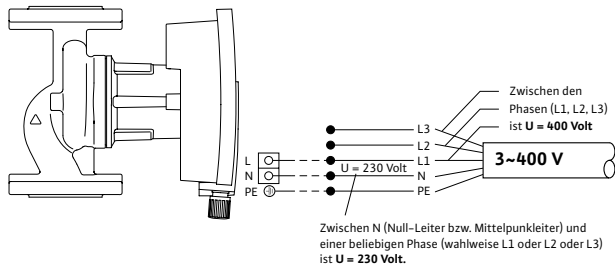

Zwischen einer beliebigen Phase (L1, L2 oder L3) und dem Nulleiter N ist die Spannung $U = 230 \text{ V}$. Ist kein Nulleiter N vorhanden, muss eine neue Leitung mit Nulleiter gelegt werden. Für besondere Fälle, in denen kein Nulleiter realisierbar ist, bieten wir Ihnen zum Anschluss einer 230 Volt 1~ Hocheffizienzpumpe an ein vorhandenes 400 Volt 3~ Anschlusskabel ein Wilo-Trafo an.

Flansch A

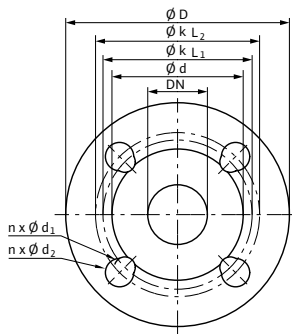

Flansch F

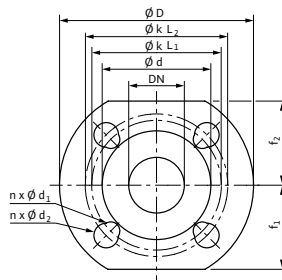

Flansch B

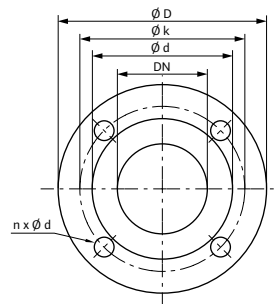

Flansch G

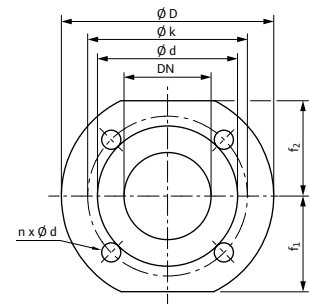

Flanschmasse

Wilo-Stratos	Flansch	Nennweite Flansch	Flanschmasse Pumpe				Masszeichnung		
			DN	Ø D	Ø d	Ø k _{L1} /k _{L2} mm		Ø k	n x Ø d ₁ /Ø d ₂ St. x mm
32/1-10	Kombiflansch PN6/10 (Flansch PN 16 nach EN 1092-2)	32	140	76	90/100	-	4 x 14 / 19	-	A
32/1-12	Kombiflansch PN6/10 (Flansch PN 16 nach EN 1092-2)	32	140	76	90/100	-	4 x 14 / 19	-	A
40/1-4	Kombiflansch PN6/10 (Flansch PN 16 nach EN 1092-2)	40	150	84	100/110	-	4 x 14 / 19	-	A
40/1-8	Kombiflansch PN6/10 (Flansch PN 16 nach EN 1092-2)	40	150	84	100/110	-	4 x 14 / 19	-	A
40/1-10	Kombiflansch PN6/10 (Flansch PN 16 nach EN 1092-2)	40	150	84	100/110	-	4 x 14 / 19	-	A
40/1-12	Kombiflansch PN6/10 (Flansch PN 16 nach EN 1092-2)	40	150	84	100/110	-	4 x 14 / 19	-	A
40/1-16	Kombiflansch PN6/10 (Flansch PN 16 nach EN 1092-2)	40	150	84	100/110	-	4 x 14 / 19	-	F
50/1-6	Kombiflansch PN6/10 (Flansch PN 16 nach EN 1092-2)	50	165	99	110/125	-	4 x 14 / 19	-	A
50/1-8	Kombiflansch PN6/10 (Flansch PN 16 nach EN 1092-2)	50	165	99	110/125	-	4 x 14 / 19	-	A
50/1-9	Kombiflansch PN6/10 (Flansch PN 16 nach EN 1092-2)	50	165	99	110/125	-	4 x 14 / 19	-	A
50/1-10	Kombiflansch PN6/10 (Flansch PN 16 nach EN 1092-2)	50	165	99	110/125	-	4 x 14 / 19	-	A

Flanschmasse									
Wilo-Stratos	Flansch	Nennweite Flansch	Flanschmasse Pumpe						Masszeichnung
		DN	$\varnothing D$	$\varnothing d$	$\varnothing k_{L1}/k_{L2}$ mm	$\varnothing k$	$n \times \varnothing d_s / \varnothing d_2$ St. x mm	$n \times \varnothing d_L$ St. x mm	
50/1-12	Kombiflansch PN6/10 (Flansch PN 16 nach EN 1092-2)	50	165	99	110/125	-	4 x 14 / 19	-	A
50/1-16	Kombiflansch PN6/10 (Flansch PN 16 nach EN 1092-2)	50	165	99	110/125	-	4 x 14 / 19	-	F
65/1-6	Kombiflansch PN6/10 (Flansch PN 16 nach EN 1092-2)	65	185	118	130/145	-	4 x 14 / 19	-	A
65/1-9	Kombiflansch PN6/10 (Flansch PN 16 nach EN 1092-2)	65	185	118	130/145	-	4 x 14 / 19	-	A
65/1-16	Kombiflansch PN6/10 (Flansch PN 16 nach EN 1092-2)	65	185	118	130/145	-	4 x 14 / 19	-	F
80/1-6	Flansch PN 6 (ausgelegt PN 16, nach EN 1092-2)	80	200	132	-	150	-	4 x 19	B
80/1-6	Flansch PN16 (nach EN 1092-2)	80	200	132	-	160	-	8 x 19	B
80/1-12	Flansch PN 6 (ausgelegt PN 16, nach EN 1092-2)	80	200	132	-	150	-	4 x 19	B
80/1-12	Flansch PN16 (nach EN 1092-2)	80	200	132	-	160	-	8 x 19	B
100/1-6	Flansch PN 6 (ausgelegt PN 16, nach EN 1092-2)	100	220	156	-	170	-	4 x 19	B
100/1-6	Flansch PN16 (nach EN 1092-2)	100	220	156	-	180	-	8 x 19	B
100/1-12	Flansch PN 6 (ausgelegt PN 16, nach EN 1092-2)	100	220	156	-	170	-	4 x 19	B
100/1-12	Flansch PN16 (nach EN 1092-2)	100	220	156	-	180	-	8 x 19	B

Flanschmasse									
Wilo-Stratos-Z	Flansch	Nennweite Flansch	Flanschmasse Pumpe						Masszeichnung
		DN	$\varnothing D$	$\varnothing d$	$\varnothing k_{L1}/k_{L2}$ mm	$\varnothing k$	$n \times \varnothing d_s / \varnothing d_2$ St. x mm	$n \times \varnothing d_L$ St. x mm	
40/1-8	Kombiflansch PN6/10 (Flansch PN 16 nach EN 1092-2)	40	150	84	100/110	-	4 x 14 / 19	-	A
40/1-12	Kombiflansch PN6/10 (Flansch PN 16 nach EN 1092-2)	40	150	84	100/110	-	4 x 14 / 19	-	A
50/1-9	Kombiflansch PN6/10 (Flansch PN 16 nach EN 1092-2)	50	165	99	110/125	-	4 x 14 / 19	-	A
65/1-12	Kombiflansch PN6/10 (Flansch PN 16 nach EN 1092-2)	65	185	118	130/145	-	4 x 14 / 19	-	A

Flanschmasse									
Yonos MAXO-Z	Flansch	Nennweite Flansch	Flanschmasse Pumpe					Mass- zeichnung	
		DN	$\varnothing D$	$\varnothing d$	$\varnothing k_{L1}/k_{L2}$ mm	$\varnothing k$	$n \times \varnothing d_x / \varnothing d_2$ St. x mm	$n \times \varnothing d_L$	
40/0,5-8	Kombiflansch PN6/10 (Flansch PN 16 nach EN 1092-2)	40	150	84	100/110	-	4 x 14 / 19	-	F
40/0,5-12	Kombiflansch PN6/10 (Flansch PN 16 nach EN 1092-2)	40	150	84	100/110	-	4 x 14 / 19	-	F
50/0,5-9	Kombiflansch PN6/10 (Flansch PN 16 nach EN 1092-2)	50	165	99	110/125	-	4 x 14 / 19	-	F
65/0,5-12	Kombiflansch PN6/10 (Flansch PN 16 nach EN 1092-2)	65	185	118	130/145	-	4 x 14 / 19	-	F

n = Anzahl der Bohrungen

Heizung, Klima, Kälte

Heizung, Klima, Kälte	Seite 33
Solar, Geothermie	Seite 107
Trinkwarmwasser	Seite 111
Systeme	Seite 136
Zubehör	Seite 143

Tipps und Tricks für Ihre Praxis

Technische Hinweise für Sie zusammengefasst.

Systemspülungen

→ Heizungsanlagen müssen vor der Inbetriebnahme gespült werden (SN EN 14336, Teil 5.5)!

Schmutzfänger

Funktion

→ Trennung der Schmutzpartikel aus dem Heizungswasser.

Hinweis:

→ Der Verzicht auf die Reinigung des Heizungswassers nach der Inbetriebnahme und während des Betriebes kann Störungen und Schäden verursachen.

Unser Tipp:

- Nach Inbetriebnahme der Anlage bzw. in notwendigen Abständen oder permanent das Heizungswasser reinigen
- Bei Flanschführung des Schmutzfängers (SF) den Verschmutzungsgrad über den Differenzdruck kontrollieren
- Absperrorgane für die Revision vorsehen

SWKI BT 102-01

→ Heizungswasser muss der SWKI BT 102-01 entsprechen!

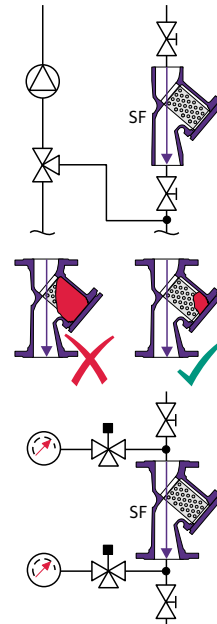

Schwerkraftbremse

Funktion

→ Vermeidung der Schwerkraftzirkulation bei abgeschalteter Pumpe

Hinweis:

→ Unter der Schwerkraftbremse (SB) ohne Luftschleuse sammelt sich die Luft, das führt zu Heizungsstörungen und Pumpenausfall

Unser Tipp:

- Die Schwerkraftbremse (SB-LS) mit Luftschleuse auf der Pumpen-Druckseite installieren und damit die Luftansammlung in der Umwälzpumpe vermeiden
- Bitte denken Sie an eine ordnungsgemäße Entlüftung und den Einsatz von einer Schwerkraftbremse mit Luftschleuse bei elektronisch geregelten Pumpen!

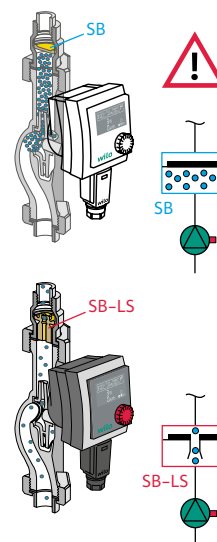

Druckhaltung/Membranausdehnungsgefäß (MAG)

Funktion

→ Das Membranausdehnungsgefäß ist für den Ausgleich des sich ändernden Wasservolumens in der Heizungsanlage, in Abhängigkeit von den Betriebstemperaturen, bei gleichzeitiger stabiler Druckhaltung zuständig.

Hinweis:

- Wenn regelmässig Wasser in die Heizungsanlage nachgefüllt werden muss, enthält das Füllwasser auch Sauerstoff und Calcium.
- Dies führt in den Stahl- und Gussteilen der Anlage zu Korrosionen und braunroten Ablagerungen. Bei Heizkesseln mit einer Kesselkreispumpe können Lagerschäden entstehen.

Unser Tipp:

- Das Membranausdehnungsgefäß von der Stickstoffvorpressung und dem Wasserfülldruck auf die Anlage abstimmen und nicht zu klein dimensionieren.
- Bei der Nutzung von Vierwege-Mischeinrichtungen ebenfalls auf die Druckhaltung achten. So benötigt ein Kesselkreis ein eigenes Membranausdehnungsgefäß oder es ist eine Bypass-Leitung zu installieren.

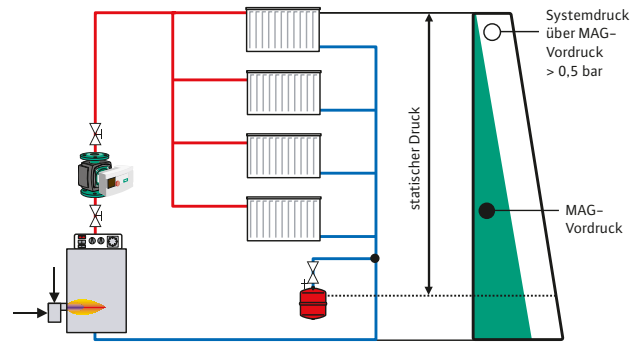

Druckverhältnisse in Heizungsanlagen (Ruhedruck bei kalter Anlage)

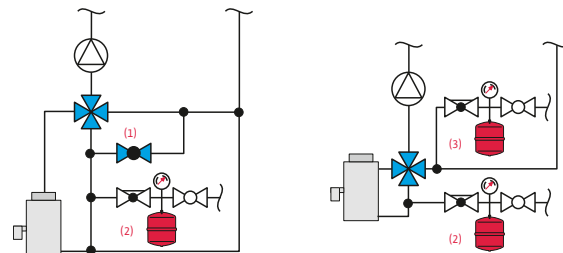

Heiz- und Kesselkreis durch Bypassleitung mit Drossel (1) verbinden (Fehlzirkulation beachten) oder besser zweites Ausdehnungsgefäß (2) + (3) vorsehen



«Wartezeiten bei der Entlüftungsroutine? Können Sie sich sparen.»

Mit der Entlüftungsroutine der Wilo-Stratos PICO plus erübrigt sich die Wartezeit bei der Installation. **Wilo macht's einfach!**

Mehr Produktinfos im Online-Katalog: www.wilo.ch



Wilo-Stratos PICO plus

- Maximale Energieeffizienz dank der Kombination von EC-Motor-technologie, der neuen Wilo-Smart Balance App, Dynamic Adapt und präzisen Einstellmöglichkeiten
- Hohe Verlässlichkeit durch selbstschützende Routinen wie der automatischen Trockenlauferkennung und dem automatischen Wiederanlauf
- Intuitive Einstellung und Wartung mittels grüner Knopf-Technologie zur Aktivierung von Funktionen und Betriebsarten auf dem LC-Display
- Bequeme Überwachung des aktuellen Stromverbrauchs bzw. Volumenstroms und der kumulierten kWh

Nassläuferpumpen

Die Heizung ist das Herzstück eines Hauses – ob klassische Heizkörper oder Fussbodenheizung. Die hocheffizienten Heizpumpen von Wilo sorgen nicht nur für Wärme und Geborgenheit, sie helfen auch, Energie und Kosten zu sparen. Dabei sind sie einfach im Einbau, wartungsfreundlich und besonders zuverlässig.



Stratos PICO plus



Zubehör	Seite
Verschraubungen	143
Ausgleichsstücke	146

Wilo-Stratos PICO plus



Bauart

Nassläufer-Umwälzpumpe mit Verschraubungsanschluss, blockierstromfestem EC-Motor und integrierter elektronischer Leistungsregelung.

Einsatz

Warmwasserheizungen aller Systeme, Klimaanwendungen, industrielle Umwälzanlagen.

Typenschlüssel

Beispiel:	Wilo-Stratos PICO plus 30/1-4
Stratos PICO plus	Hocheffizienzpumpe (Verschraubungspumpe), elektronisch geregelt
30/	Anschluss-Nennweite
1-4	Nennförderhöhenbereich [m]
130	Baulänge
N	Edelstahlgehäuse

Besonderheiten/Produktvorteile

- Maximale Energieeffizienz dank der Kombination von EC-Motortechnologie, der Wilo-Smart Balance App, Dynamic Adapt und präzisen Einstellmöglichkeiten
- Hohe Verlässlichkeit durch selbstschützende Routinen wie der automatische Trockenlauf-erkennung und dem automatischen Wiederanlauf
- Komfortabler hydraulischer Abgleich mit der Wilo-Smart Balance App
- Intuitive Einstellung und Wartung mittels der grünen Knopf-Technologie zur Aktivierung von Funktionen und Betriebsarten auf dem LC-Display
- Bequeme Überwachung des aktuellen Stromverbrauchs bzw. Volumenstroms und der kumulierten kWh
- Einfacher werkzeugloser elektrischer Anschluss mit dem Wilo-Connector

Technische Daten	
Zulässige Fördermedien (andere Medien auf Anfrage)	
Heizungswasser (gemäss SWKI BT102-01)	•
Wasser-Glykol-Gemische (max. 1:1; ab 20 % Beimischung sind die Förderdaten zu überprüfen)	•
Zulässiger Einsatzbereich	
Temperaturbereich bei max. Umgebungstemperatur +25 °C	+2...+110 °C
Temperaturbereich bei max. Umgebungstemperatur +40 °C	+2...+95 °C
Temperaturbereich bei max. Umgebungstemperatur +60 °C	+2...+70 °C
Nenndruck PN	10 bar

• = zulässig, - = nicht zulässig

Technische Daten	
Elektroanschluss	
Netzanschluss	1~230 V, 50 Hz
Motor/Elektronik	
Motorschutz	nicht erforderlich (blockierstromfest)
Elektromagnetische Verträglichkeit	EN 61800-3
Störaussendung	EN 61000-6-3
Störfestigkeit	EN 61000-6-2
Drehzahlregelung	Frequenzumrichter
Schutzart	IP X4D
Isolationsklasse	F

• = zulässig, - = nicht zulässig

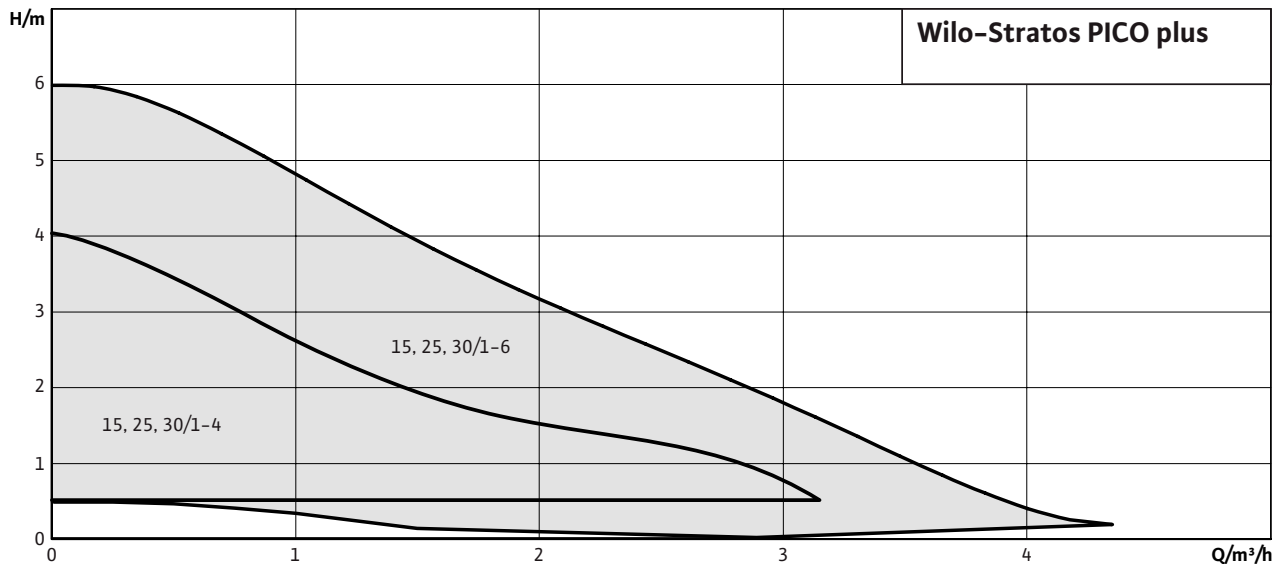
**Ausstattung/Funktion****Betriebsarten**

- Δp -c für konstanten Differenzdruck
- Δp -v für variablen Differenzdruck, kombinierbar mit der Regelfunktion Dynamic Adapt
- Kompatibel mit der Wilo-Smart Balance App

Manuelle Funktionen

- Einstellung der Betriebsart
- Einstellung der Pumpenleistung (Förderhöhe)
- Einstellung automatischer Absenkbetrieb
- Reset Funktion zum Rücksetzen des Stromzählers
- Reset Funktion zum Rücksetzen auf die Werks-einstellungen
- «Hold»-Funktion (Tastensperre) zur Sperrung der Einstellungen

Automatische Funktionen

- Stufenlose Leistungsanpassung in Abhängigkeit von der Betriebsart
- Automatischer Absenkbetrieb
- Automatische Entlüftungsfunktion
- Automatische Trockenlauferkennung
- Automatischer Neustart

Melde- und Anzeigefunktionen

- Anzeige der aktuellen Leistungsaufnahme in W
- Anzeige des aktuellen Durchflusses in m³/h
- Anzeige der kumulierten Kilowattstunden in kWh
- Anzeige von Störmeldungen (Fehlercodes)

Ausstattung

- Schlüsselansatz am Pumpenkörper
- Elektro-Schnellanschluss mit Wilo-Connector
- Automatische Entlüftung

→ Blockierstromfester Motor

→ Partikelfilter

→ Serienmäßige Wärmedämmung für Heizungsanwendungen

Lieferumfang

- Pumpe
- Wärmedämmung
- Wilo-Connector
- Dichtungen
- Einbau- und Betriebsanleitung

Optionen

- Ausführung Stratos PICO...N mit Pumpengehäuse aus Edelstahl für den Einsatz in Fussbodenheizungen
- Ausführungen Stratos PICO...130 mit kurzer Einbaulänge 130 mm

Zubehör

- Verschraubungen
- Ausgleichsstücke
- Wilo-Connector mit 2 m Anschlusskabel und Schuko-Stecker
- Winkelstecker mit 2 m Anschlusskabel

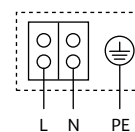
Klemmenplan

Blockierstromfester Motor

Wechselstrommotor (EM) 2-polig - 1~230 V, 50 Hz

Kennlinien

Δp -c (constant)

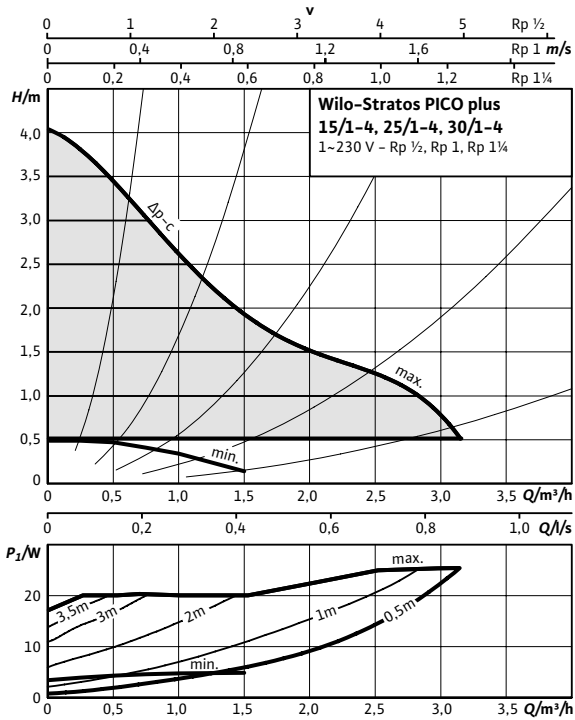

Kennlinien

Δp -v (variabel)

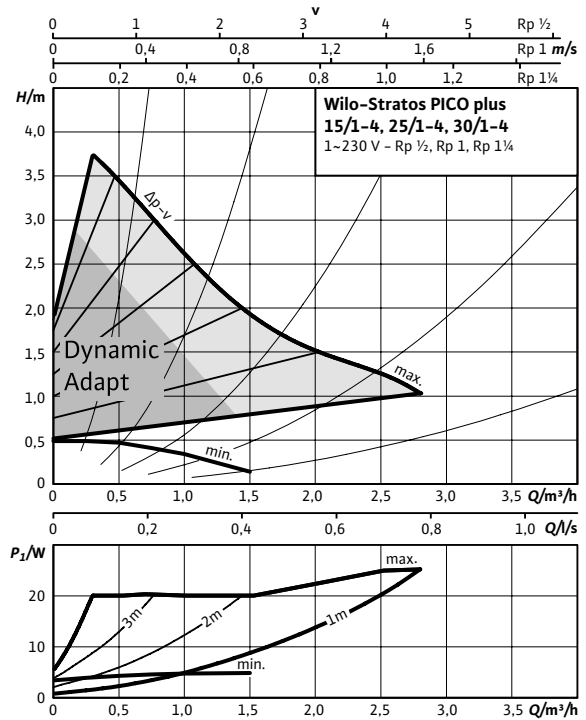

Masszeichnung

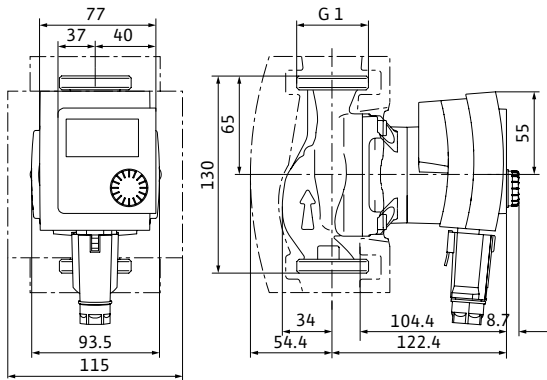

Technische Daten

Nenndruck	PN 10
Netzanschluss	1~230 V, 50 Hz
Drehzahl n	1200 - 3492 1/min
Leistungsaufnahme P_1	3 - 25 W
Stromaufnahme I	max. 0,33 A
Mindestzulaufhöhe bei 50 / 95 / 110°C	0,5 / 3 / 10 m

Werkstoffe

Pumpengehäuse	Grauguss (EN-GJL-200)
Laufrad	Kunststoff (PP - 40% GF)
Pumpenwelle	Edelstahl
Lager	Kohle, metallimprägniert

Bestellinformationen

Wilo-Stratos PICO plus...	Rohrverschraubung	Gewinde	Energieeffizienzindex (EEI)	Baulänge	Gewicht netto ca.	Art.-Nr.	Preis
				LO mm	m kg		CHF
Stratos PICO plus 15/1-4	Rp 1/2	G 1	≤ 0,17	130	1,7	4216600	554.-
Stratos PICO plus 25/1-4	Rp 1	G 1 1/2	≤ 0,16	180	2,0	4216602	481.-
Stratos PICO plus 25/1-4-130	Rp 1	G 1 1/2	≤ 0,16	130	1,9	4216606	481.-
Stratos PICO plus 30/1-4	Rp 1 1/4	G 2	≤ 0,16	180	2,1	4216604	577.-

Änderungen vorbehalten - Alle Preise verstehen sich ohne Mehrwertsteuer. Es gelten unsere Allgemeinen Geschäftsbedingungen (AGB).

Kennlinien

Δp -c (constant)

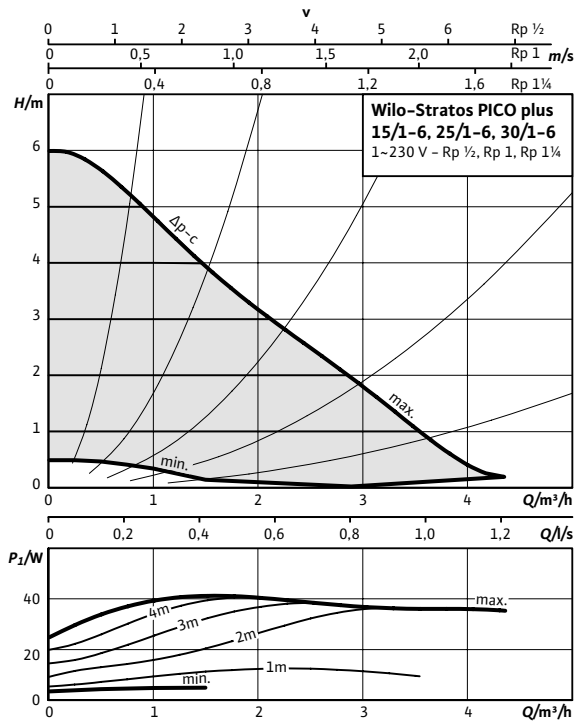

Kennlinien

Δp -v (variabel)

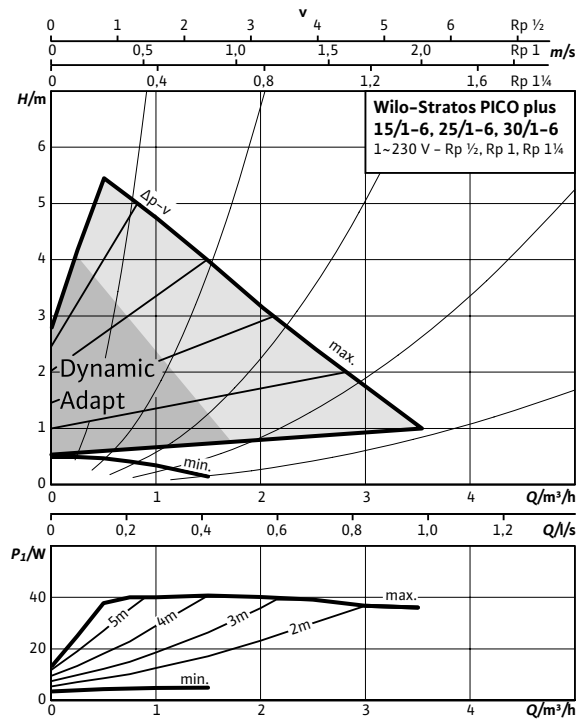

Masszeichnung

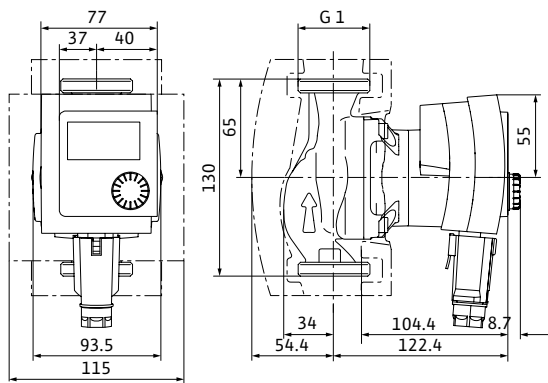

Technische Daten

Neindruck	PN 10
Netzanschluss	1~230 V, 50 Hz
Drehzahl n	1200 - 4230 1/min
Leistungsaufnahme P_1	3 - 40 W
Stromaufnahme I	max. 0,44 A
Mindestzulaufhöhe bei 50 / 95 / 110°C	0,5 / 3 / 10 m

Werkstoffe

Pumpengehäuse	Grauguss (EN-GJL-200)
Pumpengehäuse (Ausführung Edelstahl)	Edelstahl
Lauftrad	Kunststoff (PP - 40% GF)
Pumpenwelle	Edelstahl
Lager	Kohle, metallimprägniert

Bestellinformationen

Wilo-Stratos PICO plus...	Rohrverschraubung	Gewinde	Energieeffizienzindex (EEI)	Baulänge	Gewicht netto ca.	Art.-Nr.	PG1 Preis
				L_0 mm	m kg		CHF
Stratos PICO plus 15/1-6	Rp ½	G 1	≤ 0,20	130	1,7	4216601	637.-
Stratos PICO plus 25/1-6	Rp 1	G 1½	≤ 0,20	180	2,0	4216603	532.-
Stratos PICO plus 25/1-6-130	Rp 1	G 1½	≤ 0,20	130	1,9	4216607	554.-
Stratos PICO plus 30/1-6	Rp 1¼	G 2	≤ 0,20	180	2,1	4216605	664.-

Änderungen vorbehalten - Alle Preise verstehen sich ohne Mehrwertsteuer. Es gelten unsere Allgemeinen Geschäftsbedingungen (AGB).



Zubehör	Seite
Verschraubungen	143
Ausgleichsstücke	146

Wilo-Yonos PICO plus



Bauart

Nassläufer-Umwälzpumpe mit Verschraubungsanschluss, blockierstromfestem EC-Motor und integrierter elektronischer Leistungsregelung.

Einsatz

Warmwasserheizungen aller Systeme, Klimaanwendungen, industrielle Umwälzanlagen.

Typenschlüssel

Beispiel: **Wilo-Yonos PICO plus 30/1-4**
Yonos PICO plus Hocheffizienzpumpe (Verschraubungspumpe), elektronisch geregelt
30/ Anschlussnennweite
1-4 Nennförderhöhen-Bereich [m]
130 Baulänge

Besonderheiten/Produktvorteile

- Maximaler Bedienkomfort dank der grünen Knopf-Technologie mit neuen, intelligenten Einstellungen, intuitiver Benutzeroberfläche und neuen Funktionen
- Erhöhte Energieeffizienz dank verbessertem Energieeffizienzindex, im Lieferumfang enthaltener Dämmschalen sowie Einstellungen mit einer Genauigkeit von 0,1 m
- Schnelle und einfache Installation und problemloser Austausch dank neuer, optimierter Konstruktion
- Einfachere Wartung und höhere Betriebssicherheit aufgrund automatisch und manuell ausgelöstem Neustart oder Entlüftungsfunktion
- Höchste Betriebs- und Bediensicherheit dank bewährter Technologie

Technische Daten	
Zulässige Fördermedien (andere Medien auf Anfrage)	
Heizungswasser (gemäß SWKI BT102-01)	•
Wasser-Glykol-Gemische (max. 1:1; ab 20 % Beimischung sind die Förderdaten zu überprüfen)	•
Zulässiger Einsatzbereich	
Temperaturbereich bei max. Umgebungstemperatur +25 °C	-10...+110 °C
Temperaturbereich bei max. Umgebungstemperatur +40 °C	-10...+95 °C
Nenndruck PN	10 bar

Elektroanschluss

• = zulässig, - = nicht zulässig
 Referenzwert für die effizientesten Umwälzpumpen ist EEL ≤ 0,20.

Technische Daten	
Netzanschluss	1-230 V, 50 Hz
Motor/Elektronik	
Motorschutz	nicht erforderlich (blockierstromfest)
Elektromagnetische Verträglichkeit	EN 61800-3
Störaussendung	EN 61000-6-3
Störfestigkeit	EN 61000-6-2
Drehzahlregelung	Frequenzumrichter
Schutzart	IP X2D
Isolationsklasse	F

• = zulässig, - = nicht zulässig
 Referenzwert für die effizientesten Umwälzpumpen ist EEL ≤ 0,20.

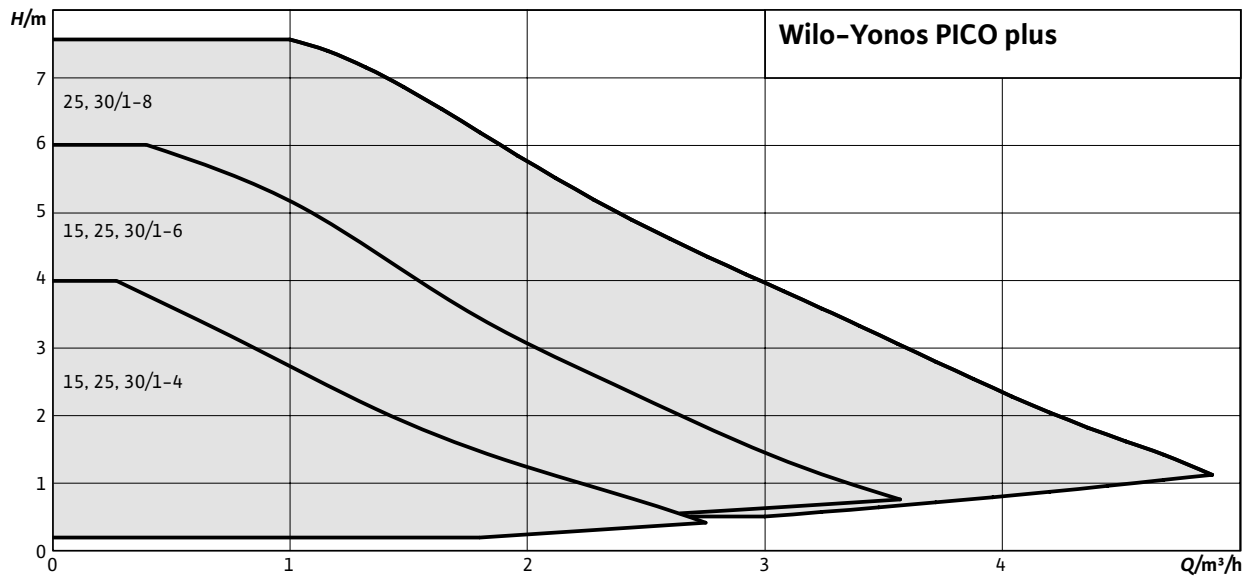

Ausstattung/Funktion

Betriebsarten

- Konstanter Differenzdruck
- Variabler Differenzdruck
- Konstant-Drehzahl (3 Regelkennlinien)

Manuelle Funktionen

- Einstellung der Betriebsart nach Anwendung
- Einstellung der Pumpenleistung (Förderhöhe)
- Einstellung der Konstant-Drehzahl
- Entlüftungsfunktion
- Manueller Neustart

Automatische Funktionen

- Stufenlose Leistungsanpassung in Abhängigkeit von der Betriebsart
- Automatischer Neustart

Melde- und Anzeigefunktionen

- Anzeige von Leistungsaufnahme in W
- Anzeige der Förderhöhe bei Einstellung
- Anzeige von Störmeldungen (Fehlercodes)
- Anzeige der manuell aktvierten Neustart- oder Entlüftungsfunktion

Ausstattung

- Schlüsselansatz am Pumpenkörper
- Elektro-Schnellanschluss mit Wilo-Connector
- Entlüftungsfunktion
- Manueller Neustart
- Blockierstromfester Motor
- Partikelfilter
- Serienmäßige Wärmedämmung für Heizungsanwendungen

Lieferumfang

- Pumpe
- Wärmedämmung
- Wilo-Connector
- Dichtungen
- Einbau- und Betriebsanleitung

Optionen

- Ausführungen Yonos PICO plus ...130 mit kurzer Einbaulänge 130 mm

Zubehör

- Verschraubungen
- Ausgleichsstücke

Klemmenplan

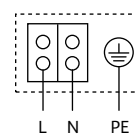

Blockierstromfester Motor
Wechselstrommotor (EM) 2-polig - 1~230 V, 50 Hz

Kennlinien

n-constant

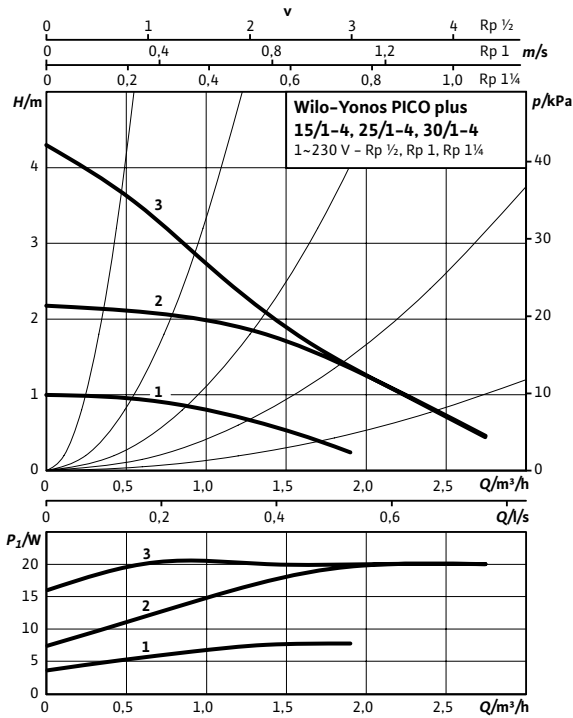

Kennlinien

Δp -c (constant), Δp -v (variabel)

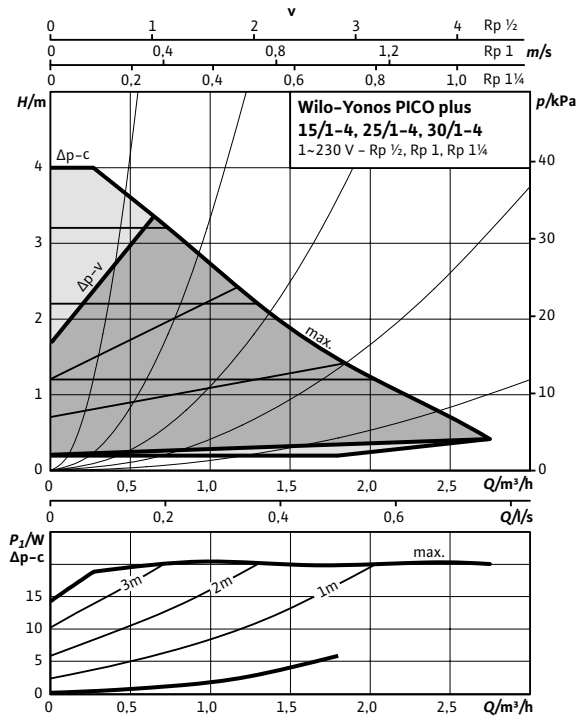

Masszeichnung

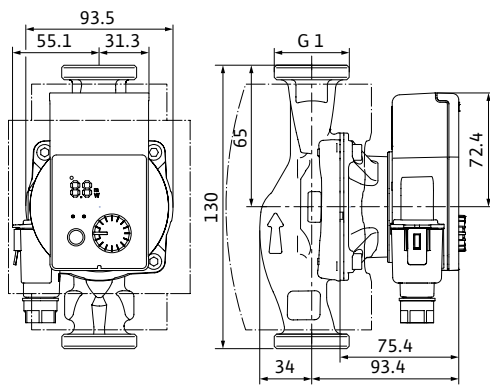

Technische Daten

Nenndruck	PN 10
Netzanschluss	1~230 V, 50 Hz
Drehzahl <i>n</i>	800 - 3500 1/min
Leistungsaufnahme P_1	4 - 20 W
Stromaufnahme <i>I</i>	max. 0,26 A
Mindestzulaufhöhe bei 50 / 95 / 110°C	0,5 / 3 / 10 m

Werkstoffe

Pumpengehäuse	Grauguss (EN-GJL-200)
Laufrad	Kunststoff (PP - 40% GF)
Pumpenwelle	Edelstahl
Lager	Kohle, metallimprägniert

Bestellinformationen

Wilo-Yonos PICO plus...	Rohrverschraubung	Gewinde	Energieeffizienzindex (EEI)	Baulänge	Gewicht Netto ca.	Art.-Nr.	Preis
				<i>L</i> mm	<i>m</i> kg		CHF
Yonos PICO plus 15/1-4	Rp 1/2	G 1	≤ 0,18	130	1,5	4215500	393.-
Yonos PICO plus 25/1-4	Rp 1	G 1 1/2	≤ 0,18	180	1,8	4215502	340.-
Yonos PICO plus 25/1-4-130	Rp 1	G 1 1/2	≤ 0,18	130	1,6	4215503	340.-
Yonos PICO plus 30/1-4	Rp 1 1/4	G 2	≤ 0,18	180	2,0	4215508	408.-

Kennlinien

n-constant

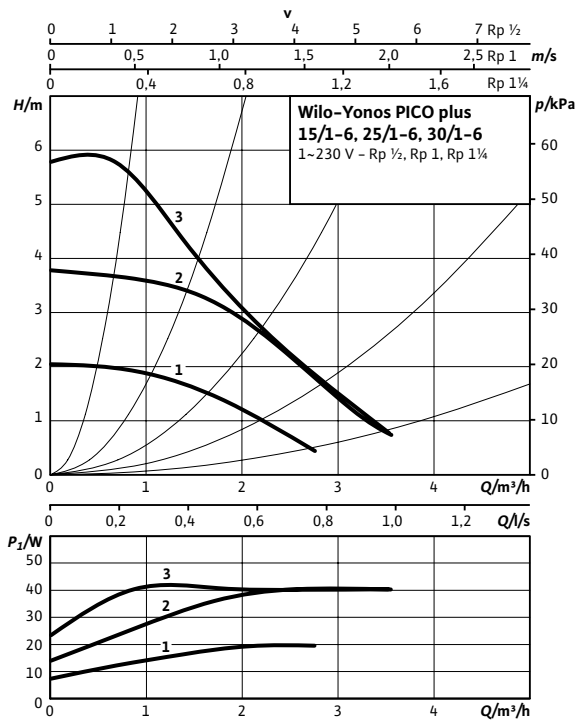

Kennlinien

Δp -c (constant), Δp -v (variabel)

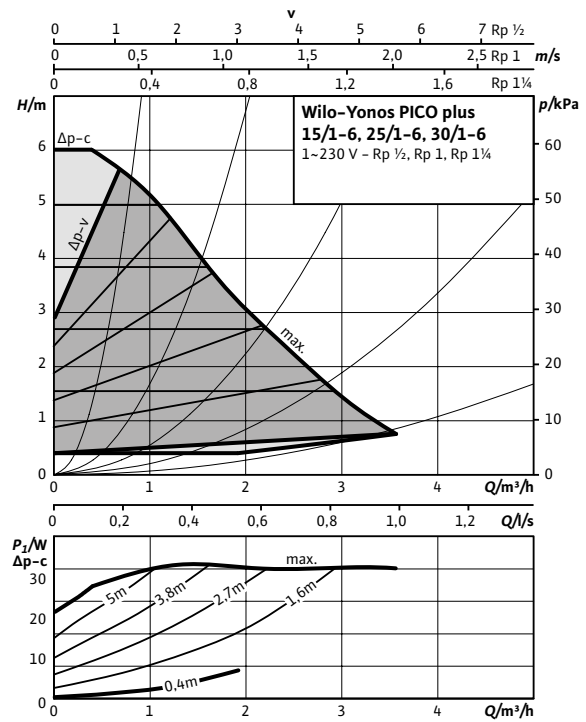

Masszeichnung

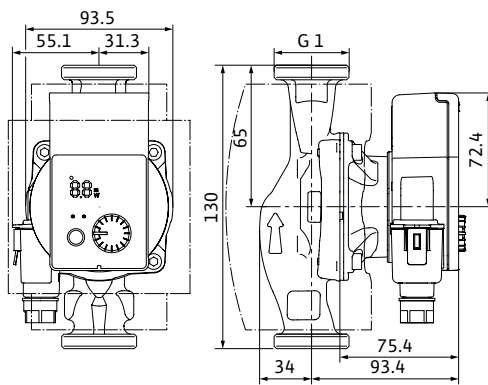

Technische Daten

Nenndruck	PN 10
Netzanschluss	1~230 V, 50 Hz
Drehzahl n	800 - 4200 1/min
Leistungsaufnahme P_1	4 - 40 W
Stromaufnahme I	max. 0,44 A
Mindestzulaufhöhe bei 50 / 95 / 110°C	0,5 / 3 / 10 m

Werkstoffe

Pumpengehäuse	Grauguss (EN-GJL-200)
Lauftrad	Kunststoff (PP - 40% GF)
Pumpenwelle	Edelstahl
Lager	Kohle, metallimprägniert

Bestellinformationen

Wilo-Yonos PICO plus...	Rohrverschraubung	Gewinde	Energieeffizienzindex (EEI)	Baulänge	Gewicht Netto	Art.-Nr.	PG1 Preis
				L_0 mm	m kg		CHF
Yonos PICO plus 15/1-6	Rp ½	G 1	≤ 0,20	130	1,5	4215501	450.-
Yonos PICO plus 25/1-6	Rp 1	G 1½	≤ 0,20	180	1,8	4215504	393.-
Yonos PICO plus 25/1-6-130	Rp 1	G 1½	≤ 0,20	130	1,6	4215505	393.-
Yonos PICO plus 30/1-6	Rp 1¼	G 2	≤ 0,20	180	2,0	4215509	456.-

Kennlinien

n-constant

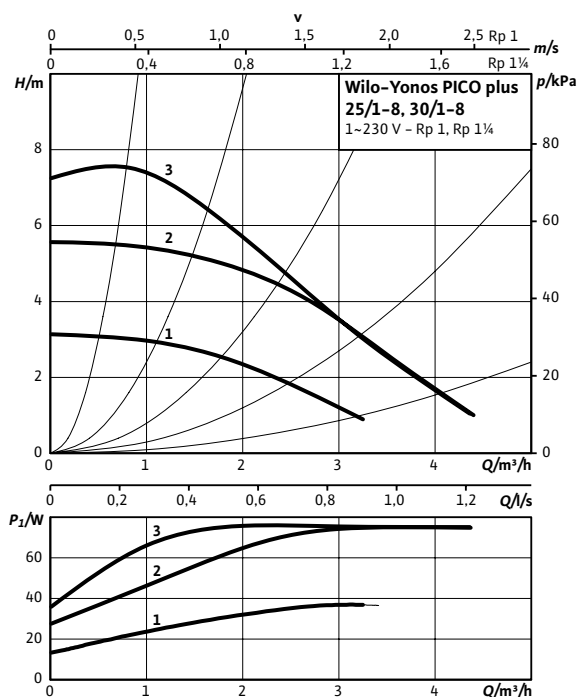

Kennlinien

Δp -c (constant), Δp -v (variabel)

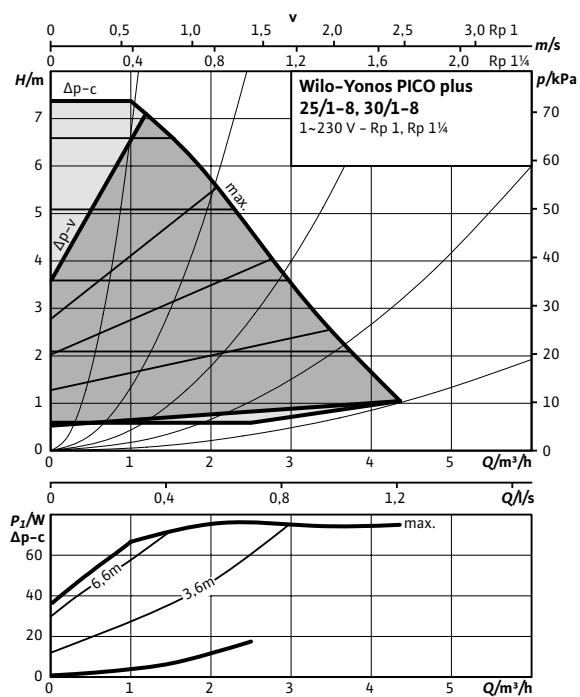

Masszeichnung

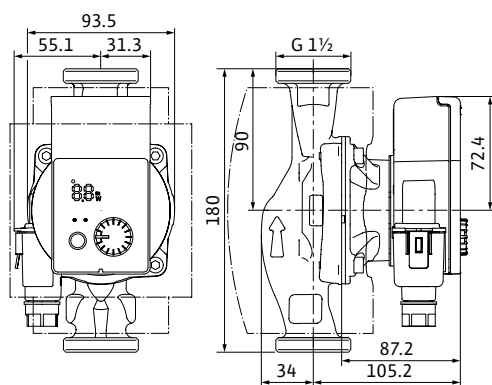

Technische Daten

Nenndruck	PN 10
Netzanschluss	1~230 V, 50 Hz
Drehzahl <i>n</i>	800 - 4800 1/min
Leistungsaufnahme P_1	4 - 75 W
Stromaufnahme <i>I</i>	max. 0,7 A
Mindestzulaufhöhe bei 50 / 95 / 110°C	0,5 / 3 / 10 m

Werkstoffe

Pumpengehäuse	Grauguss (EN-GJL-200)
Laufgrad	Kunststoff (PP - 40% GF)
Pumpenwelle	Edelstahl
Lager	Kohle, metallimprägniert

Bestellinformationen

Wilo-Yonos PICO plus...	Rohrverschraubung	Gewinde	Energieeffizienzindex (EEI)	Baulänge <i>L</i> mm	Gewicht Netto ca. <i>m</i> kg	Art.-Nr.	Preis CHF
Yonos PICO plus 25/1-8	Rp 1	G 1 1/2	≤ 0,23	180	1,9	4215506	580.-
Yonos PICO plus 25/1-8-130	Rp 1	G 1 1/2	≤ 0,23	130	1,8	4215507	580.-
Yonos PICO plus 30/1-8	Rp 1 1/4	G 2	≤ 0,23	180	2,0	4215510	696.-

Änderungen vorbehalten - Alle Preise verstehen sich ohne Mehrwertsteuer. Es gelten unsere Allgemeinen Geschäftsbedingungen (AGB).

Austauschinformation	
Alt	Typ
Star-RS 15/4	Yonos PICO plus 15/1-4
Star-RS 15/6	Yonos PICO plus 15/1-6
Star-RS 25/2, 25/4	Yonos PICO plus 25/1-4
Star-RS 25/4-130	Yonos PICO plus 25/1-4-130
Star-RS 25/6	Yonos PICO plus 25/1-6
Star-RS 25/6-130	Yonos PICO plus 25/1-6-130
Star-RS 25/7, 25/8	Yonos PICO plus 25/1-8
Star-RS 30/2, 30/4	Yonos PICO plus 30/1-4
Star-RS 30/6	Yonos PICO plus 30/1-6
Star-RS 30/7, 30/8	Yonos PICO plus 30/1-8

Zubehör				
Typ	Beschreibung	Art.-Nr.	Preisgruppe	Preis
				CHF
Winkelstecker	Winkelstecker, nach links abgewinkelt, mit fest verbundenem (vergossen) 2 m Anschlusskabel	4150229	PG14	24.-
Wilo-Connector + Netzkabel	Wilo-Connector mit 2 m Anschlusskabel und Schuko-Stecker	4200870	PG14	26.-

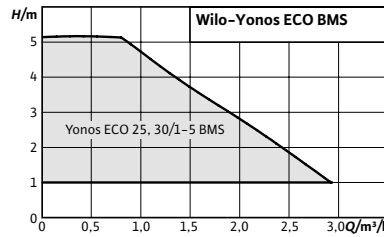

Zubehör	Seite
Verschraubungen	143
Ausgleichsstücke	146

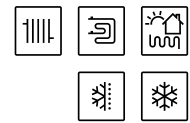

Wilo-Yonos ECO...-BMS

Bauart

Nassläufer-Umwälzpumpe mit Verschraubungsanschluss, EC-Motor mit automatischer Leistungsanpassung.

Einsatz

Warmwasserheizungen aller Systeme, Klimaanlage, geschlossene Kühlkreisläufe, industrielle Umwälzanlagen

Typenschlüssel

Beispiel: **Wilo-Yonos ECO 30/1-5-BMS**
Yonos ECO Hocheffizienzpumpe (Verschraubungspumpe)
30/ Anschlussnennweite
1-5 Nennförderhöhenbereich [m]
BMS Building-Management-System zur Anbin-
 dung an die Gebäudeautomation

Besonderheiten/Produktvorteile

- Potentialfreier Sammelstörmeldekontakt (SSM) zur Anbindung an externe Überwachungseinheiten (z.B. Gebäudeautomation) und Steuereingang 0-10 V
- Steuerkabel (4-adrig, 1,5 m) für den Anschluss SSM und 0-10 V
- Wilo-Connector
- Serienmässige Wärmedämmung
- Pumpengehäuse mit Kataphorese- (KTL) Beschichtung schützt vor Korrosion bei Schwitzwasserbildung

Lieferumfang

- Pumpe
- Wärmedämmung
- Wilo-Connector
- Steuerkabel
- Dichtungen
- Einbau- und Betriebsanleitung

Technische Daten

Zulässige Fördermedien (andere Medien auf Anfrage)

Heizungswasser (gemäss SWKI BT102-01)	•
Wasser-Glykol-Gemische (max. 1:1; ab 20 % Beimischung sind die Förderdaten zu überprüfen)	•

Zulässiger Einsatzbereich

Temperaturbereich bei max. Umgebungstemperatur +25 °C	-10...+110 °C
Temperaturbereich bei max. Umgebungstemperatur +40 °C	-10...+95 °C

• = zulässig, - = nicht zulässig
 Referenzwert für die effizientesten Umwälzpumpen ist EEI ≤ 0,20.

Technische Daten

Nenndruck PN	10 bar
Elektroanschluss	
Netzanschluss	1-230 V, 50/60 Hz
Motor/Elektronik	
Energieeffizienzindex (EEI)	≤ 0,20
Motorschutz	integriert
Elektromagnetische Verträglichkeit	EN 61800-3

• = zulässig, - = nicht zulässig
 Referenzwert für die effizientesten Umwälzpumpen ist EEI ≤ 0,20.

Technische Daten	
Störaussendung	EN 61800-3; 2004+A1;2012 / Wohnbereich (C1)
Störfestigkeit	EN 61800-3; 2004+A1;2012 / Industriebereich (C2)

Technische Daten	
Drehzahlregelung	Frequenzumrichter
Schutzart	IP X4D
Isolationsklasse	F
• = zulässig, - = nicht zulässig Referenzwert für die effizientesten Umwälzpumpen ist EEI ≤ 0,20.	

• = zulässig, - = nicht zulässig
Referenzwert für die effizientesten Umwälzpumpen ist EEI ≤ 0,20.

Yonos ECO 25/1-5-BMS und 30/1-5-BMS

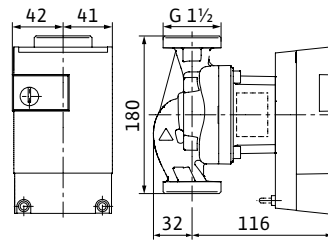
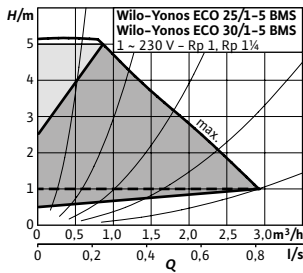

Typ	25/1-5 BMS	30/1-5 BMS
Leistungsaufnahme P_1	5 - 33 W	5 - 33 W
Stromaufnahme I	0,06 - 0,29 A	0,06 - 0,29 A

Klemmenplan

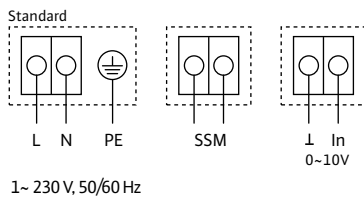

Bestellinformationen							PG2
Wilo-Yonos ECO...BMS.	Rohrverschraubung	Gewinde	Energieeffizienzindex (EEI)	Baulänge	Gewicht Netto ca.	Art.-Nr.	Preis
				L0 mm	m kg		CHF
Yonos ECO 25/1-5 BMS	Rp 1	G 1 1/2	≤ 0,20	180	2,5	2150700	866,-
Yonos ECO 30/1-5 BMS	Rp 1 1/4	G 2	≤ 0,20	180	2,5	2150701	894,-

Zubehör			PG14
Typ	Beschreibung	Art.-Nr.	Preis
			CHF
Winkelstecker	Winkelstecker, nach links abgewinkelt, mit fest verbundenem (vergossen) 2 m Anschlusskabel	4150229	24,-
Wilo-Connector + Netzkabel	Wilo-Connector mit 2 m Anschlusskabel und Schuko-Stecker	4200870	26,-

Änderungen vorbehalten - Alle Preise verstehen sich ohne Mehrwertsteuer. Es gelten unsere Allgemeinen Geschäftsbedingungen (AGB).

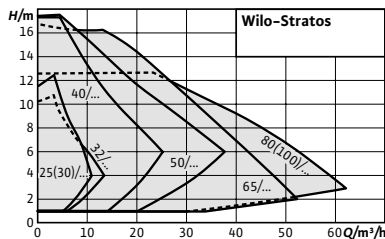

Zubehör	Seite
IR-Monitor, IR-Stick	157
Verschraubungen	143
Ausgleichsstücke	146
IF-Module	152



Wilo-Stratos



Bauart

Nassläufer-Umwälzpumpe mit Verschraubungs- oder Flanschanschluss, EC-Motor mit automatischer Leistungsanpassung.

Einsatz

Warmwasserheizungen aller Systeme, Klimaanlage, geschlossene Kühlkreisläufe, industrielle Umwälzanlagen.

Typenschlüssel

Beispiel: **Wilo-Stratos 30/1-12**
Stratos Hocheffizienzpumpe (Verschraubungs- oder Flanshpumpe), elektronisch geregelt
30/ Anschlussnennweite
1-12 Nennförderhöhenbereich [m]

Besonderheiten/Produktvorteile

- Energieeinsparung durch höhere Systemeffizienz mit der Q-Limit-Funktion (Förderstrombegrenzung)
- Verbessertes Energieeffizienzindex $EEI \leq 0,20$ bei allen Einzelpumpen
- Optimiertes Display zur besseren Ablesbarkeit und Bedienung
- Platzsparende Montage durch kompakte Bauform und lageunabhängiges LC-Display
- Modulares Konzept zur Anbindung aller gängigen Bussysteme (z.B. Modbus, BACnet, CAN, LON, PLR)
- Bewährte Qualität und Zuverlässigkeit

Lieferumfang

- Pumpe
- Inkl. Wärmedämmung
- Inkl. Dichtungen bei Gewindeanschluss
- Inkl. Unterlegscheiben für Flanschschrauben (bei Anschlussnennweiten DN 32 - DN 65)
- Inkl. Einbau- und Betriebsanleitung

Optionen

- Sonderausführungen für Betriebsdruck PN 16

Technische Daten	
Zulässige Fördermedien (andere Medien auf Anfrage)	
Heizungswasser (gemäß SWKI BT102-01)	•
Wasser-Glykol-Gemische (max. 1:1; ab 20 % Beimischung sind die Förderdaten zu überprüfen)	•
• = zulässig, - = nicht zulässig	

Technische Daten	
Zulässiger Einsatzbereich	
Temperaturbereich bei max. Umgebungstemperatur +40 °C	-10...+110 °C
Elektroanschluss	
Netzanschluss	1~230 V, 50/60 Hz
• = zulässig, - = nicht zulässig	

Technische Daten	
Motor/Elektronik	
Energieeffizienzindex (EEI)	≤ 0,20
Motorschutz	integriert
Elektromagnetische Verträglichkeit	EN 61800-3
Störaussendung	EN 61800-3; 2004+A1;2012 / Wohnbereich (C1)

• = zulässig, - = nicht zulässig

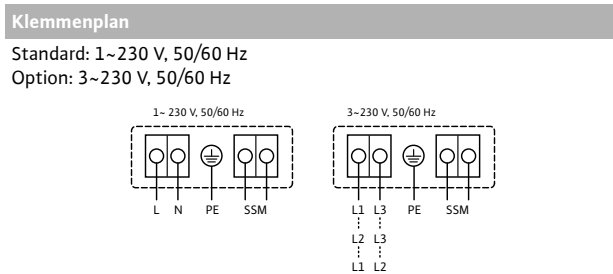

SSEM: Sammelstörmeldung
(Öffner nach VDI 3814, Belastbarkeit 1 A, 250 V ~)
Funktion siehe Kapitel „Planungshinweise“

Technische Daten	
Störfestigkeit	EN 61800-3; 2004+A1;2012 / Industriebereich (C2)
Drehzahlregelung	Frequenzumrichter
Schutzart	IP X4D
Isolationsklasse	F

• = zulässig, - = nicht zulässig

Bestellinformationen					PG2
Typ	Rohrverschraubung	Nennweite Flansch	Nenndruck	Art.-Nr.	Preis
			PN bar		CHF
Stratos 25/1-4	Rp 1	-	10	2104223	970.-
Stratos 25/1-6	Rp 1	-	10	2095493	1 193.-
Stratos 25/1-8	Rp 1	-	10	2095494	1 331.-
Stratos 25/1-10	Rp 1	-	10	2103610	1 445.-
Stratos 25/1-12	Rp 1	-	10	2135599	1 782.-
Stratos 30/1-4	Rp 1¼	-	10	2104224	1 144.-
Stratos 30/1-6	Rp 1¼	-	10	2095495	1 285.-
Stratos 30/1-8	Rp 1¼	-	10	2095496	1 431.-
Stratos 30/1-10	Rp 1¼	-	10	2103611	1 561.-
Stratos 30/1-12	Rp 1¼	-	10	2095497	2 021.-
Stratos 32/1-10	-	DN 32	6/10	2103612	1 628.-
Stratos 32/1-12	-	DN 32	6/10	2095498	2 263.-
Stratos 40/1-4	-	DN 40	6/10	2095499	1 543.-
Stratos 40/1-8	-	DN 40	6/10	2095500	2 207.-
Stratos 40/1-10	-	DN 40	6/10	2103613	2 314.-
Stratos 40/1-12	-	DN 40	6/10	2095501	2 804.-
Stratos 40/1-16	-	DN 40	6/10	2150570	3 852.-
Stratos 50/1-6	-	DN 50	6/10	2136710	2 666.-
Stratos 50/1-8	-	DN 50	6/10	2095502	3 068.-
Stratos 50/1-9	-	DN 50	6/10	2095503	3 464.-
Stratos 50/1-10	-	DN 50	6/10	2103614	3 100.-
Stratos 50/1-12	-	DN 50	6/10	2095504	3 697.-
Stratos 50/1-16	-	DN 50	6/10	2150572	5 016.-
Stratos 65/1-6	-	DN 65	6/10	2136711	3 253.-
Stratos 65/1-9	-	DN 65	6/10	2095505	3 752.-

Änderungen vorbehalten - Alle Preise verstehen sich ohne Mehrwertsteuer. Es gelten unsere Allgemeinen Geschäftsbedingungen (AGB).

Bestellinformationen					PG2
Typ	Rohrverschraubung	Nennweite Flansch	Nenndruck	Art.-Nr.	Preis
			PN bar		CHF
Stratos 65/1-12	-	DN 65	6/10	2163266	4 218.-
Stratos 65/1-16	-	DN 65	6/10	2150573	5 127.-
Stratos 80/1-6	-	DN 80	6	2150574	4 391.-
Stratos 80/1-6	-	DN 80	10	2150575	4 675.-
Stratos 80/1-12	-	DN 80	6	2150576	5 600.-
Stratos 80/1-12	-	DN 80	10	2150577	5 884.-
Stratos 100/1-6	-	DN 100	6	2150578	5 078.-
Stratos 100/1-6	-	DN 100	10	2150579	5 362.-
Stratos 100/1-12	-	DN 100	6	2150580	6 767.-
Stratos 100/1-12	-	DN 100	10	2150581	7 051.-

Wilo-Stratos 25/1-4 und 30/1-4

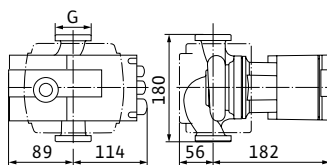
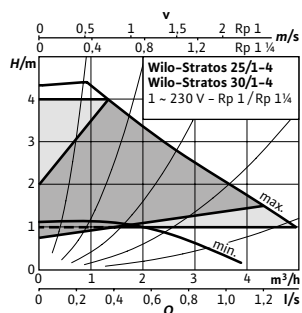

Typ	25/1-4	30/1-4
Energieeffizienzindex (EEI)	≤ 0,20	≤ 0,20
Rohrverschraubung	Rp 1	Rp 1 1/4
Gewinde	G 1 1/2	G 2
Motornennleistung P_2	30 W	30 W
Leistungsaufnahme P_1	9 - 38 W	9 - 38 W
Stromaufnahme I	0,13 - 0,35 A	0,13 - 0,35 A
Gewicht Netto ca. m	5,4 kg	5,9 kg

Wilo-Stratos 25/1-6 und 30/1-6

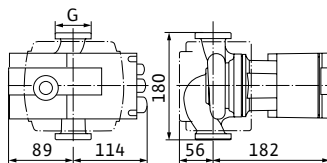
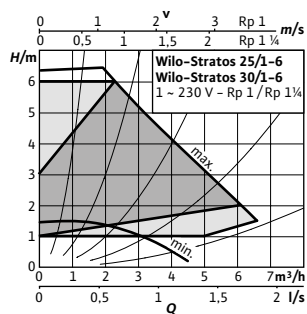

Typ	25/1-6	30/1-6
Energieeffizienzindex (EEI)	≤ 0,20	≤ 0,20
Rohrverschraubung	Rp 1	Rp 1 1/4
Gewinde	G 1 1/2	G 2
Motornennleistung P_2	65 W	65 W
Leistungsaufnahme P_1	9 - 80 W	9 - 80 W
Stromaufnahme I	0,13 - 0,70 A	0,13 - 0,70 A
Gewicht Netto ca. m	5,5 kg	5,7 kg

Wilo-Stratos 25/1-8 und 30/1-8

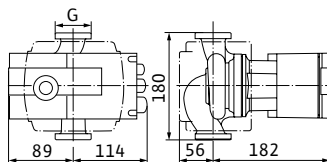
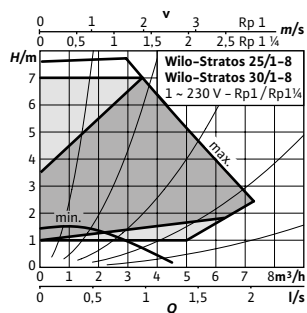

Typ	25/1-8	30/1-8
Energieeffizienzindex (EEI)	≤ 0,20	≤ 0,20
Rohrverschraubung	Rp 1	Rp 1 1/4
Gewinde	G 1 1/2	G 2
Motornennleistung P_2	100 W	100 W
Leistungsaufnahme P_1	9 - 125 W	9 - 125 W
Stromaufnahme I	0,13 - 1,10 A	0,13 - 1,10 A
Gewicht Netto ca. m	5,1 kg	5,3 kg

Wilo-Stratos 25/1-10 und 30/1-10

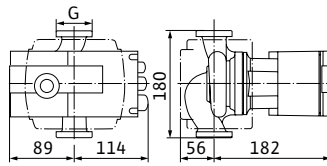
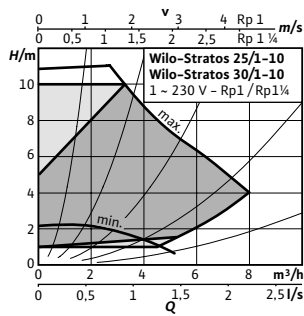

Typ	25/1-10	30/1-10
Energieeffizienzindex (EEI)	≤ 0,20	≤ 0,20
Rohrverschraubung	Rp 1	Rp 1¼
Gewinde	G 1½	G 2
Motornennleistung P_2	140 W	140 W
Leistungsaufnahme P_1	9 - 190 W	9 - 190 W
Stromaufnahme I	0,13 - 1,30 A	0,13 - 1,30 A
Gewicht Netto ca. m	5,5 kg	5,4 kg

Wilo-Stratos 25/1-12 und 30/1-12

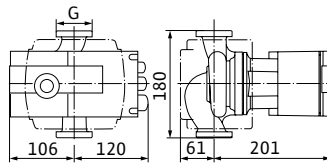
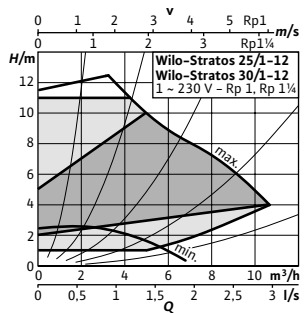

Typ	25/1-12	30/1-12
Energieeffizienzindex (EEI)	≤ 0,20	≤ 0,20
Rohrverschraubung	Rp 1	Rp 1¼
Gewinde	G 1½	G 2
Motornennleistung P_2	200 W	200 W
Leistungsaufnahme P_1	12 - 300 W	12 - 300 W
Stromaufnahme I	0,22 - 1,32 A	0,22 - 1,32 A
Gewicht Netto ca. m	7 kg	7 kg

Wilo-Stratos 32/1-10

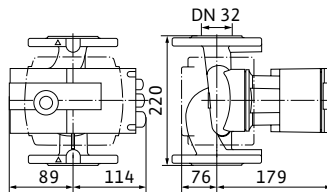
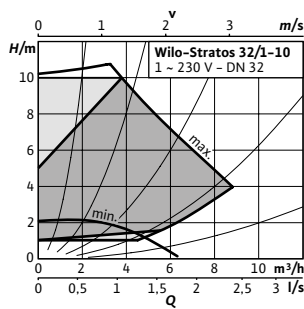

Typ	32/1-10
Energieeffizienzindex (EEI)	≤ 0,20
Nennweite Flansch	DN 32
Nenndruck PN	6/10 bar
Motornennleistung P_2	140 W
Leistungsaufnahme P_1	9 - 190 W
Stromaufnahme I	0,13 - 1,30 A
Gewicht Netto ca. m	9,1 kg

Wilo-Stratos 32/1-12

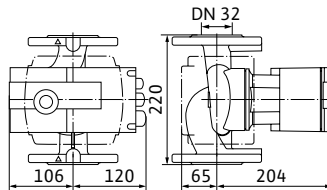
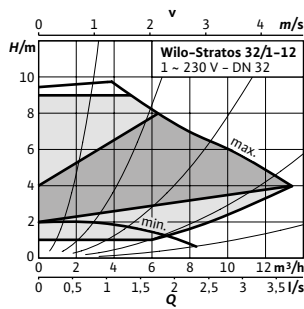

Typ	32/1-12
Energieeffizienzindex (EEI)	≤ 0,20
Nennweite Flansch	DN 32
Nenndruck PN	6/10 bar
Motornennleistung P_2	200 W
Leistungsaufnahme P_1	12 - 310 W
Stromaufnahme I	0,22 - 1,37 A
Gewicht Netto ca. m	10,4 kg

Heizung, Klima, Kälte

Wilo-Stratos 40/1-4

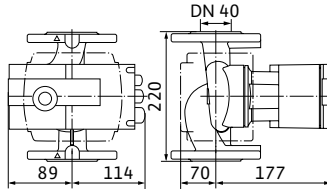
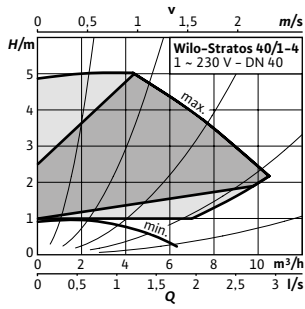

Typ	40/1-4
Energieeffizienzindex (EEI)	≤ 0,20
Nennweite Flansch	DN 40
Nenndruck PN	6/10 bar
Motornennleistung P_2	100 W
Leistungsaufnahme P_1	9 - 125 W
Stromaufnahme I	0,13 - 1,10 A
Gewicht Netto ca. m	9,9 kg

Wilo-Stratos 40/1-8

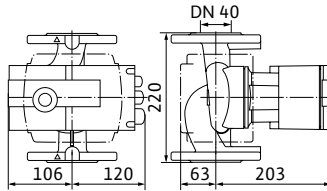
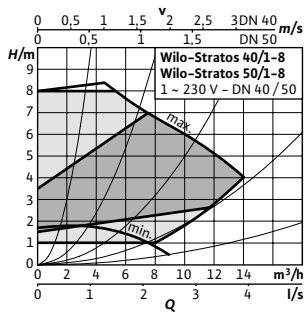

Typ	40/1-8
Energieeffizienzindex (EEI)	≤ 0,20
Nennweite Flansch	DN 40
Nenndruck PN	6/10 bar
Motornennleistung P_2	200 W
Leistungsaufnahme P_1	12 - 300 W
Stromaufnahme I	0,22 - 1,32 A
Gewicht Netto ca. m	10,5 kg

Wilo-Stratos 40/1-10

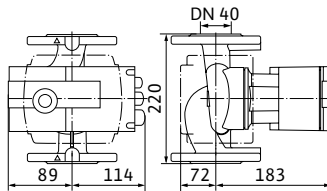
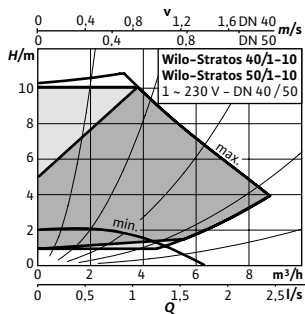

Typ	40/1-10
Energieeffizienzindex (EEI)	≤ 0,20
Nennweite Flansch	DN 40
Nenndruck PN	6/10 bar
Motornennleistung P_2	140 W
Leistungsaufnahme P_1	9 - 190 W
Stromaufnahme I	0,13 - 1,30 A
Gewicht Netto ca. m	9,3 kg

Wilo-Stratos 40/1-12

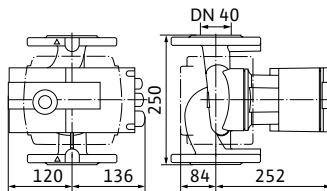
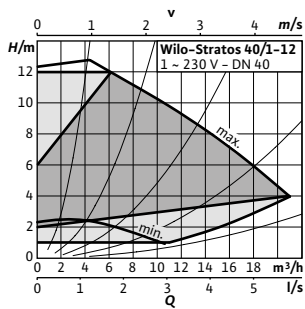

Typ	40/1-12
Energieeffizienzindex (EEI)	≤ 0,20
Nennweite Flansch	DN 40
Nenndruck PN	6/10 bar
Motornennleistung P_2	450 W
Leistungsaufnahme P_1	25 - 550 W
Stromaufnahme I	0,20 - 2,40 A
Gewicht Netto ca. m	15,5 kg

Wilo-Stratos 40/1-16

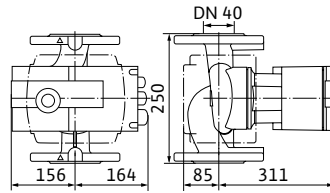
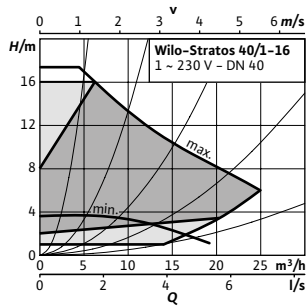

Typ	40/1-16
Energieeffizienzindex (EEI)	≤ 0,20
Nennweite Flansch	DN 40
Nenndruck PN	6/10 bar
Motornennleistung P_2	650 W
Leistungsaufnahme P_1	35 - 800 W
Stromaufnahme I	0,30 - 3,50 A
Gewicht Netto ca. <i>m</i>	23,5 kg

Wilo-Stratos 50/1-6

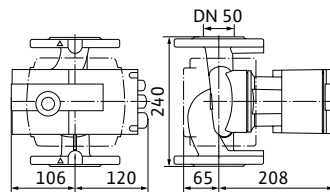
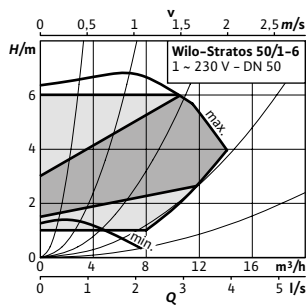

Typ	50/1-6
Energieeffizienzindex (EEI)	≤ 0,20
Nennweite Flansch	DN 50
Nenndruck PN	6/10 bar
Motornennleistung P_2	200 W
Leistungsaufnahme P_1	12 - 310 W
Stromaufnahme I	0,22 - 1,37 A
Gewicht Netto ca. <i>m</i>	12,1 kg

Wilo-Stratos 50/1-8

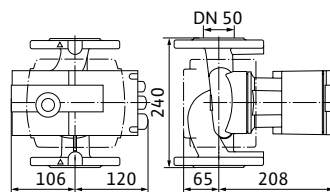
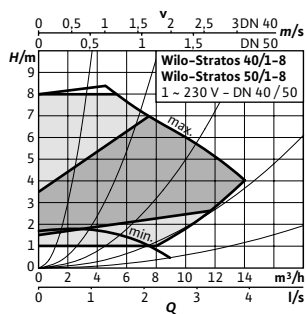

Typ	50/1-8
Energieeffizienzindex (EEI)	≤ 0,20
Nennweite Flansch	DN 50
Nenndruck PN	6/10 bar
Motornennleistung P_2	200 W
Leistungsaufnahme P_1	12 - 300 W
Stromaufnahme I	0,22 - 1,32 A
Gewicht Netto ca. <i>m</i>	12,1 kg

Wilo-Stratos 50/1-9

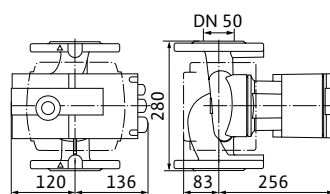
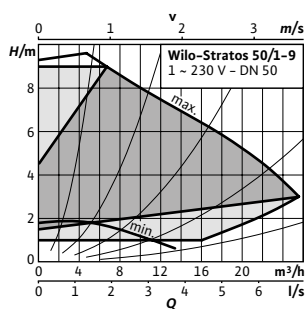

Typ	50/1-9
Energieeffizienzindex (EEI)	≤ 0,20
Nennweite Flansch	DN 50
Nenndruck PN	6/10 bar
Motornennleistung P_2	400 W
Leistungsaufnahme P_1	25 - 490 W
Stromaufnahme I	0,20 - 2,15 A
Gewicht Netto ca. <i>m</i>	17,6 kg

Wilco-Stratos 50/1-10

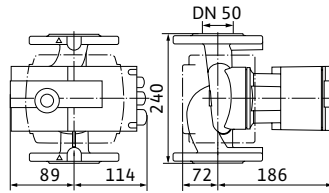
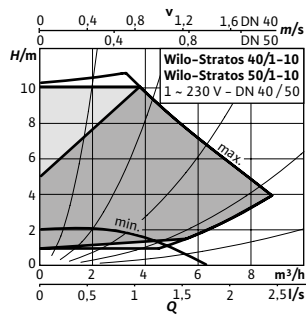

Typ	50/1-10
Energieeffizienzindex (EEI)	≤ 0,20
Nennweite Flansch	DN 50
Nenndruck PN	6/10 bar
Motornennleistung P ₂	140 W
Leistungsaufnahme P ₁	9 - 190 W
Stromaufnahme I	0,13 - 1,30 A
Gewicht Netto ca. m	10,8 kg

Wilco-Stratos 50/1-12

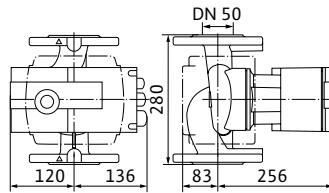
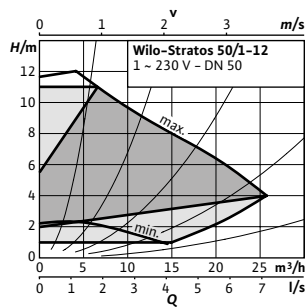

Typ	50/1-12
Energieeffizienzindex (EEI)	≤ 0,20
Nennweite Flansch	DN 50
Nenndruck PN	6/10 bar
Motornennleistung P ₂	500 W
Leistungsaufnahme P ₁	25 - 590 W
Stromaufnahme I	0,20 - 2,60 A
Gewicht Netto ca. m	17,6 kg

Wilco-Stratos 50/1-16

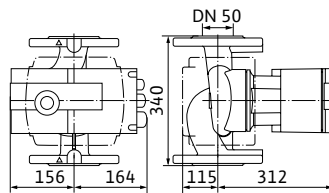
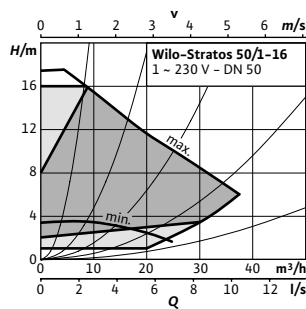

Typ	50/1-16
Energieeffizienzindex (EEI)	≤ 0,20
Nennweite Flansch	DN 50
Nenndruck PN	6/10 bar
Motornennleistung P ₂	1050 W
Leistungsaufnahme P ₁	40 - 1250 W
Stromaufnahme I	0,30 - 5,50 A
Gewicht Netto ca. m	26,5 kg

Wilco-Stratos 65/1-6

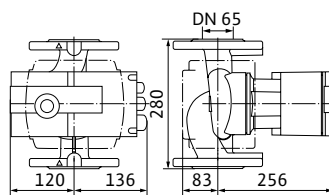
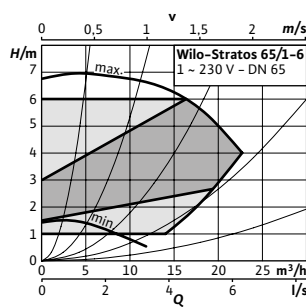

Typ	65/1-6
Energieeffizienzindex (EEI)	≤ 0,20
Nennweite Flansch	DN 65
Nenndruck PN	6/10 bar
Motornennleistung P ₂	400 W
Leistungsaufnahme P ₁	25 - 490 W
Stromaufnahme I	0,20 - 2,15 A
Gewicht Netto ca. m	19,5 kg

Wilo-Stratos 65/1-9

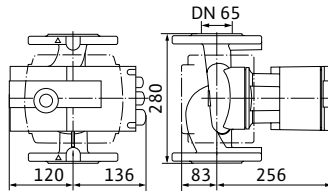
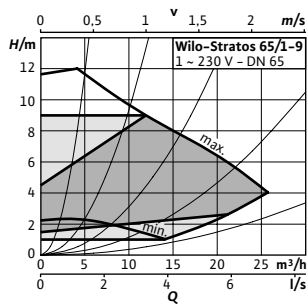

Typ	65/1-9
Energieeffizienzindex (EEI)	≤ 0,20
Nennweite Flansch	DN 65
Nenndruck PN	6/10 bar
Motornennleistung P_2	500 W
Leistungsaufnahme P_1	25 - 590 W
Stromaufnahme I	0,20 - 2,60 A
Gewicht Netto ca. m	19,5 kg

Wilo-Stratos 65/1-12

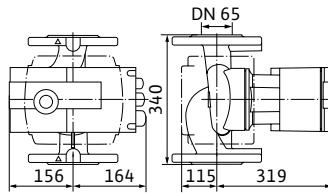
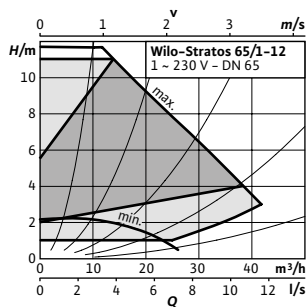

Typ	65/1-12
Energieeffizienzindex (EEI)	≤ 0,20
Nennweite Flansch	DN 65
Nenndruck PN	6/10 bar
Motornennleistung P_2	650 W
Leistungsaufnahme P_1	38 - 800 W
Stromaufnahme I	0,30 - 3,50 A
Gewicht Netto ca. m	31 kg

Wilo-Stratos 65/1-16

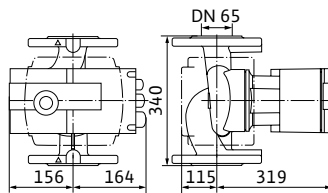
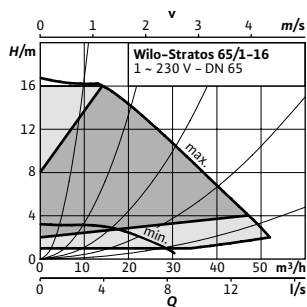

Typ	65/1-16
Energieeffizienzindex (EEI)	≤ 0,20
Nennweite Flansch	DN 65
Nenndruck PN	6/10 bar
Motornennleistung P_2	1200 W
Leistungsaufnahme P_1	40 - 1450 W
Stromaufnahme I	0,30 - 6,40 A
Gewicht Netto ca. m	29 kg

Wilo-Stratos 80/1-6

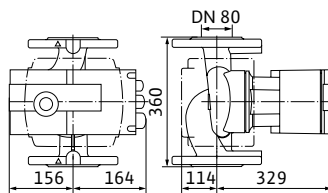
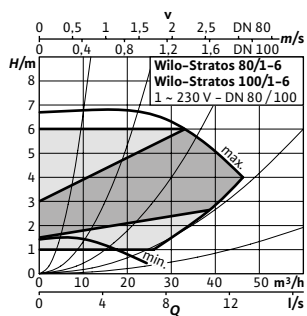

Typ	80/1-6	80/1-6
Energieeffizienzindex (EEI)	≤ 0,20	≤ 0,20
Nennweite Flansch	DN 80	DN 80
Nenndruck PN	6 bar	10 bar
Motornennleistung P_2	850 W	850 W
Leistungsaufnahme P_1	40 - 990 W	40 - 990 W
Stromaufnahme I	0,30 - 4,40 A	0,30 - 4,40 A
Gewicht Netto ca. m	35 kg	35 kg

Wilo-Stratos 80/1-12

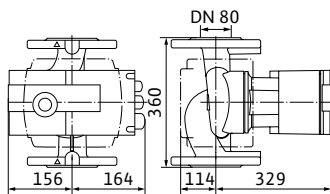
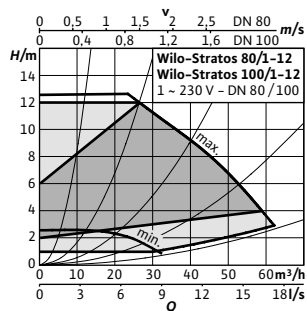

Typ	80/1-12	80/1-12
Energieeffizienzindex (EEI)	≤ 0,20	≤ 0,20
Nennweite Flansch	DN 80	DN 80
Nenndruck PN	6 bar	10 bar
Motornennleistung P ₂	1300 W	1300 W
Leistungsaufnahme P ₁	40 - 1550 W	40 - 1550 W
Stromaufnahme I	0,30 - 6,80 A	0,30 - 6,80 A
Gewicht Netto ca. m	35 kg	35 kg

Wilo-Stratos 100/1-6

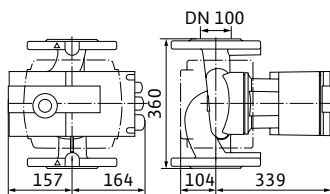
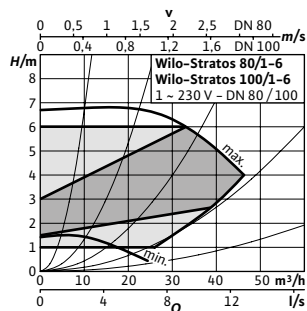

Typ	100/1-6	100/1-6
Energieeffizienzindex (EEI)	≤ 0,20	≤ 0,20
Nennweite Flansch	DN 100	DN 100
Nenndruck PN	6 bar	10 bar
Motornennleistung P ₂	850 W	850 W
Leistungsaufnahme P ₁	40 - 990 W	40 - 990 W
Stromaufnahme I	0,30 - 4,40 A	0,30 - 4,40 A
Gewicht Netto ca. m	38 kg	38 kg

Wilo-Stratos 100/1-12

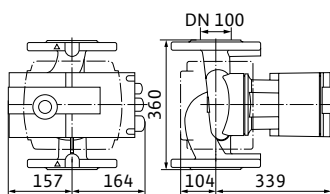
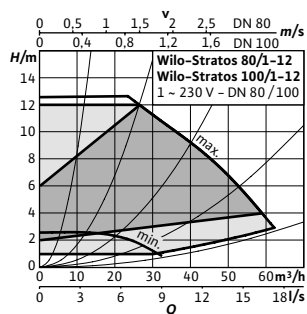

Typ	100/1-12	100/1-12
Energieeffizienzindex (EEI)	≤ 0,20	≤ 0,20
Nennweite Flansch	DN 100	DN 100
Nenndruck PN	6 bar	10 bar
Motornennleistung P ₂	1300 W	1300 W
Leistungsaufnahme P ₁	40 - 1550 W	40 - 1550 W
Stromaufnahme I	0,30 - 6,80 A	0,30 - 6,80 A
Gewicht Netto ca. m	38 kg	38 kg

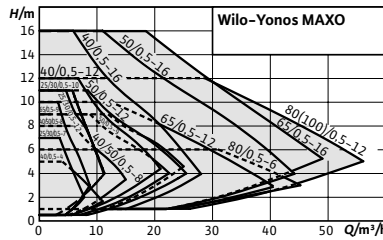

Zubehör	Seite
Verschraubungen	143
Ausgleichsstücke	146
Wärmedämmschalen	151



Wilo-Yonos MAXO



Bauart

Nassläufer-Umwälzpumpe mit Verschraubungs- oder Flanschanschluss, EC-Motor mit automatischer Leistungsanpassung.

Einsatz

Warmwasserheizungen aller Systeme, Klimaanlage, geschlossene Kühlkreisläufe, industrielle Umwälzanlagen.

Typenschlüssel

Beispiel: **Wilo-Yonos MAXO 30/0,5-12**

Yonos MAXO Hocheffizienzpumpe (Verschraubungs- oder Flanshpumpe), elektronisch geregelt

30/ Anschlussnennweite
0,5-12 Nennförderhöhenbereich [m]

Besonderheiten/Produktvorteile

- LED-Anzeige bietet volle Transparenz über Sollförderhöhe, Drehzahlstufe oder mögliche Fehler
- Einfache Einstellung über drei Drehzahlstufen beim Austausch einer unregelmässigen Standardpumpe
- Vereinfachter elektrischer Anschluss durch Wilo-Stecker
- Sicherung der Anlagenverfügbarkeit durch Sammelstörmeldung
- Kompakte Bauform und bewährte einfache Bedienung

Lieferumfang

- Pumpe
- Inkl. Dichtungen bei Gewindeanschluss
- Inkl. Unterlegscheiben für Flanschschrauben (bei Anschlussnennweiten DN 40 - DN 65)
- Inkl. Einbau- und Betriebsanleitung

Technische Daten

Zulässige Fördermedien (andere Medien auf Anfrage)

Heizungswasser (gemäss SWKI BT102-01)	•
Wasser-Glykol-Gemische (max. 1:1; ab 20 % Beimischung sind die Förderdaten zu überprüfen)	•

Zulässiger Einsatzbereich

Temperaturbereich bei max. Umgebungstemperatur +40 °C	-20...+110 °C
---	---------------

Elektroanschluss

Netzanschluss	1-230 V, 50/60 Hz
---------------	-------------------

• = zulässig, - = nicht zulässig

Technische Daten

Motor/Elektronik

Energieeffizienzindex (EEI)	≤ 0,20
Motorschutz	integriert
Elektromagnetische Verträglichkeit	EN 61800-3
Störaussendung	EN 61800-3; 2004+A1;2012 / Wohnbereich (C1)

• = zulässig, - = nicht zulässig

Technische Daten

Störfestigkeit

EN 61800-3;
2004+A1;2012 /
Industriebereich
(C2)

• = zulässig, - = nicht zulässig

Technische Daten

Drehzahlregelung

Frequenzumrichter

Schutzart

IP X4D

Isolationsklasse

F

• = zulässig, - = nicht zulässig

Klemmenplan

Standard: 1~230 V, 50/60 Hz

Option: 3~230 V, 50/60 Hz

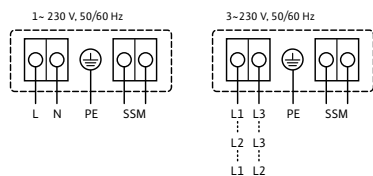

SSM: Sammelstörmeldung
(Öffner nach VDI 3814, Belastbarkeit 1 A, 250 V ~)
Funktion siehe Kapitel „Planungshinweise“

Bestellinformationen

Typ	Rohrverschraubung	Nennweite Flansch	Nenndruck	Art.-Nr.	Preis
			PN bar		CHF
Yonos MAXO 25/0,5-7	Rp 1	-	10	2120639	1 087.-
Yonos MAXO 25/0,5-10	Rp 1	-	10	2120640	1 190.-
Yonos MAXO 25/0,5-12	Rp 1	-	10	2120641	1 547.-
Yonos MAXO 30/0,5-7	Rp 1¼	-	10	2120642	1 222.-
Yonos MAXO 30/0,5-10	Rp 1¼	-	10	2120643	1 286.-
Yonos MAXO 30/0,5-12	Rp 1¼	-	10	2120644	1 665.-
Yonos MAXO 40/0,5-4	-	DN 40	6/10	2120645	1 369.-
Yonos MAXO 40/0,5-8	-	DN 40	6/10	2120646	1 951.-
Yonos MAXO 40/0,5-12	-	DN 40	6/10	2120647	2 309.-
Yonos MAXO 40/0,5-16	-	DN 40	6/10	2120648	3 173.-
Yonos MAXO 50/0,5-8	-	DN 50	6/10	2120649	2 527.-
Yonos MAXO 50/0,5-9	-	DN 50	6/10	2120650	2 854.-
Yonos MAXO 50/0,5-12	-	DN 50	6/10	2120651	3 046.-
Yonos MAXO 50/0,5-16	-	DN 50	6/10	2120652	3 910.-
Yonos MAXO 65/0,5-9	-	DN 65	6/10	2120653	3 091.-
Yonos MAXO 65/0,5-12	-	DN 65	6/10	2120654	3 475.-
Yonos MAXO 65/0,5-16	-	DN 65	6/10	2120655	4 223.-
Yonos MAXO 80/0,5-6	-	DN 80	6	2120656	3 618.-
Yonos MAXO 80/0,5-6	-	DN 80	10	2120657	3 585.-
Yonos MAXO 80/0,5-12	-	DN 80	6	2120658	4 613.-
Yonos MAXO 80/0,5-12	-	DN 80	10	2120659	4 847.-
Yonos MAXO 100/0,5-12	-	DN 100	6	2120660	5 574.-
Yonos MAXO 100/0,5-12	-	DN 100	10	2120661	5 808.-

Wilo-Yonos MAXO 25/0,5-7 und 30/0,5-7

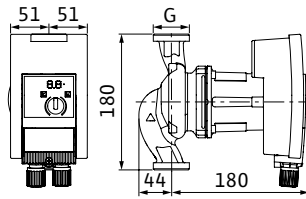
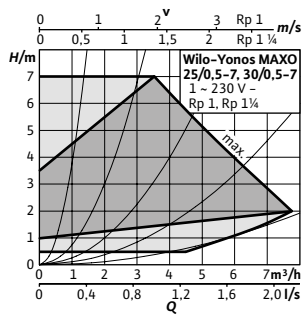

Typ	25/0,5-7	30/0,5-7
Energieeffizienzindex (EEI)	≤ 0,20	≤ 0,20
Rohrverschraubung	Rp 1	Rp 1 1/4
Gewinde	G 1 1/2	G 2
Motornennleistung P_2	90 W	90 W
Leistungsaufnahme P_1	5 - 120 W	5 - 120 W
Stromaufnahme I	0,08 - 1 A	0,08 - 1 A
Gewicht Netto ca. m	4,5 kg	4,6 kg

Wilo-Yonos MAXO 25/0,5-10 und 30/0,5-10

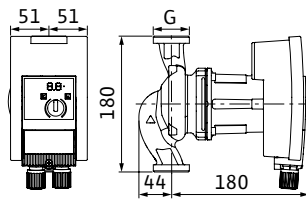
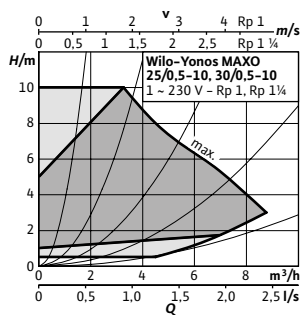

Typ	25/0,5-10	30/0,5-10
Energieeffizienzindex (EEI)	≤ 0,20	≤ 0,20
Rohrverschraubung	Rp 1	Rp 1 1/4
Gewinde	G 1 1/2	G 2
Motornennleistung P_2	140 W	140 W
Leistungsaufnahme P_1	5 - 190 W	5 - 190 W
Stromaufnahme I	0,08 - 1,3 A	0,08 - 1,3 A
Gewicht Netto ca. m	4,5 kg	4,6 kg

Wilo-Yonos MAXO 25/0,5-12 und 30/0,5-12

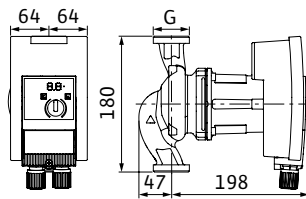
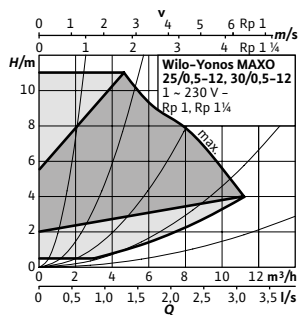

Typ	25/0,5-12	30/0,5-12
Energieeffizienzindex (EEI)	≤ 0,20	≤ 0,20
Rohrverschraubung	Rp 1	Rp 1 1/4
Gewinde	G 1 1/2	G 2
Motornennleistung P_2	200 W	200 W
Leistungsaufnahme P_1	10 - 305 W	10 - 305 W
Stromaufnahme I	0,15 - 1,33 A	0,15 - 1,33 A
Gewicht Netto ca. m	5,3 kg	5,4 kg

Wilo-Yonos MAXO 40/0,5-4

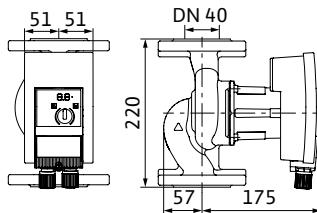
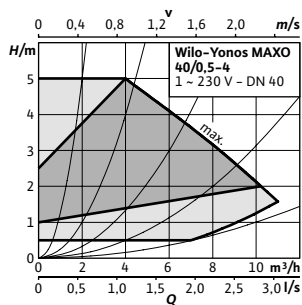

Typ	40/0,5-4
Energieeffizienzindex (EEI)	≤ 0,20
Nennweite Flansch	DN 40
Nenndruck P_N	6/10 bar
Motornennleistung P_2	90 W
Leistungsaufnahme P_1	7 - 120 W
Stromaufnahme I	0,09 - 1 A
Gewicht Netto ca. m	8,6 kg

Heizung, Klima, Kälte

Wilo-Yonos MAXO 40/0,5-8

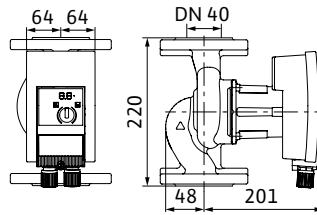
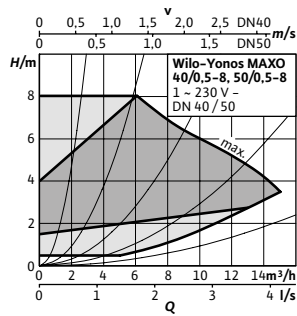

Typ	40/0,5-8
Energieeffizienzindex (EEI)	≤ 0,20
Nennweite Flansch	DN 40
Nenndruck PN	6/10 bar
Motornennleistung P ₂	200 W
Leistungsaufnahme P ₁	10 - 305 W
Stromaufnahme I	0,15 - 1,33 A
Gewicht Netto ca. m	9,2 kg

Wilo-Yonos MAXO 40/0,5-12

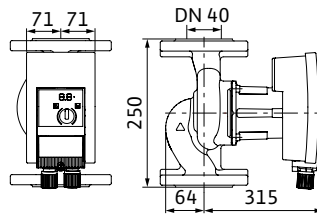
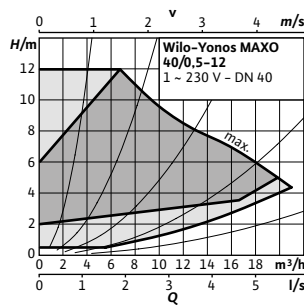

Typ	40/0,5-12
Energieeffizienzindex (EEI)	≤ 0,20
Nennweite Flansch	DN 40
Nenndruck PN	6/10 bar
Motornennleistung P ₂	450 W
Leistungsaufnahme P ₁	15 - 550 W
Stromaufnahme I	0,17 - 2,4 A
Gewicht Netto ca. m	13 kg

Wilo-Yonos MAXO 40/0,5-16

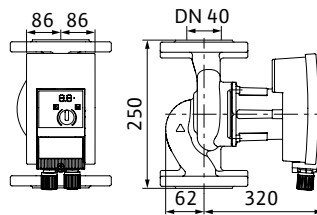
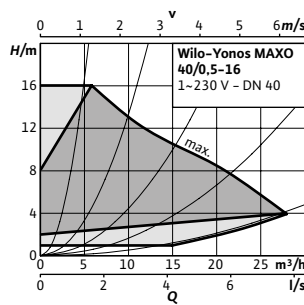

Typ	40/0,5-16
Energieeffizienzindex (EEI)	≤ 0,20
Nennweite Flansch	DN 40
Nenndruck PN	6/10 bar
Motornennleistung P ₂	650 W
Leistungsaufnahme P ₁	30 - 800 W
Stromaufnahme I	0,27 - 3,5 A
Gewicht Netto ca. m	21 kg

Wilo-Yonos MAXO 50/0,5-8

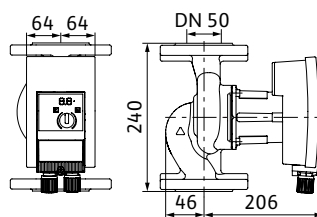
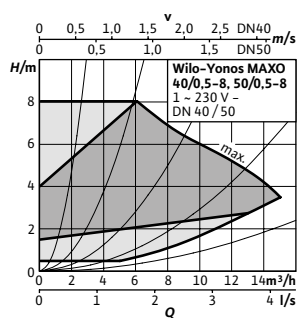

Typ	50/0,5-8
Energieeffizienzindex (EEI)	≤ 0,20
Nennweite Flansch	DN 50
Nenndruck PN	6/10 bar
Motornennleistung P ₂	200 W
Leistungsaufnahme P ₁	10 - 305 W
Stromaufnahme I	0,15 - 1,33 A
Gewicht Netto ca. m	10,5 kg

Wilo-Yonos MAXO 50/0,5-9

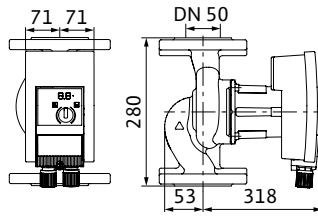
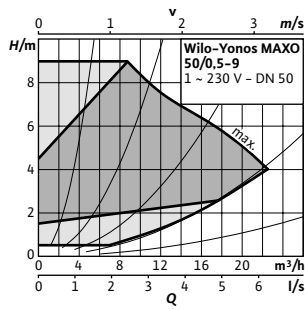

Typ	50/0,5-9
Energieeffizienzindex (EEI)	≤ 0,20
Nennweite Flansch	DN 50
Nenndruck <i>PN</i>	6/10 bar
Motornennleistung P_2	400 W
Leistungsaufnahme P_1	15 - 490 W
Stromaufnahme <i>I</i>	0,17 - 2,15 A
Gewicht Netto ca. <i>m</i>	14,2 kg

Wilo-Yonos MAXO 50/0,5-12

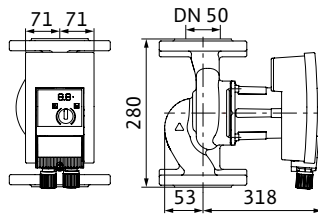
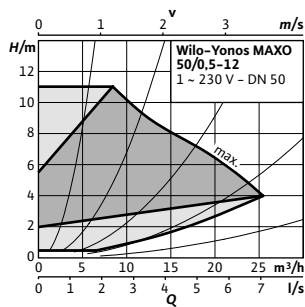

Typ	50/0,5-12
Energieeffizienzindex (EEI)	≤ 0,20
Nennweite Flansch	DN 50
Nenndruck <i>PN</i>	6/10 bar
Motornennleistung P_2	500 W
Leistungsaufnahme P_1	15 - 600 W
Stromaufnahme <i>I</i>	0,17 - 2,65 A
Gewicht Netto ca. <i>m</i>	14,2 kg

Wilo-Yonos MAXO 50/0,5-16

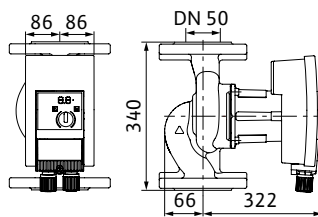
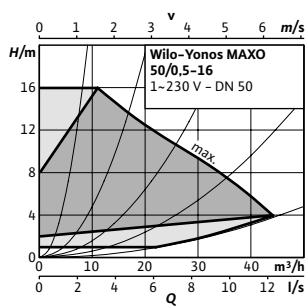

Typ	50/0,5-16
Energieeffizienzindex (EEI)	≤ 0,20
Nennweite Flansch	DN 50
Nenndruck <i>PN</i>	6/10 bar
Motornennleistung P_2	1050 W
Leistungsaufnahme P_1	40 - 1250 W
Stromaufnahme <i>I</i>	0,3 - 5,5 A
Gewicht Netto ca. <i>m</i>	28,5 kg

Wilo-Yonos MAXO 65/0,5-9

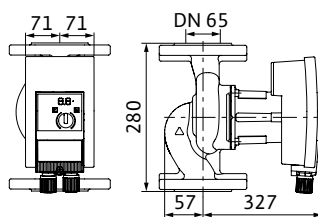
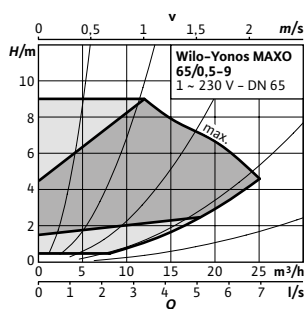

Typ	65/0,5-9
Energieeffizienzindex (EEI)	≤ 0,20
Nennweite Flansch	DN 65
Nenndruck <i>PN</i>	6/10 bar
Motornennleistung P_2	500 W
Leistungsaufnahme P_1	15 - 600 W
Stromaufnahme <i>I</i>	0,17 - 2,65 A
Gewicht Netto ca. <i>m</i>	16,1 kg

Wilo-Yonos MAXO 65/0,5-12

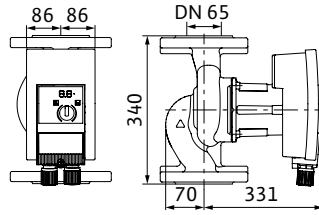
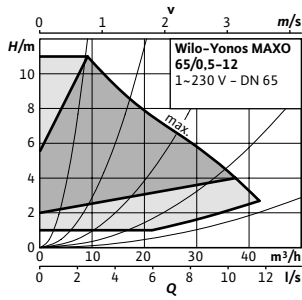

Typ	65/0,5-12
Energieeffizienzindex (EEI)	≤ 0,20
Nennweite Flansch	DN 65
Nenndruck P_N	6/10 bar
Motornennleistung P_2	650 W
Leistungsaufnahme P_1	40 - 800 W
Stromaufnahme I	0,3 - 3,5 A
Gewicht Netto ca. m	29,3 kg

Wilo-Yonos MAXO 65/0,5-16

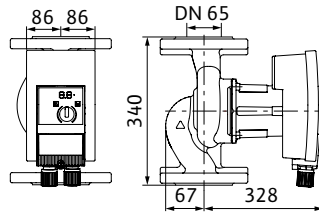
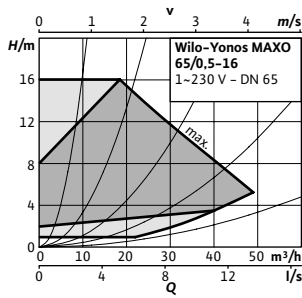

Typ	65/0,5-16
Energieeffizienzindex (EEI)	≤ 0,20
Nennweite Flansch	DN 65
Nenndruck P_N	6/10 bar
Motornennleistung P_2	1200 W
Leistungsaufnahme P_1	40 - 1450 W
Stromaufnahme I	0,3 - 6,4 A
Gewicht Netto ca. m	31 kg

Wilo-Yonos MAXO 80/0,5-6

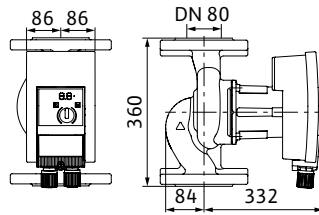
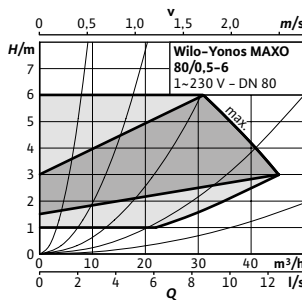

Typ	80/0,5-6	80/0,5-6
Energieeffizienzindex (EEI)	≤ 0,20	≤ 0,20
Nennweite Flansch	DN 80	DN 80
Nenndruck P_N	6 bar	10 bar
Motornennleistung P_2	650 W	650 W
Leistungsaufnahme P_1	40 - 800 W	40 - 800 W
Stromaufnahme I	0,3 - 3,5 A	0,3 - 3,5 A
Gewicht Netto ca. m	29 kg	32,5 kg

Wilo-Yonos MAXO 80/0,5-12

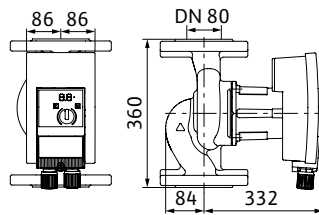
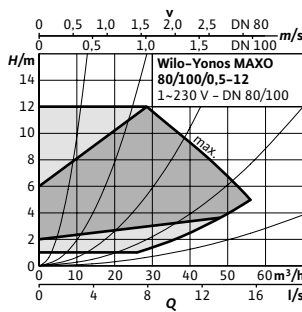

Typ	80/0,5-12	80/0,5-12
Energieeffizienzindex (EEI)	≤ 0,20	≤ 0,20
Nennweite Flansch	DN 80	DN 80
Nenndruck P_N	6 bar	10 bar
Motornennleistung P_2	1300 W	1300 W
Leistungsaufnahme P_1	40 - 1550 W	40 - 1550 W
Stromaufnahme I	0,3 - 6,8 A	0,3 - 6,8 A
Gewicht Netto ca. m	30,4 kg	30,4 kg

Wilo-Yonos MAXO 100/0,5-12

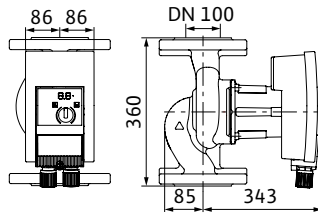
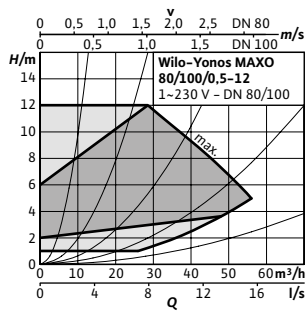

Typ	100/0,5-12	100/0,5-12
Energieeffizienzindex (EEI)	≤ 0,20	≤ 0,20
Nennweite Flansch	DN 100	DN 100
Nenndruck P_N	6 bar	10 bar
Motornennleistung P_2	1300 W	1300 W
Leistungsaufnahme P_1	40 - 1550 W	40 - 1550 W
Stromaufnahme I	0,3 - 6,8 A	0,3 - 6,8 A
Gewicht Netto ca. m	31 kg	31 kg

Baureihenübersicht

Baureihe

Wilo-Stratos-D

Wilo-Yonos MAXO-D

Produktfoto



Gesamtkennfeld

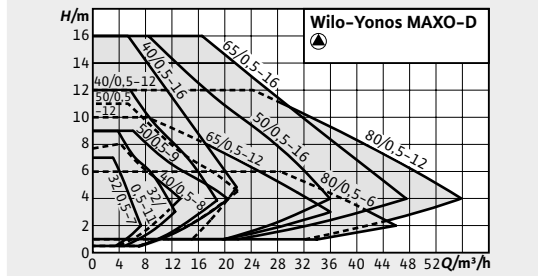
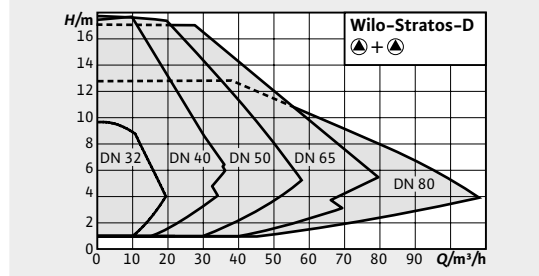

Einsatz

Warmwasserheizungen aller Systeme, Klimaanlage, geschlossene Kühlkreisläufe, industrielle Umwälzanlagen

Warmwasserheizungen aller Systeme, Klimaanlage, geschlossene Kühlkreisläufe, industrielle Umwälzanlagen.

Bauart

Nassläufer-Umwälzdoppelpumpe mit Flanschanschluss, EC-Motor mit automatischer Leistungsanpassung

Nassläufer-Umwälzpumpe mit Flanschanschluss, EC-Motor mit automatischer Leistungsanpassung.

Q_{max}

109 m³/h

22 m³/h

H_{max}

16 m

12 m

Besonderheiten/
Produktvorteile

- Energieeinsparung durch höhere Systemeffizienz mit der Q-Limit-Funktion (Förderstrombegrenzung)
- Verbesserter Energieeffizienzindex EEI ≤ 0,23 bei allen Doppelpumpen
- Optimiertes Display zur besseren Ablesbarkeit und Bedienung
- Platzsparende Montage durch kompakte Bauform und lageunabhängiges LC-Display
- Modulares Konzept zur Anbindung aller gängigen Bussysteme (z. B. Modbus, BACnet, CAN, LON, PLR)
- Doppelpumpen-Management durch nachrüstbare IF-Module
- Bewährte Qualität und Zuverlässigkeit

- LED-Anzeige bietet volle Transparenz über Sollförderhöhe, Drehzahlstufe oder mögliche Fehler
- Einfache Einstellung über drei Drehzahlstufen beim Austausch einer unregulierten Standardpumpe
- Vereinfachter elektrischer Anschluss durch Wilo-Stecker
- Sicherung der Anlagenverfügbarkeit durch Sammelstörungsmeldung
- Kompakte Bauform und bewährte einfache Bedienung

Weitere
Informationen

Online-Katalog unter www.wilo.ch

Online-Katalog unter www.wilo.ch

Trockenläuferpumpen

Wilo-Hocheffizienzpumpen sind ErP-konform. Für jede Anforderung haben wir das passende Modell. Die Wilo-Stratos GIGA beispielsweise lässt sich per IF-Modul einfach in jede Systemwelt integrieren – auch im Nachhinein.

Das erleichtert Ihnen die Planung, spart Zeit und Geld. Ein gutes Argument, auch für Ihre Kunden.



Stratos GIGA

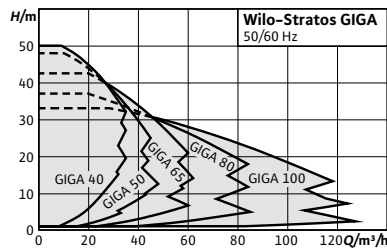

Zubehör	Seite
IR-Monitor, IR-Stick	164
Konsolen für Fundamentaufbau	156
IF-Module	159



Wilo-Stratos GIGA



Bauart

Hocheffizienz-Inlinepumpe mit EC-Motor und elektronischer Leistungsanpassung in Trockenläufer-Bauart. Ausführung als einstufige Niederdruck-Kreiselpumpe mit Flanschanschluss und Gleitringdichtung.

Einsatz

Förderung von Heizungswasser, Kaltwasser und Wasser-Glykol-Gemischen ohne abrasive Stoffe in Heizungs-, Kaltwasser- und Kühlsystemen.

Typenschlüssel

Beispiel	Wilo-Stratos GIGA 40/1-51/4,5
Stratos	Hocheffizienzpumpe
GIGA	Inline-Einzelpumpe
40	Flanschennweite DN
1-51	Nennförderhöhenbereich in [m]
4,5	Orientierungswert der Motornennleistung P ₂ in kW

Lieferumfang

- Pumpe
- Einbau- und Betriebsanleitung

Besonderheiten/Produktvorteile

- Innovative Hocheffizienzpumpe für höchste Gesamtwirkungsgrade basierend auf einem neuen Wilo-Trockenläuferdesign
- Hocheffizienter EC-Motor der Effizienzklasse IE5 gemäss IEC 60034-30-2
- Hocheffiziente, optimal an die EC-Motortechnologie angepasste Hydraulik mit optimierten Wirkungsgraden, Mindesteffizienzindex (MEI) ≥ 0,7
- Regelbereich bis zu dreimal grösser als bei herkömmlichen elektronisch geregelten Pumpen
- Optionale Schnittstellen zur Buskommunikation durch einsteckbare IF-Module

Optionen

- Variante ...-R1 ohne Differenzdruckgeber
- Variante ...-S1 mit Sondergleitringdichtungen (gegen Mehrpreis)

Allgemeine Hinweise - ErP-(Ökodesign-)Richtlinie

Der Mindesteffizienzindex MEI der Pumpenbaureihe ist ≥ 0,7.

Technische Daten	
Mindesteffizienzindex (MEI)	≥ 0,7
Zulässige Fördermedien (andere Medien auf Anfrage)	
Heizungswasser (gemäss SWKI BT102-01)	•

• = zulässig, - = nicht zulässig

Technische Daten	
Wasser-Glykol-Gemische (bei 20-40 Vol.-% Glykol u. Medientemperatur ≤ 40 °C)	•
Kühl- und Kaltwasser	•
Wärmeträgeröl	Sonderausführung gegen Mehrpreis

• = zulässig, - = nicht zulässig

Technische Daten	
Zulässiger Einsatzbereich	
Temperaturbereich bei max. Umgebungstemperatur +40 °C	-20...+140 °C (abhängig vom Fördermedium)
Nenndruck PN	16 bar (bis +120 °C) 13 bar (bis +140 °C)
Elektroanschluss	
Netzanschluss	3~480 V ±10%, 50/60 Hz / 3~440 V ±10%, 50/60 Hz / 3~400 V ±10%, 50/60 Hz / 3~380 V ±10%, 50/60 Hz
Motor/Elektronik	
Integrierter Motorvollschutz	•

• = zulässig, - = nicht zulässig

Technische Daten	
Schutzart	IP 55
Isolationsklasse	F
Störaussendung	EN 61800-3
Störfestigkeit	EN 61800-3
Werkstoffe	
Pumpengehäuse	EN-GJL-250
Laterne	EN-GJL-250
Laufrad	PPS-GF40
Pumpenwelle	1.4122
Gleitringdichtung	AQ1EGG
Andere Gleitringdichtungen	auf Anfrage

• = zulässig, - = nicht zulässig

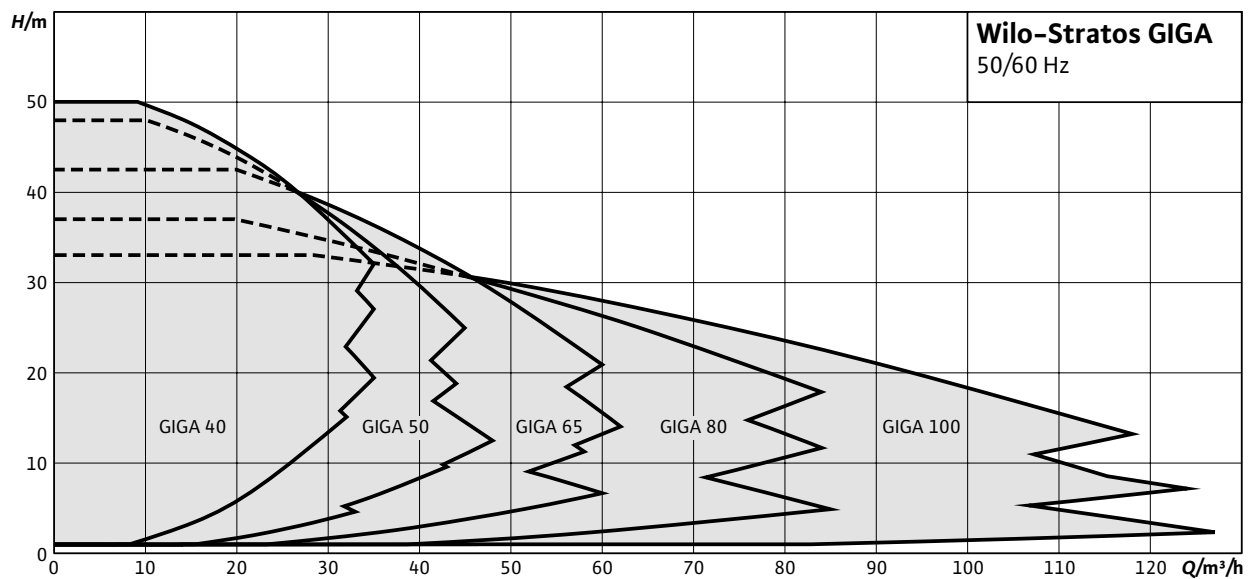

Wilo-Stratos GIGA mit Differenzdruckgeber						PG3	
Typ	Nennweite Flansch DN	Baulänge l0 mm	Motornennleistung P ₂ kW	Gewicht netto ca. m kg	Art.-Nr.	Preis CHF	GRD-Gruppe
Stratos GIGA 40/1-25/1,6	40	280	1,6	41	2170114	5 093.-	11
Stratos GIGA 40/1-32/2,2	40	280	2,2	41	2170113	5 775.-	11
Stratos GIGA 40/1-39/3,0	40	280	3	41	2170112	6 273.-	11
Stratos GIGA 40/1-45/3,8	40	280	3,8	41	2170111	6 991.-	11
Stratos GIGA 40/1-51/4,2	40	280	4,2	41	2170110	7 518.-	11
Stratos GIGA 50/1-14/0,8	50	280	0,8	42	2170118	3 984.-	11
Stratos GIGA 50/1-20/1,3	50	280	1,3	42	2170117	4 737.-	11
Stratos GIGA 50/1-26/1,9	50	280	1,9	42	2170116	5 587.-	11
Stratos GIGA 50/1-33/2,6	50	280	2,6	42	2170115	6 099.-	11
Stratos GIGA 50/1-38/2,8	50	280	2,8	42	2170121	6 281.-	11
Stratos GIGA 50/1-44/3,2	50	280	3,2	42	2170120	7 206.-	11
Stratos GIGA 50/1-50/4,2	50	280	4,2	42	2170119	7 604.-	11
Stratos GIGA 65/1-8/0,6	65	340	0,6	46	2170124	4 211.-	11
Stratos GIGA 65/1-12/1,1	65	340	1,1	46	2170123	4 946.-	11
Stratos GIGA 65/1-17/1,7	65	340	1,7	46	2170122	5 445.-	11

Änderungen vorbehalten - Alle Preise verstehen sich ohne Mehrwertsteuer. Es gelten unsere Allgemeinen Geschäftsbedingungen (AGB).

Wilo-Stratos GIGA mit Differenzdruckgeber						PG3	
Typ	Nennweite Flansch	Baulänge	Motornennleistung	Gewicht netto ca.	Art.-Nr.	Preis	GRD-Gruppe
	DN	l0 mm	P ₂ kW	m kg		CHF	
Stratos GIGA 65/1-21/2,3	65	340	2,3	45	2170126	6 113.-	11
Stratos GIGA 65/1-27/3,0	65	340	3	45	2170125	6 960.-	11
Stratos GIGA 65/1-34/3,1	65	340	3,1	45	2170129	7 071.-	11
Stratos GIGA 65/1-38/3,8	65	340	3,8	45	2170128	7 500.-	11
Stratos GIGA 65/1-42/4,8	65	340	4,8	55	2170127	7 809.-	11
Stratos GIGA 80/1-16/2,3	80	360	2,3	49	2170131	6 337.-	11
Stratos GIGA 80/1-21/3,5	80	360	3,5	49	2170130	7 210.-	11
Stratos GIGA 80/1-32/4,1	80	360	4,1	61	2170133	7 549.-	11
Stratos GIGA 80/1-37/5,3	80	360	5,3	66	2170132	7 820.-	11
Stratos GIGA 100/1-13/2,3	100	450	2,3	67	2170135	6 803.-	11
Stratos GIGA 100/1-17/3,7	100	450	3,7	67	2170134	7 560.-	11
Stratos GIGA 100/1-27/4,8	100	450	4,8	69	2170137	7 804.-	11
Stratos GIGA 100/1-33/6,0	100	450	6	74	2170136	8 430.-	11

Wilo-Stratos GIGA ohne Differenzdruckgeber auf Anfrage

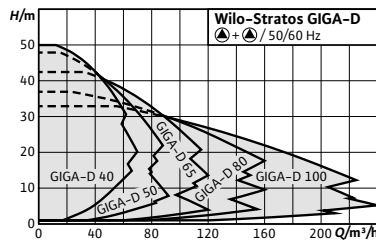
**Zubehör**

IR-Monitor, IR-Stick	Seite 164
Konsolen für Fundamentaufbau	Seite 156
IF-Module	Seite 159

IE5

HED
HIGH EFFICIENCY DRIVEErP
READY
APPLIES TO
EUROPEAN
DIRECTIVE
FOR ENERGY
RELATED
PRODUCTS

Wilo-Stratos GIGA D

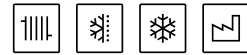
**Bauart**

Hocheffizienz-Inline-Doppelpumpe mit EC-Motor und elektronischer Leistungsanpassung in Trockenläufer-Bauart. Ausführung als einstufige Niederdruck-Kreiselpumpe mit Flanschanschluss und Gleitringdichtung.

Einsatz

Förderung von Heizungswasser, Kaltwasser und Wasser-Glykol-Gemischen ohne abrasive Stoffe in Heizungs-, Kaltwasser- und Kühlsystemen.

Typenschlüssel

Beispiel	Wilo-Stratos GIGA D 40/1-51/4,5
Stratos GIGA	Hocheffizienzpumpe
D	Inline-Doppelpumpe
40	Flanschnennweite DN
1-51	1 = kleinste einstellbare Förderhöhe [m] 51 = grösste einstellbare Förderhöhe [m]
4,5	Orientierungswert der Motornennleistung P_2 in [kW]

Lieferumfang

- Pumpe
- Einbau- und Betriebsanleitung

Besonderheiten/Produktvorteile

- Innovative Hocheffizienzdoppelpumpe für höchste Gesamtwirkungsgrade, basierend auf einem neuen Wilo-Trockenläuferdesign für wirkungsgradoptimierte Regelung bei Parallelbetrieb
- Hocheffizienter EC-Motor der Effizienzklasse IE5 gemäss IEC 60034-30-2
- Hocheffiziente Hydraulik, optimal angepasst an die EC-Motortechnologie, mit optimierten Wirkungsgraden, Mindesteffizienzindex (MEI) $\geq 0,7$
- Höchstmögliche Betriebssicherheit dank Reservepumpe
- Optionale Schnittstellen zur Buskommunikation durch einsteckbare IF-Module

Optionen

- Variante ...-R1 ohne Differenzdruckgeber
- Variante ...-S1 mit Sondergleitringdichtungen (gegen Mehrpreis)

Allgemeine Hinweise - ErP-(Ökodesign-)Richtlinie

Der Mindesteffizienzindex MEI der Pumpenbaureihe ist $\geq 0,7$.

Technische Daten	
Mindesteffizienzindex (MEI)	≥ 0,7
Zulässige Fördermedien (andere Medien auf Anfrage)	
Heizungswasser (gemäß SWKI BT102-01)	•
Wasser-Glykol-Gemische (bei 20-40 Vol.-% Glykol u. Medientemperatur ≤ 40 °C)	•
Kühl- und Kaltwasser	•
Wärmeträgeröl	Sonderausführung gegen Mehrpreis
Zulässiger Einsatzbereich	
Temperaturbereich bei max. Umgebungstemperatur +40 °C	-20...+140 °C (abhängig vom Fördermedium)
Nenndruck PN	16 bar (bis +120 °C) 13 bar (bis +140 °C)
Elektroanschluss	
Netzanschluss	3~480 V ±10%, 50/60 Hz / 3~440 V ±10%, 50/60 Hz / 3~400 V ±10%, 50/60 Hz / 3~380 V ±10%, 50/60 Hz

• = zulässig, - = nicht zulässig

Technische Daten	
Motor/Elektronik	
Integrierter Motorvollschutz	•
Schutzart	IP 55
Isolationsklasse	F
Störaussendung	EN 61800-3
Störfestigkeit	EN 61800-3
Werkstoffe	
Pumpengehäuse	EN-GJL-250
Laterne	EN-GJL-250
Laufrad	PPS-GF40
Pumpenwelle	1.4122
Gleitringdichtung	AQ1EGG
Andere Gleitringdichtungen	auf Anfrage

• = zulässig, - = nicht zulässig

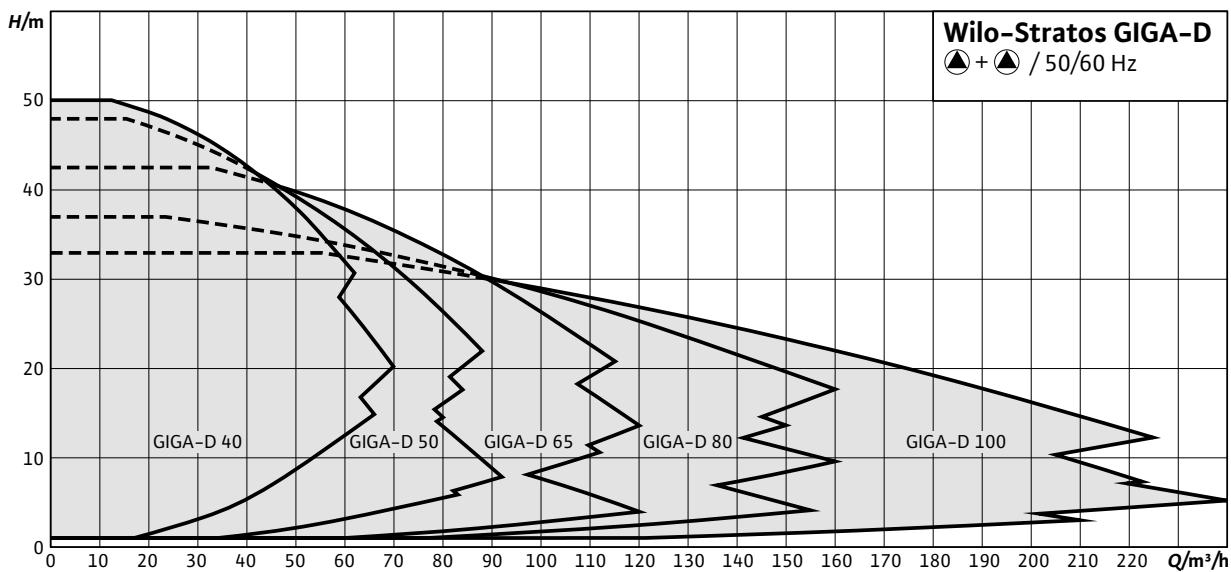

Wilo-Stratos GIGA D mit Differenzdruckgeber						PG3	
Typ	Nennweite Flansch	Baulänge	Motornenn- leistung	Gewicht netto ca.	Art.-Nr.	Preis	GRD-Gruppe
	DN	l0 mm	P ₂ kW	m kg		CHF	
Stratos GIGA D 40/1-25/1,6	40	280	1,6	81	2170226	9 881.-	11
Stratos GIGA D 40/1-32/2,2	40	280	2,2	81	2170225	11 203.-	11
Stratos GIGA D 40/1-39/3,0	40	280	3	81	2170224	12 170.-	11
Stratos GIGA D 40/1-45/3,8	40	280	3,8	84	2170223	13 563.-	11
Stratos GIGA D 40/1-51/4,2	40	280	4,2	84	2170222	14 585.-	11
Stratos GIGA-D 50/1-14/0,8	50	280	0,8	84	2170230	7 729.-	11
Stratos GIGA-D 50/1-20/1,3	50	280	1,3	84	2170229	9 189.-	11
Stratos GIGA-D 50/1-26/1,9	50	280	1,9	84	2170228	10 839.-	11
Stratos GIGA-D 50/1-33/2,6	50	280	2,6	84	2170227	11 833.-	11
Stratos GIGA-D 50/1-38/2,8	50	280	2,8	82	2170233	12 438.-	11
Stratos GIGA-D 50/1-44/3,2	50	280	3,2	85	2170232	14 268.-	11
Stratos GIGA-D 50/1-50/4,2	50	280	4,2	85	2170231	15 055.-	11
Stratos GIGA-D 65/1-8/0,6	65	340	0,6	93	2170236	8 170.-	11
Stratos GIGA-D 65/1-12/1,1	65	340	1,1	93	2170235	9 596.-	11
Stratos GIGA-D 65/1-17/1,7	65	340	1,7	93	2170234	10 564.-	11
Stratos GIGA-D 65/1-21/2,3	65	340	2,3	89	2170238	11 002.-	11
Stratos GIGA-D 65/1-27/3,0	65	340	3	89	2170237	12 529.-	11
Stratos GIGA-D 65/1-34/3,1	65	340	3,1	88	2170241	13 718.-	11
Stratos GIGA-D 65/1-38/3,8	65	340	3,8	92	2170240	14 549.-	11
Stratos GIGA-D 65/1-42/4,8	65	340	4,8	108	2170239	15 150.-	11
Stratos GIGA-D 80/1-16/2,3	80	360	2,3	98	2170243	12 040.-	11
Stratos GIGA-D 80/1-21/3,5	80	360	3,5	98	2170242	13 699.-	11
Stratos GIGA-D 80/1-32/4,1	80	360	4,1	126	2170245	14 342.-	11
Stratos GIGA-D 80/1-37/5,3	80	360	5,3	126	2170244	14 859.-	11
Stratos GIGA-D 100/1-13/2,3	100	450	2,3	133	2170247	13 197.-	11
Stratos GIGA-D 100/1-17/3,7	100	450	3,7	133	2170246	14 665.-	11
Stratos GIGA-D 100/1-27/4,8	100	450	4,8	138	2170249	15 139.-	11
Stratos GIGA-D 100/1-33/6,0	100	450	6	147	2170248	16 354.-	11

Wilo-Stratos GIGA D ohne Differenzdruckgeber auf Anfrage

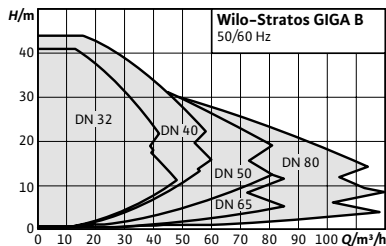

Zubehör	Seite
IR-Monitor, IR-Stick	164
Konsolen für Fundamentaufbau	156
IF-Module	160

Baureihen-
erweiterung



Wilo-Stratos GIGA B



Bauart

Hocheffizienz-Blockpumpe mit EC-Motor und elektronischer Leistungsanpassung in Trockenläufer-Bauart. Ausführung als einstufige Niederdruck-Kreiselpumpe mit Flanschanschluss und Gleitringdichtung.

Einsatz

Förderung von Heizungswasser, Kaltwasser und Wasser-Glykol-Gemischen ohne abrasive Stoffe in Heizungs-, Kaltwasser- und Kühlsystemen.

Typenschlüssel

Beispiel	Wilo-Stratos GIGA B 40/1-51/4,5-R1
Stratos GIGA	Hocheffizienzpumpe
B	Blockbauweise
40	Nennweite DN des Flanschanschlusses (bei Stratos GIGA B: Druckseite) [mm]
1-51	1 = kleinste einstellbare Förderhöhe [m] 51 = grösste einstellbare Förderhöhe [m]
4,5	Motornennleistung P_2 in [kW]
-R1	Ausführung ohne Differenzdrucksensor

Lieferumfang

- Pumpe
- Einbau- und Betriebsanleitung

Besonderheiten/Produktvorteile

- Innovative Hocheffizienzpumpe für höchste Gesamtwirkungsgrade mit Hauptabmessungen nach EN 733
- Hocheffizienter EC-Motor der Effizienzklasse IE5 gemäss IEC 60034-30-2
- Hocheffiziente, optimal an die EC-Motortechnologie angepasste Hydraulik mit optimierten Wirkungsgraden, Mindesteffizienzindex (MEI) $\geq 0,7$
- Regelbereich bis zu dreimal grösser als bei herkömmlichen elektronisch geregelten Pumpen
- Optionale Schnittstellen zur Buskommunikation durch einsteckbare IF-Module

Optionen

- Variante ...-S1 mit Sondergleitringdichtungen (gegen Mehrpreis)

Allgemeine Hinweise - ErP-(Ökodesign-)Richtlinie

Der Mindesteffizienzindex MEI der Pumpenbaureihe ist $\geq 0,7$.

Technische Daten	
Mindesteffizienzindex (MEI)	≥ 0,7
Zulässige Fördermedien (andere Medien auf Anfrage)	
Heizungswasser (gemäß SWKI BT102-01)	•
Wasser-Glykol-Gemische (bei 20-40 Vol.-% Glykol u. Medientemperatur ≤ 40 °C)	•
Kühl- und Kaltwasser	•
Zulässiger Einsatzbereich	
Temperaturbereich bei max. Umgebungstemperatur +40 °C	-20...+140 °C (abhängig vom Fördermedium)
Nennndruck PN	16 bar (bis +120 °C) 13 bar (bis +140 °C)
Elektroanschluss	
Netzanschluss	3~480 V ±10%, 50/60 Hz / 3~440 V ±10%, 50/60 Hz / 3~400 V ±10%, 50/60 Hz / 3~380 V ±10%, 50/60 Hz

• = zulässig, - = nicht zulässig

Technische Daten	
Motor/Elektronik	
Integrierter Motorvollschutz	•
Schutzart	IP 55
Isolationsklasse	F
Störaussendung	EN 61800-3
Störfestigkeit	EN 61800-3
Werkstoffe	
Pumpengehäuse	EN-GJL-250
Laterne	EN-GJL-250
Laufrad	PPS-GF40
Pumpenwelle	1.4122
Gleitringdichtung	AQ1EGG
Andere Gleitringdichtungen	auf Anfrage

• = zulässig, - = nicht zulässig

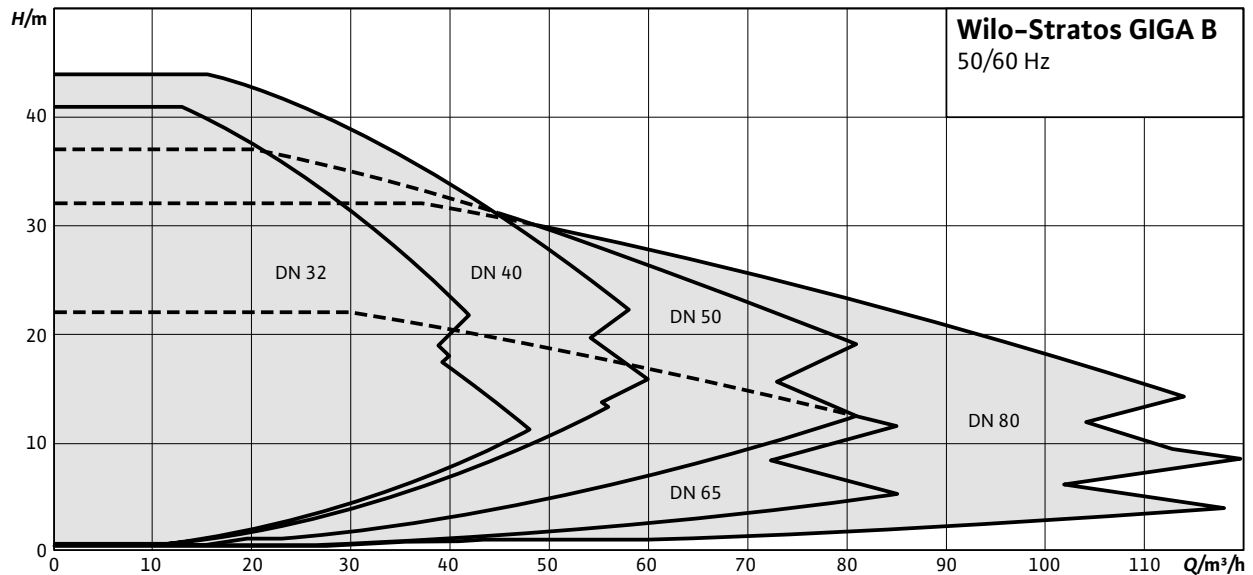

Wilo-Stratos GIGA B ohne Differenzdruckgeber						PG3	
Typ	Nennweite		Motornennleistung	Gewicht netto ca.	Art.-Nr.	Preis	GRD-Gruppe
	DN1	DN2	P ₂ kW	m kg		CHF	
Stratos GIGA B 32/1-13/0,8-R1	50	32	0,8	38	2189134	4 856.-	11
Stratos GIGA B 32/1-19/1,2-R1	50	32	1,2	38	2189133	5 417.-	11
Stratos GIGA B 32/1-25/1,6-R1	50	32	1,6	39	2189130	5 861.-	11
Stratos GIGA B 32/1-25/1,9-R1	50	32	1,9	38	2189132	6 070.-	11
Stratos GIGA B 32/1-32/2,3-R1	50	32	2,3	39	2189129	6 360.-	11
Stratos GIGA B 32/1-32/2,6-R1	50	32	2,6	38	2189131	6 656.-	11
Stratos GIGA B 32/1-35/3,0-R1	50	32	3	39	2189137	7 334.-	11
Stratos GIGA B 32/1-38/3,0-R1	50	32	3	39	2189128	7 205.-	11
Stratos GIGA B 32/1-41/3,8-R1	50	32	3,8	40	2189136	8 513.-	11
Stratos GIGA B 32/1-45/3,8-R1	50	32	3,8	40	2189027	8 322.-	11

Änderungen vorbehalten - Alle Preise verstehen sich ohne Mehrwertsteuer. Es gelten unsere Allgemeinen Geschäftsbedingungen (AGB).

Wilo-Stratos GIGA B ohne Differenzdruckgeber						PG3	
Typ	Nennweite		Motornennleistung	Gewicht netto ca.	Art.-Nr.	Preis	GRD-Gruppe
	DN1	DN2	P_2 kW	m kg			
Stratos GIGA B 32/1-48/4,5-R1	50	32	4,5	40	2189135	9 705.-	11
Stratos GIGA B 32/1-51/4,5-R1	50	32	4,5	40	2189126	8 938.-	11
Stratos GIGA B 40/1-33/3,0-R1	65	40	3	42	2189145	7 445.-	11
Stratos GIGA B 40/1-38/3,8-R1	65	40	3,8	42	2189144	8 572.-	11
Stratos GIGA B 40/1-44/4,5-R1	65	40	4,5	52	2189143	9 733.-	11
Stratos GIGA B 50/1-8/0,6-R1	65	50	0,6	42	2189140	5 170.-	11
Stratos GIGA B 50/1-12/1,2-R1	65	50	1,2	42	2189139	5 576.-	11
Stratos GIGA B 50/1-17/1,9-R1	65	50	1,9	42	2189138	6 261.-	11
Stratos GIGA B 50/1-21/2,3-R1	65	50	2,3	44	2189142	7 020.-	11
Stratos GIGA B 50/1-27/3,0-R1	65	50	3	44	2189141	7 703.-	11
Stratos GIGA B 50/1-32/3,8-R1	65	50	3,8	56	2189149	8 648.-	11
Stratos GIGA B 50/1-37/5,0-R1	65	50	5,0	56	2189148	9 773.-	11
Stratos GIGA B 65/1-18/1,9-R1	80	65	1,9	50	2189147	7 263.-	11
Stratos GIGA B 65/1-22/3,0-R1	80	65	3,0	50	2189146	8 795.-	11
Stratos GIGA B 80/1-13/1,9-R1	100	80	1,9	62	2189151	8 516.-	11
Stratos GIGA B 80/1-18/3,2-R1	100	80	3,2	62	2189150	9 634.-	11
Stratos GIGA B 80/1-27/4,5-R1	100	80	4,5	66	2189153	10 483.-	11
Stratos GIGA B 80/1-32/5,6-R1	100	80	5,6	70	2189152	11 768.-	11

Wilo-Stratos GIGA B mit Differenzdruckgeber auf Anfrage

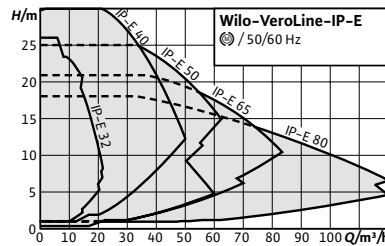
**Zubehör**

Zubehör	Seite
IR-Monitor, IR-Stick	164
Konsolen für Fundamentaufbau	156
IF-Module	160

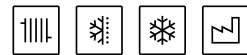

Wilo-VeroLine-IP-E

**Bauart**

Elektronisch geregelte Trockenläufer-Einzelpumpe in Inline-Bauart mit Flanschanschluss und automatischer Leistungsanpassung

Einsatz

Förderung von Heizungswasser, Kaltwasser und Wasser-Glykol-Gemischen ohne abrasive Stoffe in Heizungs-, Kaltwasser- und Kühlsystemen.

Typenschlüssel

Beispiel	IP-E 40/160-4/2
IP-E	Inline-Pumpe mit elektronischer Regelung
40	Nennweite DN des Rohranschlusses
160	nominaler Laufraddurchmesser
4	Motornennleistung P_2 in kW
2	Polzahl

Lieferumfang

- Pumpe
- Einbau- und Betriebsanleitung

Besonderheiten/Produktvorteile

- Energieeinsparung durch integrierte elektronische Leistungsanpassung
- Optionale Schnittstellen zur Buskommunikation durch einsteckbare IF-Module
- Einfache Bedienung durch Rote-Knopf-Technologie und Display
- Integriertes Doppelpumpenmanagement
- Integrierter Motorvollschutz (KLF) mit Auslöse-elektronik

Optionen

- Variante ...-R1 ohne Differenzdruckgeber
- Variante ...-H5 mit Gehäuse PN16 (gegen Mehrpreis)
- Variante ...-S1/-S2 mit Sondergleitringdichtung (gegen Mehrpreis)

Hinweis

Motoren mit Energieeffizienzklasse IE4

Allgemeine Hinweise – ErP-(Ökodesign-)Richtlinie

Der Mindesteffizienzindex MEI der Pumpenbaureihe ist $\geq 0,4$.

Technische Daten	
Mindesteffizienzindex (MEI)	≥ 0,4
Zulässige Fördermedien (andere Medien auf Anfrage)	
Heizungswasser (gemäss SWKI BT102-01)	•
Wasser-Glykol-Gemische (bei 20-40 Vol.-% Glykol u. Medientemperatur ≤ 40 °C)	•
Kühl- und Kaltwasser	•
Wärmeträgeröl	Sonderausführung gegen Mehrpreis
Zulässiger Einsatzbereich	
Temperaturbereich bei max. Umgebungstemperatur +40 °C	-20...+120 °C (abhängig vom Fördermedium)
Nenndruck PN	10 bar
Elektroanschluss	
Netzanschluss	3~440 V ±10%, 50/60 Hz / 3~400 V ±10%, 50/60 Hz / 3~380 V -5%/+10%, 50/60 Hz

• = zulässig, - = nicht zulässig

Technische Daten	
Motor/Elektronik	
Integrierter Motorvollschutz	•
Schutzart	IP 55
Isolationsklasse	F
Störaussendung	EN 61800-3
Störfestigkeit	EN 61800-3
Werkstoffe	
Pumpengehäuse	EN-GJL-250
Laterne	EN-GJL-250
Laufgrad	PPO-GF30
Pumpenwelle	1.4021 [AISI420]
Gleitringdichtung	AQEGG
Andere Gleitringdichtungen	auf Anfrage

• = zulässig, - = nicht zulässig

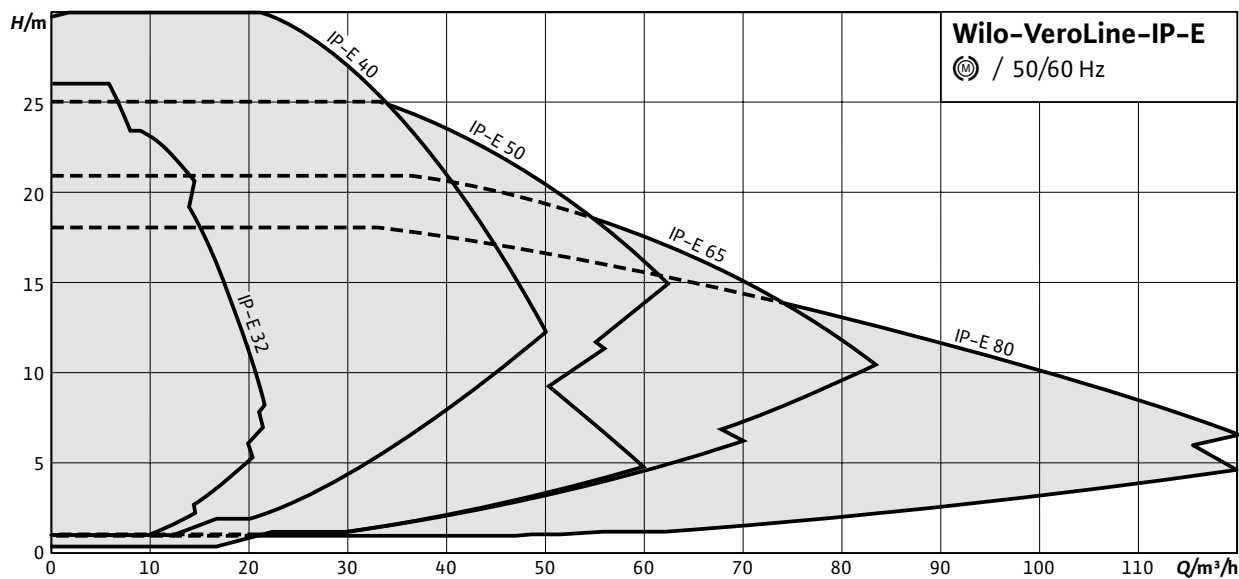

Wilo-VeroLine-IP-E mit Differenzdruckgeber						PG3	
Typ	Nennweite Flansch	Baulänge	Motornennleistung	Gewicht netto ca.	Art.-Nr.	Preis	GRD-Gruppe
	DN	l0 mm	P ₂ kW	m kg		CHF	
IP-E 32/95-0,55/2	32	260	0,55	25	2158810	3 202.-	3
IP-E 32/105-0,75/2	32	260	0,75	28	2158811	3 291.-	3
IP-E 32/125-1,1/2	32	260	1,1	30	2158812	3 326.-	3
IP-E 32/135-1,1/2	32	260	1,1	30	2158813	3 386.-	3
IP-E 32/135-1,5/2	32	260	1,5	33	2158814	3 936.-	3
IP-E 40/115-0,55/2	40	250	0,55	25	2158815	3 313.-	3
IP-E 40/120-1,5/2	40	320	1,5	36	2158816	4 541.-	3
IP-E 40/130-2,2/2	40	320	2,2	37	2158817	4 981.-	3
IP-E 40/150-3/2	40	320	3	45	2158818	5 494.-	3

Preise für Gehäuse PN 16 (Variante -H5) auf Anfrage

Änderungen vorbehalten - Alle Preise verstehen sich ohne Mehrwertsteuer. Es gelten unsere Allgemeinen Geschäftsbedingungen (AGB).

Wilo-VeroLine-IP-E mit Differenzdruckgeber						PG3	
Typ	Nennweite Flansch	Baulänge	Motornennleistung	Gewicht netto ca.	Art.-Nr.	Preis	GRD-Gruppe
	DN	l0 mm	P ₂ kW	m kg		CHF	
IP-E 40/160-4/2	40	320	4	52	2158819	6 019.-	3
IP-E 50/105-0,75/2	50	280	0,75	30	2158820	3 510.-	3
IP-E 50/130-2,2/2	50	340	2,2	40	2158821	5 016.-	3
IP-E 50/140-3/2	50	340	3	48	2158822	5 384.-	3
IP-E 50/150-4/2	50	340	4	55	2158823	6 473.-	3
IP-E 65/110-2,2/2	65	340	2,2	41	2158825	5 081.-	3
IP-E 65/115-1,5/2	65	340	1,5	40	2158824	4 533.-	3
IP-E 65/120-3/2	65	340	3	50	2158826	5 584.-	3
IP-E 65/130-4/2	65	340	4	58	2158827	6 412.-	3
IP-E 80/105-3/2	80	360	3	54	2158829	5 615.-	3
IP-E 80/110-4/2	80	360	4	62	2158830	6 222.-	3
IP-E 80/115-2,2/2	80	360	2,2	47	2158828	5 384.-	3

Wilo-VeroLine-IP-E ohne Differenzdruckgeber						PG3	
Typ	Nennweite Flansch	Baulänge	Motornennleistung	Gewicht netto ca.	Art.-Nr.	Preis	GRD-Gruppe
	DN	l0 mm	P ₂ kW	m kg		CHF	
IP-E 32/95-0,55/2-R1	32	260	0,55	25	2158873	3 002.-	3
IP-E 32/105-0,75/2-R1	32	260	0,75	28	2158874	3 091.-	3
IP-E 32/125-1,1/2-R1	32	260	1,1	30	2158875	3 126.-	3
IP-E 32/135-1,1/2-R1	32	260	1,1	30	2158876	3 186.-	3
IP-E 32/135-1,5/2-R1	32	260	1,5	33	2158877	3 736.-	3
IP-E 40/115-0,55/2-R1	40	250	0,55	25	2158878	3 113.-	3
IP-E 40/120-1,5/2-R1	40	320	1,5	36	2158879	4 341.-	3
IP-E 40/130-2,2/2-R1	40	320	2,2	37	2158880	4 781.-	3
IP-E 40/150-3/2-R1	40	320	3	45	2158881	5 294.-	3
IP-E 40/160-4/2-R1	40	320	4	52	2158882	5 819.-	3
IP-E 50/105-0,75/2-R1	50	280	0,75	30	2158883	3 310.-	3
IP-E 50/130-2,2/2-R1	50	340	2,2	40	2158884	4 816.-	3
IP-E 50/140-3/2-R1	50	340	3	48	2158885	5 184.-	3
IP-E 50/150-4/2-R1	50	340	4	55	2158886	6 273.-	3
IP-E 65/110-2,2/2-R1	65	340	2,2	41	2158888	4 881.-	3
IP-E 65/115-1,5/2-R1	65	340	1,5	40	2158887	4 333.-	3
IP-E 65/120-3/2-R1	65	340	3	50	2158889	5 384.-	3
IP-E 65/130-4/2-R1	65	340	4	58	2158890	6 212.-	3
IP-E 80/105-3/2-R1	80	360	3	54	2158892	5 415.-	3
IP-E 80/110-4/2-R1	80	360	4	62	2158893	6 022.-	3
IP-E 80/115-2,2/2-R1	80	360	2,2	47	2158891	5 184.-	3

Preise für Gehäuse PN 16 (Variante -H5 auf Anfrage)

Änderungen vorbehalten - Alle Preise verstehen sich ohne Mehrwertsteuer. Es gelten unsere Allgemeinen Geschäftsbedingungen (AGB).

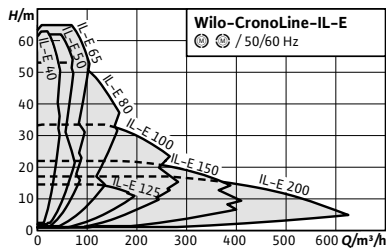

Zubehör	Seite
IR-Monitor, IR-Stick	164
Konsolen für Fundamentaufbau	156
IF-Module	160



Wilo-CronoLine-IL-E



Bauart

Elektronisch geregelte Trockenläufer-Einzelpumpe in Inline-Bauart mit Flanschanschluss und automatischer Leistungsanpassung

Einsatz

Förderung von Heizungswasser, Kaltwasser und Wasser-Glykol-Gemischen ohne abrasive Stoffe in Heizungs-, Kaltwasser- und Kühlsystemen.

Typenschlüssel

Beispiel	IL-E 50/170-7,5/2
IL-E	Inline-Pumpe mit elektronischer Regelung
50	Nennweite DN des Rohranschlusses
170	nominaler Laufraddurchmesser
7,5	Motornennleistung P_2 in kW
2	Polzahl

Lieferumfang

- Pumpe
- Einbau- und Betriebsanleitung

Optionen

- Variante ...-R1 ohne Differenzdruckgeber
- Variante ...-L1 mit Bronze-Laufrad (gegen Mehrpreis)
- Variante ...-H1 mit Gehäuse aus Sphäroguss (gegen Mehrpreis)

Besonderheiten/Produktvorteile

- Energieeinsparung durch integrierte elektronische Leistungsanpassung
- Optionale Schnittstellen zur Buskommunikation durch einsteckbare IF-Module
- Einfache Bedienung durch Rote-Knopf-Technologie und Display
- Integriertes Doppelpumpenmanagement
- Integrierter Motorvollschutz (KLF) mit Auslöse-elektronik

Hinweis

Motoren mit Energieeffizienzklasse IE4 (ausgenommen 4-polige Motoren mit einer Leistung von 7,5 kW)

Allgemeine Hinweise – ErP-(Ökodesign-)Richtlinie

Der Mindesteffizienzindex MEI der Pumpenbaureihe ist $\geq 0,4$.

Technische Daten	
Mindesteffizienzindex (MEI)	≥ 0,4
Zulässige Fördermedien (andere Medien auf Anfrage)	
Heizungswasser (gemäß SWKI BT102-01)	•
Wasser-Glykol-Gemische (bei 20-40 Vol.-% Glykol u. Medientemperatur ≤ 40 °C)	•
Kühl- und Kaltwasser	•
Wärmeträgeröl	Sonderausführung gegen Mehrpreis
Zulässiger Einsatzbereich	
Temperaturbereich bei max. Umgebungstemperatur +40 °C	-20...+140 °C (abhängig vom Fördermedium)
Nenndruck PN	13 bar (bis +140 °C) 16 bar (bis +120 °C)
Elektroanschluss	
Netzanschluss	3~440 V ±10%, 50/60 Hz / 3~400 V ±10%, 50/60 Hz / 3~380 V -5%/+10%, 50/60 Hz

• = zulässig, - = nicht zulässig

Technische Daten	
Motor/Elektronik	
Integrierter Motorvollschutz	•
Schutzart	IP 55
Isolationsklasse	F
Störaussendung	EN 61800-3
Störfestigkeit	EN 61800-3
Werkstoffe	
Pumpengehäuse	EN-GJL-250
Laterne	EN-GJL-250
Laufgrad	EN-GJL-200
Laufgrad (Sonderausführung)	G-CuSn10
Pumpenwelle	1.4122
Gleitringdichtung	AQEGG
Andere Gleitringdichtungen	auf Anfrage

• = zulässig, - = nicht zulässig

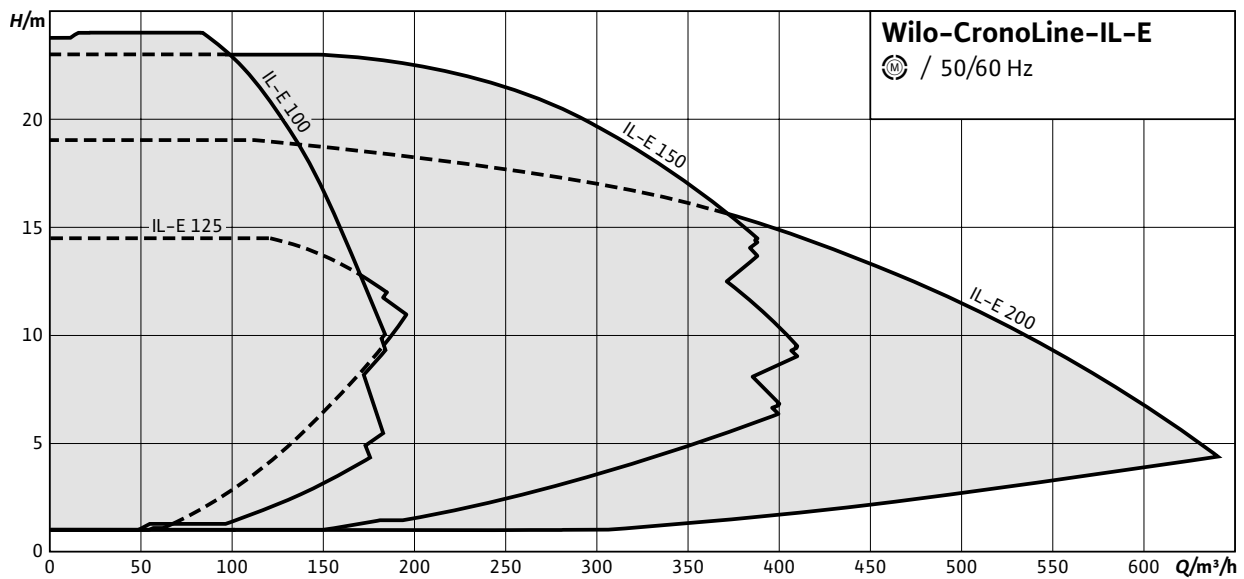

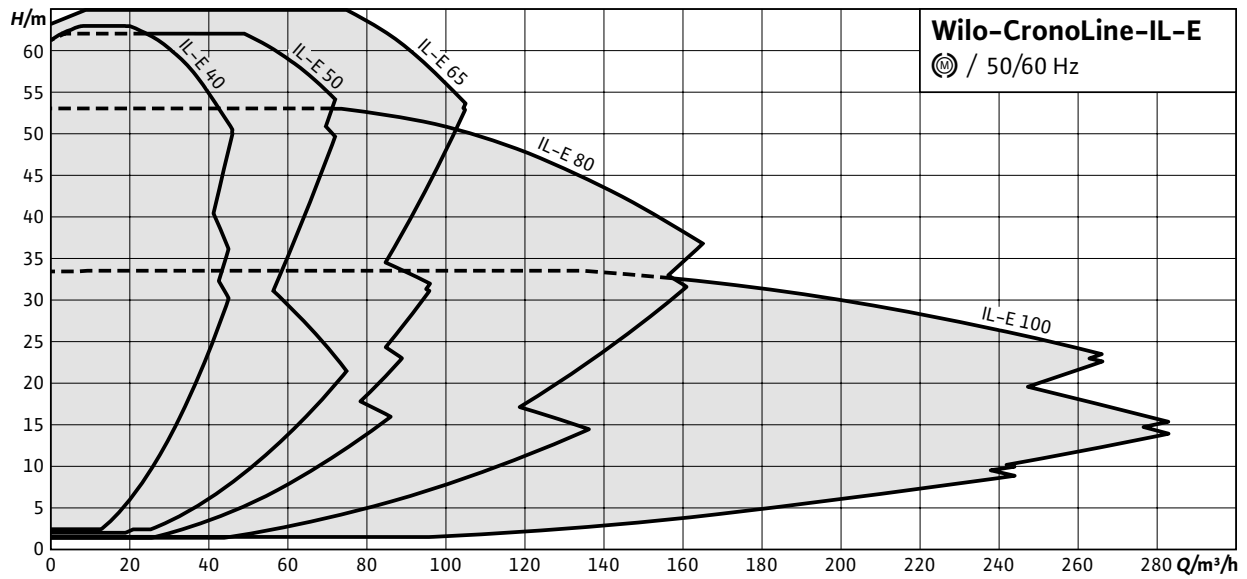

Wilo-CronoLine-IL-E (4-polig) mit Differenzdruckgeber						PG3			
Typ	Nennweite Flansch	Baulänge	Motornennleistung	Gewicht netto ca.	Art.-Nr.	Preis	Rotguss-Laufrad (Variante -L1)	Gehäuse Sphäroguss (Variante -H1)	GRD-Gruppe
	DN	l0 mm	P ₂ kW	m kg		CHF	CHF	CHF	
IL-E 100/220-5,5/4	100	550	5,5	159	2159324	7 361.-	·	·	5
IL-E 100/250-7,5/4	100	550	7,5	157	2159325	8 658.-	·	·	5
IL-E 100/270-11/4	100	550	11	212	2153683	10 950.-	·	·	6
IL-E 125/210-5,5/4	125	620	5,5	173	2159326	8 023.-	·	·	5
IL-E 125/220-7,5/4	125	620	7,5	161	2159327	9 328.-	·	·	5
IL-E 150/190-5,5/4	150	700	5,5	205	2159328	8 682.-	·	·	5
IL-E 150/200-7,5/4	150	700	7,5	191	2159329	10 010.-	·	·	5
IL-E 150/220-11/4	150	700	11	309	2153684	12 255.-	·	·	6
IL-E 150/250-15/4	150	700	15	383	2153685	13 670.-	·	·	7
IL-E 150/260-18,5/4	150	700	18,5	438	2153686	15 525.-	·	·	7
IL-E 150/270-22/4	150	700	22	452	2153687	17 411.-	·	·	7
IL-E 200/240-15/4	200	800	15	440	2153688	15 107.-	·	·	7
IL-E 200/250-18,5/4	200	800	18,5	500	2153689	16 916.-	·	·	7
IL-E 200/260-22/4	200	800	22	514	2153690	18 892.-	·	·	7

Wilo-CronoLine-IL-E (4-polig) ohne Differenzdruckgeber						PG3			
Typ	Nennweite Flansch	Baulänge	Motornennleistung	Gewicht netto ca.	Art.-Nr.	Preis	Rotguss-Laufrad (Variante -L1)	Gehäuse Sphäroguss (Variante -H1)	GRD-Gruppe
	DN	l0 mm	P ₂ kW	m kg		CHF	CHF	CHF	
IL-E 100/220-5,5/4-R1	100	550	5,5	159	2159372	7 161.-	·	·	5
IL-E 100/250-7,5/4-R1	100	550	7,5	157	2159373	8 458.-	·	·	5
IL-E 100/270-11/4-R1	100	550	11	212	2153752	10 750.-	·	·	6
IL-E 125/210-5,5/4-R1	125	620	5,5	173	2159374	7 823.-	·	·	5
IL-E 125/220-7,5/4-R1	125	620	7,5	161	2159375	9 128.-	·	·	5

· = Preis auf Anfrage

Änderungen vorbehalten - Alle Preise verstehen sich ohne Mehrwertsteuer. Es gelten unsere Allgemeinen Geschäftsbedingungen (AGB).

Wilo-CronoLine-IL-E (4-polig) ohne Differenzdruckgeber						PG3			
Typ	Nennweite Flansch	Baulänge	Motornennleistung	Gewicht netto ca.	Art.-Nr.	Preis	Roguss-Laufrad (Variante -L1)	Gehäuse Sphäroguss (Variante -H1)	GRD-Gruppe
	DN	l0 mm	P ₂ kW	m kg		CHF	CHF	CHF	
IL-E 150/190-5,5/4-R1	150	700	5,5	205	2159376	8 482.-	.	-	5
IL-E 150/200-7,5/4-R1	150	700	7,5	191	2159377	9 810.-	.	-	5
IL-E 150/220-11/4-R1	150	700	11	309	2153753	12 055.-	.	-	6
IL-E 150/250-15/4-R1	150	700	15	383	2153754	13 470.-	.	-	7
IL-E 150/260-18,5/4-R1	150	700	18,5	438	2153755	15 325.-	.	-	7
IL-E 150/270-22/4-R1	150	700	22	452	2153756	17 211.-	.	-	7
IL-E 200/240-15/4-R1	200	800	15	440	2153757	14 907.-	.	-	7
IL-E 200/250-18,5/4-R1	200	800	18,5	500	2153758	16 716.-	.	-	7
IL-E 200/260-22/4-R1	200	800	22	514	2153759	18 692.-	.	-	7

Wilo-CronoLine-IL-E (2-polig) mit Differenzdruckgeber						PG3			
Typ	Nennweite Flansch	Baulänge	Motornennleistung	Gewicht netto ca.	Art.-Nr.	Preis	Rotguss-Laufrad (Variante -L1)	Gehäuse Sphäroguss (Variante -H1)	GRD-Gruppe
	DN	l0 mm	P ₂ kW	m kg		CHF	CHF	CHF	
IL-E 40/170-5,5/2	40	340	5,5	95	2159314	6 226.-	.	.	4
IL-E 40/200-7,5/2	40	440	7,5	110	2159315	6 995.-	.	.	5
IL-E 40/220-11/2	40	440	11	197	2153668	9 443.-	.	.	5
IL-E 50/160-5,5/2	50	340	5,5	99	2159316	6 619.-	.	.	5
IL-E 50/170-7,5/2	50	340	7,5	101	2159317	7 307.-	.	.	5
IL-E 50/180-7,5/2	50	440	7,5	114	2159318	7 307.-	.	.	5
IL-E 50/210-11/2	50	440	11	209	2153669	9 630.-	.	.	5
IL-E 50/220-15/2	50	440	15	209	2153670	11 132.-	.	.	5
IL-E 65/150-5,5/2	65	430	5,5	105	2159319	6 544.-	.	.	5
IL-E 65/160-7,5/2	65	430	7,5	107	2159320	7 287.-	.	.	5
IL-E 65/170-11/2	65	430	11	187	2153671	9 672.-	.	.	5
IL-E 65/200-15/2	65	475	15	215	2153672	11 230.-	.	.	6
IL-E 65/210-18,5/2	65	475	18,5	258	2153673	13 076.-	.	.	6
IL-E 65/220-22/2	65	475	22	267	2153674	14 948.-	.	.	6
IL-E 80/130-5,5/2	80	400	5,5	104	2159321	6 911.-	.	.	5
IL-E 80/140-7,5/2	80	400	7,5	106	2159322	7 650.-	.	.	5
IL-E 80/150-7,5/2	80	440	7,5	114	2159323	7 650.-	.	.	5
IL-E 80/160-11/2	80	440	11	194	2153675	9 895.-	.	.	5
IL-E 80/170-15/2	80	440	15	202	2153676	11 282.-	.	.	5
IL-E 80/190-18,5/2	80	500	18,5	263	2153677	13 204.-	.	.	6
IL-E 80/200-22/2	80	500	22	273	2153678	15 088.-	.	.	6
IL-E 100/145-11/2	100	500	11	220	2153679	9 930.-	.	.	6
IL-E 100/150-15/2	100	500	15	262	2153680	11 323.-	.	.	6
IL-E 100/160-18,5/2	100	500	18,5	272	2153681	13 272.-	.	.	6
IL-E 100/165-22/2	100	500	22	276	2153682	15 175.-	.	.	6

· = Preis auf Anfrage



Änderungen vorbehalten - Alle Preise verstehen sich ohne Mehrwertsteuer. Es gelten unsere Allgemeinen Geschäftsbedingungen (AGB).

Wilo-CronoLine-IL-E (2-polig) ohne Differenzdruckgeber						PG3			
Typ	Nennweite Flansch	Baulänge	Motornenn- leistung	Gewicht netto ca.	Art.-Nr.	Preis	Rotguss- Laufrad (Variante -L1)	Gehäuse Sphäroguss (Variante -H1)	GRD- Gruppe
	DN	l0 mm	P ₂ kW	m kg		CHF	CHF	CHF	
IL-E 40/170-5,5/2-R1	40	340	5,5	95	2159362	6 026.-	.	.	4
IL-E 40/200-7,5/2-R1	40	440	7,5	110	2159363	6 795.-	.	.	5
IL-E 40/220-11/2-R1	40	440	11	197	2153737	9 243.-	.	.	5
IL-E 50/160-5,5/2-R1	50	340	5,5	99	2159364	6 419.-	.	.	5
IL-E 50/170-7,5/2-R1	50	340	7,5	101	2159365	7 107.-	.	.	5
IL-E 50/180-7,5/2-R1	50	440	7,5	114	2159366	7 107.-	.	.	5
IL-E 50/210-11/2-R1	50	440	11	209	2153738	9 430.-	.	.	5
IL-E 50/220-15/2-R1	50	440	15	209	2153739	10 932.-	.	.	5
IL-E 65/150-5,5/2-R1	65	430	5,5	105	2159367	6 344.-	.	.	5
IL-E 65/160-7,5/2-R1	65	430	7,5	107	2159368	7 087.-	.	.	5
IL-E 65/170-11/2-R1	65	430	11	187	2153740	9 472.-	.	.	5
IL-E 65/200-15/2-R1	65	475	15	215	2153741	11 030.-	.	.	6
IL-E 65/210-18,5/2-R1	65	475	18,5	258	2153742	12 876.-	.	.	6
IL-E 65/220-22/2-R1	65	475	22	267	2153743	14 748.-	.	.	6
IL-E 80/130-5,5/2-R1	80	400	5,5	104	2159369	6 711.-	.	.	5
IL-E 80/140-7,5/2-R1	80	400	7,5	106	2159370	7 450.-	.	.	5
IL-E 80/150-7,5/2-R1	80	440	7,5	114	2159371	7 450.-	.	.	5
IL-E 80/160-11/2-R1	80	440	11	194	2153744	9 695.-	.	.	5
IL-E 80/170-15/2-R1	80	440	15	202	2153745	11 082.-	.	.	5
IL-E 80/190-18,5/2-R1	80	500	18,5	263	2153746	13 004.-	.	.	6
IL-E 80/200-22/2-R1	80	500	22	273	2153747	14 888.-	.	.	6
IL-E 100/145-11/2-R1	100	500	11	220	2153748	9 730.-	.	.	6
IL-E 100/150-15/2-R1	100	500	15	262	2153749	11 123.-	.	.	6
IL-E 100/160-18,5/2-R1	100	500	18,5	272	2153750	13 072.-	.	.	6
IL-E 100/165-22/2-R1	100	500	22	276	2153751	14 975.-	.	.	6

· = Preis auf Anfrage

Änderungen vorbehalten - Alle Preise verstehen sich ohne Mehrwertsteuer. Es gelten unsere Allgemeinen Geschäftsbedingungen (AGB).

Baureihenübersicht

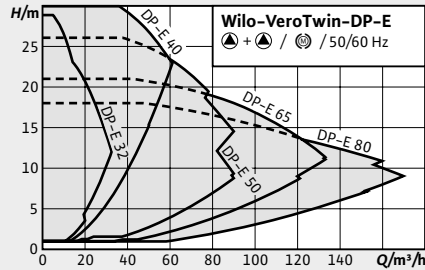
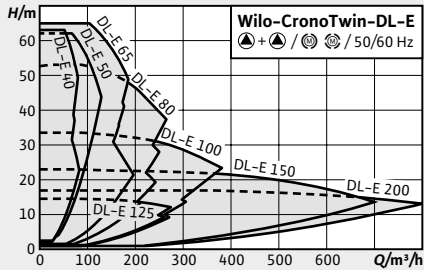
Baureihe	Wilo-VeroTwin-DP-E	Wilo-CronoTwin-DL-E
Produktfoto		
	IE4	IE4
Gesamtkennfeld		
Einsatz	Förderung von Heizungswasser, Kaltwasser und Wasser-Glykol-Gemischen ohne abrasive Stoffe in Heizungs-, Kaltwasser- und Kühlsystemen.	Förderung von Heizungswasser, Kaltwasser und Wasser-Glykol-Gemischen ohne abrasive Stoffe in Heizungs-, Kaltwasser- und Kühlsystemen.
Bauart	Elektronisch geregelte Trockenläufer-Doppelpumpe in Inline-Bauart mit Flanschanschluss und automatischer Leistungsanpassung	Elektronisch geregelte Trockenläufer-Doppelpumpe in Inline-Bauart mit Flanschanschluss und automatischer Leistungsanpassung
Q_{max}	170 m³/h	800 m³/h
H_{max}	30 m	63 m
Besonderheiten/ Produktvorteile	<ul style="list-style-type: none"> → Energieeinsparung durch integrierte elektronische Leistungsanpassung → Optionale Schnittstellen zur Buskommunikation durch einsteckbare IF-Module → Einfache Bedienung durch Rote-Knopf-Technologie und Display → Integriertes Doppelpumpenmanagement → Integrierter Motorvollschutz (KLF) mit Auslöseelektronik 	<ul style="list-style-type: none"> → Energieeinsparung durch integrierte elektronische Leistungsanpassung → Einfache Bedienung durch Rote-Knopf-Technologie und Display → Verschiedene Betriebsarten: Haupt-/Reservebetrieb und Parallelbetrieb → Konfigurierbares Fehlverhalten zugeschnitten auf Heizungs- und Klimaanwendungen → Integrierter Motorvollschutz (KLF) mit Auslöseelektronik
Weitere Informationen	Online-Katalog unter www.wilo.ch	Online-Katalog unter www.wilo.ch

Heizung, Klima, Kälte

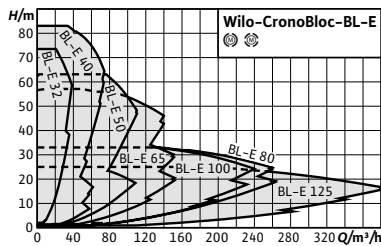

Zubehör	Seite
IR-Monitor, IR-Stick	157
Konsolen für Fundamentaufbau	150



Wilo-CronoBloc-BL-E

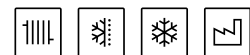

Bauart

Elektronisch geregelte Trockenläufer-Einzelpumpe in Block-Bauart mit Flanschanschluss und automatischer Leistungsanpassung.

Einsatz

Förderung von Heizungswasser, Kaltwasser und Wasser-Glykol-Gemischen ohne abrasive Stoffe in Heizungs-, Kaltwasser- und Kühlsystemen.

Typenschlüssel

Beispiel	BL-E 40/160-5,5/2-R1
BL-E	Blockpumpe mit elektronischer Regelung
40	Nennweite DN des Rohranschlusses (Druckstutzen)
160	nominaler Laufraddurchmesser in mm
5,5	Motornennleistung P_2 in kW
2	Polzahl
-R1	Ausführung ohne Differenzdrucksensor

Lieferumfang

- Pumpe
- Einbau- und Betriebsanleitung

Optionen

- Variante ...-L1 mit Bronze-Laufrad (gegen Mehrpreis)
- Variante ...-H1 mit Gehäuse aus Sphäroguss (gegen Mehrpreis)
- Variante ...-S1/-S2 mit Sonder-Gleitringdichtung (gegen Mehrpreis)

Besonderheiten/Produktvorteile

- Energieeinsparung durch integrierte elektronische Leistungsanpassung
- Optionale Schnittstellen zur Buskommunikation durch einsteckbare IF-Module
- Einfache Bedienung durch bewährte Rote-Knopf-Technologie und Display
- Integrierter Motorvollschutz (KLF) mit Auslöse-elektronik
- Anwendergerecht durch Leistungen und Hauptabmessungen nach EN 733 (DIN für Norm-pumpen)

Hinweis

Motoren mit Energieeffizienzklasse IE4 (ausgenommen 4-polige Motoren mit einer Leistung von 5,5 und 7,5 kW)

Allgemeine Hinweise - ErP-(Ökodesign-)Richtlinie

Der Mindesteffizienzindex MEI der Pumpenbaureihe ist $\geq 0,4$.

Technische Daten	
Mindesteffizienzindex (MEI)	≥ 0,4
Zulässige Fördermedien (andere Medien auf Anfrage)	
Heizungswasser (gemäss SWKI BT102-01)	•
Wasser-Glykol-Gemische (bei 20-40 Vol.-% Glykol u. Medientemperatur ≤ 40 °C)	•
Kühl- und Kaltwasser	•
Wärmeträgeröl	Sonderausführung gegen Mehrpreis
Zulässiger Einsatzbereich	
Temperaturbereich bei max. Umgebungstemperatur +40 °C	-20...+140 °C (abhängig vom Fördermedium)
Nenndruck PN	13 bar (bis +140 °C) 16 bar (bis +120 °C)
Elektroanschluss	
Netzanschluss	3~440 V ±10%, 50/60 Hz / 3~400 V ±10%, 50/60 Hz / 3~380 V -5%/+10%, 50/60 Hz

• = zulässig, - = nicht zulässig

Technische Daten	
Motor/Elektronik	
Integrierter Motorvollschutz	•
Schutzart	IP 55
Isolationsklasse	F
Störaussendung	EN 61800-3
Störfestigkeit	EN 61800-3
Werkstoffe	
Pumpengehäuse	EN-GJL-250
Laterne	EN-GJL-250
Laufrad	EN-GJL-200
Laufrad (Sonderausführung)	G-CuSn10
Pumpenwelle	1.4122
Gleitringdichtung	AQEGG
Andere Gleitringdichtungen	auf Anfrage

• = zulässig, - = nicht zulässig

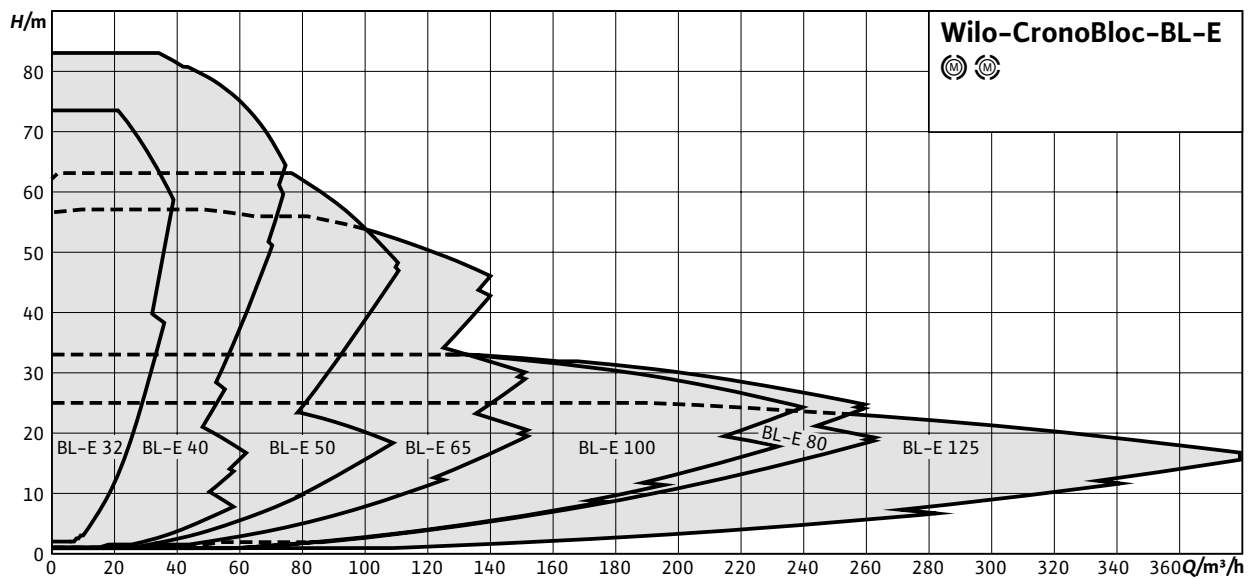

Wilo-CronoBloc-BL-E (4-polig) ohne Differenzdruckgeber						PG3			
Typ	Nennweite		Motornennleistung	Gewicht netto ca.	Art.-Nr.	Preis	Rotguss-Laufrad (Variante -L1)	Gehäuse Sphäroguss (Variante -H1)	GRD-Gruppe
	DN1	DN2							
BL-E 50/270-5,5/4-R1	65	50	5,5	119	2191442	·	·	-	5
BL-E 65/240-5,5/4-R1	80	65	5,5	135	2191446	·	·	-	5
BL-E 65/265-7,5/4-R1	80	65	7,5	142	2191447	·	·	-	5
BL-E 80/220-5,5/4-R1	100	80	5,5	126	2191448	·	·	·	5
BL-E 80/250-7,5/4-R1	100	80	7,5	144	2159722	9 860.-	·	-	5
BL-E 80/270-11/4-R1	100	80	11	261	2154315	13 685.-	·	-	6

· = Preis auf Anfrage
Änderungen vorbehalten - Alle Preise verstehen sich ohne Mehrwertsteuer. Es gelten unsere Allgemeinen Geschäftsbedingungen (AGB).

Wilo-CronoBloc-BL-E (4-polig) ohne Differenzdruckgeber						PG3			
Typ	Nennweite		Motornennleistung P_2 kW	Gewicht netto ca. m kg	Art.-Nr.	Preis	Rotguss-Laufrad (Variante -L1)	Gehäuse Sphäroguss (Variante -H1)	GRD-Gruppe
	DN1	DN2							
BL-E 100/200-5,5/4-R1	125	100	5,5	133	2159723	9 179.-	.	-	5
BL-E 100/220-7,5/4-R1	125	100	7,5	140	2159724	9 785.-	.	-	5
BL-E 100/250-11/4-R1	125	100	11	275	2154316	13 764.-	.	-	6
BL-E 100/270-15/4-R1	125	100	15	292	2154317	16 016.-	.	-	6
BL-E 100/305-18,5/4-R1	125	100	18,5	396	2154318	17 205.-	.	-	7
BL-E 100/315-22/4-R1	125	100	22	410	2154319	21 659.-	.	-	7
BL-E 125/185-5,5/4-R1	150	125	5,5	168	2159725	9 843.-	.	-	5
BL-E 125/210-7,5/4-R1	150	125	7,5	175	2159726	10 950.-	.	-	5
BL-E 125/225-11/4-R1	150	125	11	290	2154320	13 512.-	.	-	6
BL-E 125/245-15/4-R1	150	125	15	336	2154321	16 233.-	.	-	6
BL-E 125/265-18,5/4-R1	150	125	18,5	393	2154322	19 053.-	.	-	7
BL-E 125/275-22/4-R1	150	125	22	407	2154323	22 261.-	.	-	7

Wilo-CronoBloc-BL-E (2-polig) ohne Differenzdruckgeber						PG3			
Typ	Nennweite		Motornennleistung P_2 kW	Gewicht netto ca. m kg	Art.-Nr.	Preis	Rotguss-Laufrad (Variante -L1)	Gehäuse Sphäroguss (Variante -H1)	GRD-Gruppe
	DN1	DN2							
BL-E 32/140-2,2/2-R1	50	32	2,2	54	2159698	5 058.-	.	.	4
BL-E 32/150-3/2-R1	50	32	3	64	2159699	.	.	.	4
BL-E 32/160-4/2-R1	50	32	4	72	2159700	6 339.-	.	.	4
BL-E 32/170-5,5/2-R1	50	32	5,5	94	2159701	7 335.-	.	.	4
BL-E 32/210-7,5/2-R1	50	32	7,5	105	2159702	8 121.-	.	.	5
BL-E 32/220-11/2-R1	50	32	11	192	2154298	10 433.-	.	.	5
BL-E 40/110-1,5/2-R1	65	40	1,5	49	2159703	4 516.-	.	.	4
BL-E 40/120-2,2/2-R1	65	40	2,2	50	2159704	5 088.-	.	.	4
BL-E 40/130-3/2-R1	65	40	3	58	2159705	5 872.-	.	.	4
BL-E 40/140-4/2-R1	65	40	4	69	2159706	6 455.-	.	.	4
BL-E 40/160-5,5/2-R1	65	40	5,5	96	2159707	7 575.-	.	.	4
BL-E 40/170-7,5/2-R1	65	40	7,5	99	2159708	8 225.-	.	.	5
BL-E 40/180-7,5/2-R1	65	40	7,5	109	2159709	8 527.-	.	.	5
BL-E 40/210-11/2-R1	65	40	11	195	2154299	10 780.-	.	.	5
BL-E 40/220-15/2-R1	65	40	15	204	2154300	13 070.-	.	.	5
BL-E 40/230-18,5/2-R1	65	40	18,5	260	2154301	15 846.-	.	-	6
BL-E 40/240-22/2-R1	65	40	22	269	2154302	17 986.-	.	-	6
BL-E 50/110-3/2-R1	65	50	3	64	2159710	6 207.-	.	.	4
BL-E 50/120-4/2-R1	65	50	4	72	2159711	6 727.-	.	.	4
BL-E 50/130-5,5/2-R1	65	50	5,5	91	2159712	7 808.-	.	.	5
BL-E 50/140-7,5/2-R1	65	50	7,5	94	2159713	8 674.-	.	.	5
BL-E 50/150-7,5/2-R1	65	50	7,5	102	2159714	9 122.-	.	.	5
BL-E 50/170-11/2-R1	65	50	11	180	2154303	11 055.-	.	.	5

. = Preis auf Anfrage

Änderungen vorbehalten - Alle Preise verstehen sich ohne Mehrwertsteuer. Es gelten unsere Allgemeinen Geschäftsbedingungen (AGB).

Wilo-CronoBloc-BL-E (2-polig) ohne Differenzdruckgeber					PG3				
Typ	Nennweite		Motornennleistung P_2 kW	Gewicht netto ca. m kg	Art.-Nr.	Preis	Rotguss- Laufrad (Variante -L1)	Gehäuse Sphäroguss (Variante -H1)	GRD-Gruppe
	DN1	DN2							
BL-E 50/200-15/2-R1	65	50	15	205	2154304	13 442.-	.	.	6
BL-E 50/210-18,5/2-R1	65	50	18,5	248	2154305	15 991.-	.	.	6
BL-E 50/220-22/2-R1	65	50	22	258	2154306	18 266.-	.	.	6
BL-E 65/120-4/2-R1	80	65	4	77	2159716	6 835.-	.	.	4
BL-E 65/130-5,5/2-R1	80	65	5,5	96	2159717	8 041.-	.	.	5
BL-E 65/140-7,5/2-R1	80	65	7,5	99	2159718	9 201.-	.	.	5
BL-E 65/160-11/2-R1	80	65	11	186	2154307	11 689.-	.	.	5
BL-E 65/170-15/2-R1	80	65	15	194	2154308	13 556.-	.	.	5
BL-E 65/190-18,5/2-R1	80	65	18,5	254	2154309	16 074.-	.	-	6
BL-E 65/210-22/2-R1	80	65	22	267	2154310	18 407.-	.	-	6
BL-E 80/145-11/2-R1	100	80	11	201	2154311	11 950.-	.	.	6
BL-E 80/150-15/2-R1	100	80	15	209	2154312	13 768.-	.	.	6
BL-E 80/160-18,5/2-R1	100	80	18,5	252	2154313	16 106.-	.	.	6
BL-E 80/165-22/2-R1	100	80	22	262	2154314	18 571.-	.	.	6

· = Preis auf Anfrage

Änderungen vorbehalten - Alle Preise verstehen sich ohne Mehrwertsteuer. Es gelten unsere Allgemeinen Geschäftsbedingungen (AGB).

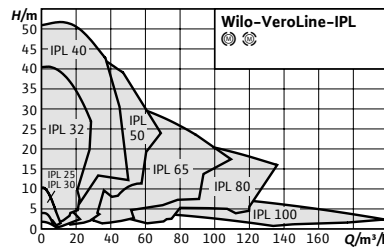

Zubehör	Seite
Konsolen für Fundamentaufbau	150
Kaltleiterfühler, Kaltleiter-	
Auslöserelais	155



Wilo-Veroline-IPL

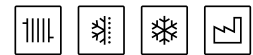

Bauart

Trockenläuferpumpe in Inline-Bauart mit Verschraubungs- oder Flanschanschluss.

Einsatz

Förderung von Heizungswasser, Kaltwasser und Wasser-Glykol-Gemischen ohne abrasive Stoffe in Heizungs-, Kaltwasser- und Kühlsystemen.

Typenschlüssel

Beispiel	IPL 40/160-4/2
IPL	Inline-Pumpe
40	Nennweite DN des Rohranschlusses
160	nominaler Laufraddurchmesser
4	Motornennleistung P_2 in kW
2	Polzahl

Technische Daten

- Zulässiger Temperaturbereich -20 °C bis +120 °C
- Netzanschluss 3~400 V, 50 Hz (andere auf Anfrage)
- Schutzart IP 55
- Nennweite Rp 1 bis DN 100
- Max. Betriebsdruck 10 bar (Sonderausführung: 16 bar)

Lieferumfang

- Pumpe
- Einbau- und Betriebsanleitung

Besonderheiten/Produktvorteile

- Hoher Korrosionsschutz durch Kataphorese-Beschichtung
- Serienmässige Kondensatablaufbohrungen in den Motorgehäusen und Laternen
- Ausführung Serie: Motor mit ungeteilter Welle
- Ausführung N: Standardmotor V1 mit Edelstahl-Steckwelle
- Drehrichtungsunabhängige, zwangsumflutete Gleitringdichtung

Hinweis

- Motoren mit einer Energieeffizienzklasse IE3 für Motoren $\geq 0,75$ kW

Allgemeine Hinweise - ErP-(Ökodesign-)Richtlinie

Der Mindesteffizienzindex MEI der Pumpenbaureihe ist $\geq 0,4$.

Wilo-VeroLine-IPL (4-polig)								PG3			
Typ	Motor-Effizienzklasse	Nennweite Flansch	Rohranschluss	Baulänge	Motorleistung	Gewicht netto ca.	Art.-Nr.	Preis	Flansche PN 6/10 (Variante -H4)	Gehäuse PN 16 (Variante -H5)	GRD-Gruppe
		DN	Rp	l0 mm	P ₂ kW	m kg		CHF	CHF	CHF	
IPL 32/105-0,12/4*	IE2	32	-	260	0,12	18	2150342	886.-	-	-	3
IPL 32/135-0,25/4*	IE2	32	-	260	0,25	19	2150343	977.-	-	-	3
IPL 40/80-0,09/4	IE2	40	-	250	0,09	14	2089695	729.-	-	-	3
IPL 40/110-0,12/4*	IE2	40	-	250	0,12	18	2089553	747.-	-	-	3
IPL 40/130-0,25/4*	IE2	40	-	320	0,25	21	2089554	1 000.-	-	-	3
IPL 40/160-0,37/4*	IE2	40	-	320	0,37	22	2089555	1 195.-	-	-	3
IPL 50/105-0,12/4*	IE2	50	-	280	0,12	20	2150344	984.-	-	-	3
IPL 50/120-0,25/4*	IE2	50	-	340	0,25	24	2112395	1 116.-	-	-	3
IPL 50/130-0,37/4*	IE2	50	-	340	0,37	25	2089557	1 225.-	-	-	3
IPL 50/160-0,55/4*	IE2	50	-	340	0,55	29	2089558	1 373.-	-	-	3
IPL 65/110-0,25/4*	IE2	65	-	340	0,25	26	2129203	1 309.-	-	-	3
IPL 65/120-0,37/4*	IE2	65	-	340	0,37	27	2129204	1 373.-	-	-	3
IPL 65/130-0,55/4*	IE2	65	-	340	0,55	31	2129205	1 404.-	-	-	3
IPL 80/120-0,55/4*	IE2	80	-	360	0,55	37	2129206	1 540.-	-	-	3
IPL 80/125-0,75/4	IE3	80	-	360	0,75	38	2121190	1 679.-	-	-	3
IPL 80/140-1,1/4	IE3	80	-	360	1,1	43	2121191	1 762.-	-	-	3
IPL 100/135-1,1/4	IE3	100	-	500	1,1	69	2121192	2 105.-	-	-	5
IPL 100/145-1,5/4	IE3	100	-	500	1,5	74	2121193	3 012.-	-	-	5
IPL 100/165-2,2/4	IE3	100	-	500	2,2	89	2121194	3 219.-	-	-	5
IPL 100/175-3/4	IE3	100	-	500	3	90	2121195	3 257.-	-	-	5

*) Version -N möglich

Wilo-VeroLine-IPL (2-polig)								PG3			
Typ	Motor-Effizienzklasse	Nennweite Flansch	Rohranschluss	Baulänge	Motorleistung	Gewicht netto ca.	Art.-Nr.	Preis	Flansche PN 6/10 (Variante -H4)	Gehäuse PN 16 (Variante -H5)	GRD-Gruppe
		DN	Rp	l0 mm	P ₂ kW	m kg		CHF	CHF	CHF	
IPL 25/70-0,12/2	IE2	-	1	180	0,12	7	2089569	490.-	-	-	10
IPL 25/80-0,12/2	IE2	-	1	180	0,12	7	2089570	488.-	-	-	10
IPL 25/85-0,18/2	IE2	-	1	180	0,18	9	2089571	547.-	-	-	10
IPL 25/90-0,25/2	IE2	-	1	180	0,25	9	2089572	666.-	-	-	10
IPL 30/70-0,12/2	IE2	-	1¼	180	0,12	7	2089573	538.-	-	-	10
IPL 30/80-0,12/2	IE2	-	1¼	180	0,12	7	2089574	538.-	-	-	10
IPL 30/85-0,18/2	IE2	-	1¼	180	0,18	9	2089575	582.-	-	-	10
IPL 30/90-0,25/2	IE2	-	1¼	180	0,25	9	2089576	763.-	-	-	10
IPL 32/85-0,37/2*	IE2	32	-	260	0,37	19	2150335	866.-	-	-	3
IPL 32/95-0,55/2*	IE2	32	-	260	0,55	22	2150336	928.-	-	-	3
IPL 32/105-0,75/2*	IE3	32	-	260	0,75	24	2152928	1 025.-	-	-	3
IPL 32/125-1,1/2*	IE3	32	-	260	1,1	25	2152929	1 156.-	-	-	3
IPL 32/135-1,1/2*	IE3	32	-	260	1,1	25	2152930	1 175.-	-	-	3
IPL 32/135-1,5/2*	IE3	32	-	260	1,5	30	2152931	1 244.-	-	-	3

*) Version -N möglich

· = Preis auf Anfrage

Änderungen vorbehalten - Alle Preise verstehen sich ohne Mehrwertsteuer. Es gelten unsere Allgemeinen Geschäftsbedingungen (AGB).

Wilo-VeroLine-IPL (2-polig)								PG3			
Typ	Motor-Effizienzklasse	Nennweite Flansch	Rohranschluss	Baulänge	Motorleistung	Gewicht netto ca.	Art.-Nr.	Preis	Flansche PN 6/10 (Variante -H4)	Gehäuse PN 16 (Variante -H5)	GRD-Gruppe
		DN	Rp	l0 mm	P ₂ kW	m kg		CHF	CHF	CHF	
IPL 32/165-3/2	IE3	32	-	320	3	50	2121199	1 623.-	-	-	4
IPL 32/175-4/2	IE3	32	-	320	4	57	2121200	1 977.-	-	-	4
IPL 40/75-0,12/2	IE2	40	-	250	0,12	18	2155494	735.-	.	.	3
IPL 40/90-0,37/2*	IE2	40	-	250	0,37	19	2089584	1 000.-	.	.	3
IPL 40/115-0,55/2*	IE2	40	-	250	0,55	20	2089585	1 108.-	.	.	3
IPL 40/120-1,5/2*	IE3	40	-	320	1,5	33	2121201	1 192.-	.	.	3
IPL 40/130-2,2/2*	IE3	40	-	320	2,2	34	2121202	1 332.-	.	.	3
IPL 40/150-3/2*	IE3	40	-	320	3	39	2121203	1 595.-	.	.	3
IPL 40/160-4/2*	IE3	40	-	320	4	46	2121204	1 699.-	.	.	3
IPL 40/165-4/2	IE3	40	-	340	4	61	2121205	1 905.-	-	-	4
IPL 40/175-5,5/2	IE3	40	-	340	5,5	75	2121206	2 465.-	-	-	4
IPL 40/195-7,5/2	IE3	40	-	440	7,5	89	2121207	2 516.-	-	-	5
IPL 50/95-0,55/2*	IE2	50	-	280	0,55	22	2152442	1 243.-	.	.	3
IPL 50/105-0,75/2*	IE3	50	-	280	0,75	26	2152934	1 321.-	.	.	3
IPL 50/120-1,5/2*	IE3	50	-	340	1,5	36	2121209	1 359.-	.	.	3
IPL 50/130-2,2/2*	IE3	50	-	340	2,2	37	2121210	1 441.-	.	.	3
IPL 50/140-3/2*	IE3	50	-	340	3	42	2121211	1 618.-	.	.	3
IPL 50/150-4/2*	IE3	50	-	340	4	49	2121212	1 718.-	.	.	3
IPL 50/155-4/2	IE3	50	-	340	4	66	2121213	1 931.-	-	-	4
IPL 50/165-5,5/2	IE3	50	-	340	5,5	77	2121214	2 417.-	-	-	5
IPL 50/175-5,5/2	IE3	50	-	340	5,5	77	2121215	2 417.-	-	-	5
IPL 50/175-7,5/2	IE3	50	-	340	7,5	84	2121216	2 531.-	-	-	5
IPL 50/185-7,5/2	IE3	50	-	440	7,5	91	2121217	2 531.-	-	-	5
IPL 65/110-2,2/2*	IE3	65	-	340	2,2	39	2121219	1 678.-	.	.	3
IPL 65/115-1,5/2*	IE3	65	-	340	1,5	37	2121218	1 612.-	.	.	3
IPL 65/120-3/2*	IE3	65	-	340	3	44	2121220	1 822.-	.	.	3
IPL 65/130-4/2*	IE3	65	-	340	4	51	2121221	1 921.-	.	.	3
IPL 65/145-5,5/2	IE3	65	-	340	5,5	78	2121222	2 257.-	-	-	5
IPL 65/155-5,5/2	IE3	65	-	340	5,5	78	2121223	2 257.-	-	-	5
IPL 65/155-7,5/2	IE3	65	-	340	7,5	87	2121224	2 374.-	-	-	5
IPL 65/165-5,5/2	IE3	65	-	430	5,5	81	2121225	2 567.-	-	-	5
IPL 65/175-5,5/2	IE3	65	-	430	5,5	82	2121226	2 567.-	-	-	5
IPL 65/175-7,5/2	IE3	65	-	430	7,5	89	2121227	2 687.-	-	-	5
IPL 80/105-3/2*	IE3	80	-	360	3	50	2121229	1 915.-	-	.	3
IPL 80/110-4/2*	IE3	80	-	360	4	56	2121189	2 010.-	-	.	3
IPL 80/115-2,2/2*	IE3	80	-	360	2,2	43	2121228	1 867.-	-	.	3
IPL 80/120-4/2*	IE3	80	-	360	4	56	2121230	2 010.-	-	.	3
IPL 80/145-5,5/2	IE3	80	-	400	5,5	85	2121231	2 556.-	-	-	5
IPL 80/155-7,5/2	IE3	80	-	440	7,5	94	2121232	2 615.-	-	-	5

*) Version -N möglich

. = Preis auf Anfrage

Änderungen vorbehalten - Alle Preise verstehen sich ohne Mehrwertsteuer. Es gelten unsere Allgemeinen Geschäftsbedingungen (AGB).

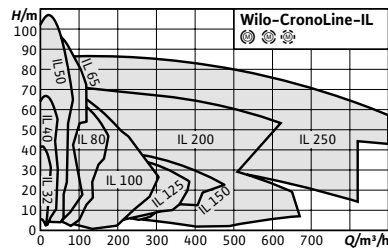
**Zubehör****Seite**

Konsolen für Fundamentaufbau	150
Kaltleiterfühler, Kaltleiter-	
Auslöserelais	155

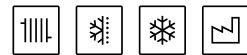

Wilo-CronoLine-IL

**Bauart**

Trockenläuferpumpe in Inline-Bauart mit Flanschanschluss

Einsatz

Förderung von Heizungswasser, Kaltwasser und Wasser-Glykol-Gemischen ohne abrasive Stoffe in Heizungs-, Kaltwasser- und Kühlsystemen.

Typenschlüssel

Beispiel	IL 40/160-4/2
IL	Inline-Pumpe
40	Nennweite DN des Rohranschlusses
160	nominaler Laufraddurchmesser
4	Motornennleistung P_2 in kW
2	Polzahl

Technische Daten

- Zulässiger Temperaturbereich -20 °C bis $+140\text{ °C}$
- Netzanschluss 3~400 V, 50 Hz (andere auf Anfrage)
- Schutzart IP 55
- Nennweite DN 32 bis DN 250
- Max. Betriebsdruck 16 bar (25 bar auf Anfrage)

Lieferumfang

- Pumpe
- Einbau- und Betriebsanleitung

Besonderheiten/Produktvorteile

- Verringerte Life Cycle Costs durch optimierte Wirkungsgrade
- Serienmässige Kondensatablaufbohrungen in den Motorgehäusen
- Flexibel einsetzbar in Klima und Kälteanlagen, mit Anwendungsvorteilen durch gezielte Kondensatabführung mittels optimiertem Laternendesign (patentiert)
- Hoher Korrosionsschutz durch Kataphorese-Beschichtung
- Weltweit hohe Verfügbarkeit von Normmotoren (nach Wilo-Spezifikationen) und Standard-Gleitringdichtungen

Hinweis

- Motoren mit einer Energieeffizienzklasse IE3 für Motoren $\geq 0,75\text{ kW}$

Allgemeine Hinweise – ErP-(Ökodesign-)Richtlinie

Der Mindesteffizienzindex MEI der Pumpenbaureihe ist $\geq 0,4$.

Wilo-CronoLine-IL (6-polig)							PG3			
Typ	Motor-Effizienzklasse	Nennweite Flansch	Baulänge	Motor-nennleistung	Gewicht netto ca.	Art.-Nr.	Preis	Rotguss-Laufrad (Variante -L1)	Gehäuse Sphäroguss (Variante -H1)	GRD-Gruppe
		DN	l0 mm	P ₂ kW	m kg		CHF	CHF	CHF	
IL 200/240-7,5/6	IE3	200	800	7,5	360	2120940	8 276.-	.	-	7
IL 200/260-7,5/6	IE3	200	800	7,5	360	2120941	8 276.-	.	-	7
IL 200/270-11/6	IE3	200	800	11	375	2120942	8 562.-	.	-	7

Wilo-CronoLine-IL (4-polig)							PG3			
Typ	Motor-Effizienzklasse	Nennweite Flansch	Baulänge	Motor-nennleistung	Gewicht netto ca.	Art.-Nr.	Preis	Rotguss-Laufrad (Variante -L1)	Gehäuse Sphäroguss (Variante -H1)	GRD-Gruppe
		DN	l0 mm	P ₂ kW	m kg		CHF	CHF	CHF	
IL 32/140-0,25/4	IE2	32	320	0,25	36	2063574	.	.	.	4
IL 32/150-0,37/4	IE2	32	320	0,37	36	2088307	.	.	.	4
IL 32/170-0,55/4	IE2	32	320	0,55	40	2088306	.	.	.	4
IL 40/140-0,25/4	IE2	40	340	0,25	38	2088320	.	.	.	4
IL 40/150-0,37/4	IE2	40	340	0,37	38	2088318	1 373.-	.	.	4
IL 40/160-0,55/4	IE2	40	340	0,55	42	2088316	1 512.-	.	.	4
IL 40/170-0,75/4	IE3	40	340	0,75	45	2120750	1 707.-	.	.	4
IL 40/210-1,1/4	IE3	40	440	1,1	62	2120751	1 858.-	.	.	4
IL 40/220-1,5/4	IE3	40	440	1,5	64	2120752	1 889.-	.	.	4
IL 50/150-0,55/4	IE2	50	340	0,55	47	2088339	.	.	.	4
IL 50/160-0,75/4	IE3	50	340	0,75	50	2120753	1 720.-	.	.	4
IL 50/170-1,1/4	IE3	50	340	1,1	58	2120754	1 851.-	.	.	4
IL 50/200-1,5/4	IE3	50	440	1,5	70	2120755	1 911.-	.	.	4
IL 50/220-2,2/4	IE3	50	440	2,2	79	2120756	2 094.-	.	.	4
IL 50/260-3/4	IE3	50	440	3	94	2120757	2 146.-	.	-	5
IL 50/270-3/4	IE3	50	440	3	94	2120758	2 146.-	.	-	5
IL 50/270-4/4	IE3	50	440	4	101	2120759	2 421.-	.	-	5
IL 65/120-0,55/4	IE2	65	340	0,55	42	2139459	.	.	.	4
IL 65/130-0,75/4	IE3	65	340	0,75	46	2142041	1 859.-	.	.	4
IL 65/140-1,1/4	IE3	65	340	1,1	54	2142042	1 921.-	.	.	4
IL 65/150-0,75/4	IE3	65	430	0,75	55	2120760	1 859.-	.	.	4
IL 65/160-1,1/4	IE3	65	430	1,1	63	2120761	1 921.-	.	.	4
IL 65/170-1,1/4	IE3	65	430	1,1	63	2120762	1 921.-	.	.	4
IL 65/170-1,5/4	IE3	65	430	1,5	65	2120763	1 935.-	.	.	4
IL 65/210-2,2/4	IE3	65	475	2,2	83	2120764	2 266.-	.	.	5
IL 65/220-2,2/4	IE3	65	475	2,2	83	2120765	2 266.-	.	.	5
IL 65/220-3/4	IE3	65	475	3	91	2120766	2 412.-	.	.	5
IL 65/250-3/4	IE3	65	475	3	97	2120767	2 412.-	.	-	5
IL 65/250-4/4	IE3	65	475	4	104	2120768	2 751.-	.	-	5
IL 65/270-4/4	IE3	65	475	4	104	2120769	2 751.-	.	-	5
IL 65/270-5,5/4	IE3	65	475	5,5	141	2120770	2 848.-	.	-	5
IL 80/145-1,1/4	IE3	80	440	1,1	71	2120771	2 026.-	.	.	4
IL 80/150-1,1/4	IE3	80	440	1,1	71	2120772	2 026.-	.	.	4

. = Preis auf Anfrage

Änderungen vorbehalten - Alle Preise verstehen sich ohne Mehrwertsteuer. Es gelten unsere Allgemeinen Geschäftsbedingungen (AGB).

Wilo-CronoLine-IL (4-polig)							PG3			
Typ	Motor- Effizienz- klasse	Nennweite Flansch	Baulänge	Motor- nenn- leistung	Gewicht netto ca.	Art.-Nr.	Preis	Rotguss- Laufrad (Variante -L1)	Gehäuse Sphäroguss (Variante -H1)	GRD- Gruppe
		DN	l0 mm	P ₂ kW	m kg		CHF	CHF	CHF	
IL 80/160-1,5/4	IE3	80	440	1,5	73	2120773	2 090.-	.	.	4
IL 80/170-2,2/4	IE3	80	440	2,2	83	2120774	2 345.-	.	.	4
IL 80/210-3/4	IE3	80	500	3	98	2120775	2 583.-	.	.	5
IL 80/220-4/4	IE3	80	500	4	105	2120776	3 291.-	.	.	5
IL 80/270-5,5/4	IE3	80	500	5,5	110	2120777	3 493.-	.	.	5
IL 100/145-1,1/4	IE3	100	500	1,1	84	2120778	2 320.-	.	.	5
IL 100/150-1,5/4	IE3	100	500	1,5	86	2120779	3 326.-	.	.	5
IL 100/160-2,2/4	IE3	100	500	2,2	93	2120780	3 553.-	.	.	5
IL 100/170-2,2/4	IE3	100	500	2,2	93	2120781	3 553.-	.	.	5
IL 100/170-3/4	IE3	100	500	3	104	2120782	3 593.-	.	.	5
IL 100/200-3/4	IE3	100	550	3	111	2120783	3 593.-	.	.	5
IL 100/200-4/4	IE3	100	550	4	118	2120784	4 284.-	.	.	5
IL 100/220-4/4	IE3	100	550	4	118	2120785	4 284.-	.	.	5
IL 100/220-5,5/4	IE3	100	550	5,5	156	2120786	4 878.-	.	.	5
IL 100/250-5,5/4	IE3	100	550	5,5	168	2120787	4 878.-	.	.	5
IL 100/250-7,5/4	IE3	100	550	7,5	178	2120788	5 491.-	.	.	5
IL 100/260-7,5/4	IE3	100	550	7,5	178	2120789	5 491.-	.	.	6
IL 100/260-11/4	IE3	100	550	11	205	2120790	6 535.-	.	.	6
IL 100/270-11/4	IE3	100	550	11	205	2120791	6 535.-	.	.	6
IL 100/350-11/4	IE3	100	760	11	351	2160880	7 214.-	.	.	14
IL 100/350-15/4	IE3	100	760	15	373	2151501	7 809.-	.	.	14
IL 100/360-15/4	IE3	100	760	15	373	2160879	7 809.-	.	.	14
IL 100/360-18,5/4	IE3	100	760	18,5	403	2151500	7 999.-	.	.	14
IL 100/370-18,5/4	IE3	100	760	18,5	403	2160878	7 999.-	.	.	14
IL 100/370-22/4	IE3	100	760	22	454	2151499	8 276.-	.	.	14
IL 100/380-22/4	IE3	100	760	22	454	2160877	8 276.-	.	.	14
IL 100/380-30/4	IE3	100	760	30	516	2151498	9 017.-	.	.	14
IL 100/390-30/4	IE3	100	760	30	516	2160876	9 017.-	.	.	14
IL 100/390-37/4	IE3	100	760	37	585	2151497	13 241.-	.	.	15
IL 100/400-37/4	IE3	100	760	37	585	2160875	13 241.-	.	.	15
IL 100/400-45/4	IE3	100	760	45	620	2151496	13 807.-	.	.	15
IL 125/145-1,5/4	IE3	125	620	1,5	107	2120792	2 764.-	.	.	5
IL 125/150-2,2/4	IE3	125	620	2,2	117	2120793	2 924.-	.	.	5
IL 125/160-3/4	IE3	125	620	3	125	2120794	3 430.-	.	.	5
IL 125/170-4/4	IE3	125	620	4	132	2120795	4 386.-	.	.	5
IL 125/190-4/4	IE3	125	620	4	132	2120796	4 386.-	.	.	5
IL 125/210-5,5/4	IE3	125	620	5,5	170	2120797	4 982.-	.	.	5
IL 125/220-5,5/4	IE3	125	620	5,5	170	2120798	4 982.-	.	.	5
IL 125/220-7,5/4	IE3	125	620	7,5	182	2120799	5 887.-	.	.	5
IL 125/250-11/4	IE3	125	620	11	230	2120800	6 688.-	.	.	6
IL 125/270-11/4	IE3	125	620	11	230	2120801	6 688.-	.	.	6
IL 125/270-15/4	IE3	125	620	15	252	2120802	7 823.-	.	.	6
IL 125/300-15/4	IE3	125	700	15	284	2120803	7 823.-	.	.	7

· = Preis auf Anfrage auf Anfrage
Änderungen vorbehalten - Alle Preise verstehen sich ohne Mehrwertsteuer. Es gelten unsere Allgemeinen Geschäftsbedingungen (AGB).

Wilo-CronoLine-IL (4-polig)							PG3			
Typ	Motor-Effizienz-Klasse	Nennweite Flansch	Baulänge	Motor-nenn-leistung	Gewicht netto ca.	Art.-Nr.	Preis	Rotguss-Laufrad (Variante -L1)	Gehäuse Sphäroguss (Variante -H1)	GRD-Gruppe
		DN	l0 mm	P ₂ kW	m kg		CHF	CHF	CHF	
IL 125/300-18,5/4	IE3	125	700	18,5	314	2120804	8 343.-	.	-	7
IL 125/320-18,5/4	IE3	125	700	18,5	315	2120805	8 343.-	.	-	7
IL 125/320-22/4	IE3	125	700	22	366	2120806	8 932.-	.	-	7
IL 125/340-22/4	IE3	125	700	22	366	2120807	8 932.-	.	-	7
IL 125/340-30/4	IE3	125	700	30	429	2120808	9 523.-	.	-	7
IL 150/190-5,5/4	IE3	150	700	5,5	202	2120809	5 017.-	.	-	5
IL 150/200-7,5/4	IE3	150	700	7,5	212	2120810	6 616.-	.	-	5
IL 150/220-11/4	IE3	150	700	11	238	2120811	6 902.-	.	-	6
IL 150/250-15/4	IE3	150	700	15	313	2120812	7 872.-	.	-	7
IL 150/260-15/4	IE3	150	700	15	313	2120813	7 872.-	.	-	7
IL 150/260-18,5/4	IE3	150	700	18,5	343	2120814	9 104.-	.	-	7
IL 150/270-18,5/4	IE3	150	700	18,5	343	2120815	9 104.-	.	-	7
IL 150/270-22/4	IE3	150	700	22	394	2120816	9 818.-	.	-	7
IL 150/305-30/4	IE3	150	770	30	482	2142043	12 713.-	.	-	7
IL 150/325-30/4	IE3	150	770	30	482	2142044	12 713.-	.	-	7
IL 150/325-37/4	IE3	150	770	37	520	2142045	13 435.-	.	-	8
IL 150/335-37/4	IE3	150	770	37	520	2142046	13 435.-	.	-	8
IL 150/335-45/4	IE3	150	770	45	555	2142047	15 797.-	.	-	8
IL 200/230-11/4	IE3	200	800	11	352	2120827	10 094.-	.	-	7
IL 200/240-15/4	IE3	200	800	15	374	2120828	10 113.-	.	-	7
IL 200/250-18,5/4	IE3	200	800	18,5	405	2120829	10 631.-	.	-	7
IL 200/260-22/4	IE3	200	800	22	456	2120830	11 514.-	.	-	7
IL 200/265-22/4	IE3	200	800	22	456	2120831	11 514.-	.	-	7
IL 200/265-30/4	IE3	200	800	30	518	2120832	14 026.-	.	-	7
IL 200/270-30/4	IE3	200	800	30	518	2120833	14 026.-	.	-	7
IL 200/300-37/4	IE3	200	820	37	595	2142048	14 904.-	.	-	8
IL 200/315-37/4	IE3	200	820	37	595	2142049	14 904.-	.	-	8
IL 200/335-37/4	IE3	200	820	37	595	2142050	14 904.-	.	-	8
IL 200/335-45/4	IE3	200	820	45	630	2142051	17 128.-	.	-	8
IL 200/345-45/4	IE3	200	820	45	630	2142052	17 128.-	.	-	8
IL 200/345-55/4	IE3	200	820	55	886	2142053	17 898.-	.	-	8
IL 200/360-37/4	IE3	200	1100	37	693	2155280	16 296.-	.	-	15
IL 200/360-45/4	IE3	200	1100	45	728	2145051	18 450.-	.	-	15
IL 200/370-45/4	IE3	200	1100	45	728	2155279	18 450.-	.	-	15
IL 200/370-55/4	IE3	200	1100	55	987	2145052	19 644.-	.	-	15
IL 200/380-55/4	IE3	200	1100	55	987	2155278	19 644.-	.	-	15
IL 200/380-75/4	IE3	200	1100	75	1083	2145053	22 014.-	.	-	15
IL 200/390-75/4	IE3	200	1100	75	1083	2155277	22 014.-	.	-	15
IL 200/390-90/4	IE3	200	1100	90	1111	2145054	26 572.-	.	-	15
IL 200/400-90/4	IE3	200	1100	90	1111	2155276	26 572.-	.	-	15
IL 200/400-110/4	IE3	200	1100	110	1391	2145055	35 581.-	.	-	15
IL 250/365-75/4	IE3	250	1150	75	1362	2151795	.	-	-	9
IL 250/375-75/4	IE3	250	1150	75	1362	2151794	.	-	-	9

. = Preis auf Anfrage

Änderungen vorbehalten - Alle Preise verstehen sich ohne Mehrwertsteuer. Es gelten unsere Allgemeinen Geschäftsbedingungen (AGB).

Wilo-CronoLine-IL (4-polig)							PG3			
Typ	Motor-Effizienzklasse	Nennweite Flansch	Baulänge	Motor-nennleistung	Gewicht netto ca.	Art.-Nr.	Preis	Rotguss-Laufrad (Variante -L1)	Gehäuse Sphäroguss (Variante -H1)	GRD-Gruppe
		DN	l0 mm	P ₂ kW	m kg		CHF	CHF	CHF	
IL 250/385-75/4	IE3	250	1150	75	1362	2151793	·	-	-	9
IL 250/385-90/4	IE3	250	1150	90	1390	2151792	·	-	-	9
IL 250/395-90/4	IE3	250	1150	90	1390	2151791	·	-	-	9
IL 250/395-110/4	IE3	250	1150	110	1648	2151790	·	-	-	9
IL 250/405-90/4	IE3	250	1150	90	1390	2151789	·	-	-	9
IL 250/405-110/4	IE3	250	1150	110	1648	2151788	·	-	-	9
IL 250/415-110/4	IE3	250	1150	110	1648	2151787	·	-	-	9
IL 250/415-132/4	IE3	250	1150	132	1658	2151786	·	-	-	9
IL 250/425-110/4	IE3	250	1150	110	1648	2151785	·	-	-	9
IL 250/425-132/4	IE3	250	1150	132	1658	2151784	·	-	-	9
IL 250/435-132/4	IE3	250	1150	132	1658	2151783	·	-	-	9
IL 250/435-160/4	IE3	250	1150	160	1698	2151782	·	-	-	9
IL 250/445-132/4	IE3	250	1150	132	1658	2151781	·	-	-	9
IL 250/445-160/4	IE3	250	1150	160	1698	2151780	·	-	-	9
IL 250/460-132/4	IE3	250	1200	132	1661	2120856	·	-	-	9
IL 250/460-160/4	IE3	250	1200	160	1701	2120857	·	-	-	9
IL 250/470-160/4	IE3	250	1200	160	1701	2120858	·	-	-	9
IL 250/470-200/4	IE3	250	1200	200	1931	2120859	·	-	-	9
IL 250/480-160/4	IE3	250	1200	160	1701	2120860	·	-	-	9
IL 250/480-200/4	IE3	250	1200	200	1931	2120861	·	-	-	9

Wilo-CronoLine-IL (2-polig)							PG3			
Typ	Motor-Effizienzklasse	Nennweite Flansch	Baulänge	Motor-nennleistung	Gewicht netto ca.	Art.-Nr.	Preis	Rotguss-Laufrad (Variante -L1)	Gehäuse Sphäroguss (Variante -H1)	GRD-Gruppe
		DN	l0 mm	P ₂ kW	m kg		CHF	CHF	CHF	
IL 32/140-1,5/2	IE3	32	320	1,5	53	2120862	1 594.-	·	·	4
IL 32/150-2,2/2	IE3	32	320	2,2	56	2120863	1 707.-	·	·	4
IL 32/160-2,2/2	IE3	32	320	2,2	56	2120864	1 707.-	·	·	4
IL 32/160-3/2	IE3	32	320	3	59	2120865	1 792.-	·	·	4
IL 32/170-3/2	IE3	32	320	3	59	2120866	1 792.-	·	·	4
IL 32/170-4/2	IE3	32	320	4	67	2120867	1 833.-	·	·	4
IL 40/140-2,2/2	IE3	40	340	2,2	57	2120868	1 726.-	·	·	4
IL 40/150-3/2	IE3	40	340	3	61	2120869	1 803.-	·	·	4
IL 40/160-4/2	IE3	40	340	4	66	2120870	2 101.-	·	·	4
IL 40/170-5,5/2	IE3	40	340	5,5	86	2120871	2 720.-	·	·	4
IL 40/200-7,5/2	IE3	40	440	7,5	106	2120872	2 777.-	·	·	5
IL 40/220-11/2	IE3	40	440	11	154	2120873	3 532.-	·	·	5

· = Preis auf Anfrage

Änderungen vorbehalten - Alle Preise verstehen sich ohne Mehrwertsteuer. Es gelten unsere Allgemeinen Geschäftsbedingungen (AGB).

Wilo-CronoLine-IL (2-polig)							PG3			
Typ	Motor-Effizienzklasse	Nennweite Flansch	Baulänge	Motor-nennleistung	Gewicht netto ca.	Art.-Nr.	Preis	Rotguss-Laufrad (Variante -L1)	Gehäuse Sphäroguss (Variante -H1)	GRD-Gruppe
		DN	l0 mm	P ₂ kW	m kg		CHF	CHF	CHF	
IL 50/110-1,5/2	IE3	50	340	1,5	52	2120874	1 632.-	.	.	4
IL 50/120-2,2/2	IE3	50	340	2,2	55	2120875	1 735.-	.	.	4
IL 50/130-3/2	IE3	50	340	3	59	2120876	1 827.-	.	.	4
IL 50/140-3/2	IE3	50	340	3	59	2120877	1 827.-	.	.	4
IL 50/140-4/2	IE3	50	340	4	67	2120878	2 133.-	.	.	4
IL 50/160-5,5/2	IE3	50	340	5,5	90	2120879	2 767.-	.	.	5
IL 50/170-5,5/2	IE3	50	340	5,5	90	2120880	2 767.-	.	.	5
IL 50/170-7,5/2	IE3	50	340	7,5	97	2120881	2 791.-	.	.	5
IL 50/180-7,5/2	IE3	50	440	7,5	106	2120882	2 791.-	.	.	5
IL 50/210-11/2	IE3	50	440	11	157	2120883	3 844.-	.	.	5
IL 50/220-11/2	IE3	50	440	11	157	2120884	3 844.-	.	.	5
IL 50/220-15/2	IE3	50	440	15	176	2120885	4 176.-	.	.	5
IL 50/250-18,5/2	IE3	50	440	18,5	201	2120886	5 395.-	.	.	6
IL 50/250-22/2	IE3	50	440	22	283	2120887	6 166.-	.	.	6
IL 50/270-22/2	IE3	50	440	22	283	2120888	6 166.-	.	.	6
IL 50/270-30/2	IE3	50	440	30	344	2120889	6 595.-	.	.	6
IL 65/110-3/2	IE3	65	340	3	62	2120890	1 935.-	.	.	4
IL 65/120-3/2	IE3	65	340	3	62	2120891	1 935.-	.	.	4
IL 65/120-4/2	IE3	65	340	4	70	2120892	2 149.-	.	.	4
IL 65/130-4/2	IE3	65	340	4	70	2120893	2 149.-	.	.	4
IL 65/130-5,5/2	IE3	65	340	5,5	87	2120894	2 836.-	.	.	5
IL 65/140-5,5/2	IE3	65	340	5,5	87	2120895	2 836.-	.	.	5
IL 65/140-7,5/2	IE3	65	340	7,5	94	2120896	.	.	.	5
IL 65/150-5,5/2	IE3	65	430	5,5	96	2120897	2 836.-	.	.	5
IL 65/160-5,5/2	IE3	65	430	5,5	96	2120898	2 836.-	.	.	5
IL 65/160-7,5/2	IE3	65	430	7,5	103	2120899	2 963.-	.	.	5
IL 65/170-11/2	IE3	65	430	11	144	2120900	3 872.-	.	.	5
IL 65/200-11/2	IE3	65	475	11	164	2120901	3 872.-	.	.	6
IL 65/200-15/2	IE3	65	475	15	182	2120902	4 697.-	.	.	6
IL 65/210-15/2	IE3	65	475	15	182	2120903	4 697.-	.	.	6
IL 65/210-18,5/2	IE3	65	475	18,5	199	2120904	5 610.-	.	.	6
IL 65/220-18,5/2	IE3	65	475	18,5	198	2120905	5 610.-	.	.	6
IL 65/220-22/2	IE3	65	475	22	281	2120906	6 260.-	.	.	6
IL 65/240-30/2	IE3	65	475	30	348	2120907	7 378.-	.	.	6
IL 65/260-30/2	IE3	65	475	30	348	2120908	7 378.-	.	.	6
IL 65/260-37/2	IE3	65	475	37	367	2120909	8 778.-	.	.	6
IL 80/110-3/2	IE3	80	400	3	70	2120910	2 142.-	.	.	4
IL 80/120-4/2	IE3	80	400	4	78	2120911	2 352.-	.	.	4
IL 80/130-5,5/2	IE3	80	400	5,5	95	2120912	2 871.-	.	.	5
IL 80/140-7,5/2	IE3	80	400	7,5	102	2120913	3 038.-	.	.	5
IL 80/150-7,5/2	IE3	80	440	7,5	110	2120914	3 038.-	.	.	5
IL 80/160-11/2	IE3	80	440	11	151	2120915	3 955.-	.	.	5
IL 80/170-11/2	IE3	80	440	11	151	2120916	3 955.-	.	.	5

. = Preis auf Anfrage

Änderungen vorbehalten - Alle Preise verstehen sich ohne Mehrwertsteuer. Es gelten unsere Allgemeinen Geschäftsbedingungen (AGB).



Wilo-CronoLine-IL (2-polig)							PG3			
Typ	Motor-Effizienzklasse	Nennweite Flansch	Baulänge	Motor-nennleistung	Gewicht netto ca.	Art.-Nr.	Preis	Rotguss-Laufrad (Variante -L1)	Gehäuse Sphäroguss (Variante -H1)	GRD-Gruppe
		DN	l0 mm	P ₂ kW	m kg		CHF	CHF	CHF	
IL 80/170-15/2	IE3	80	440	15	169	2120917	4 722.-	.	.	5
IL 80/190-15/2	IE3	80	500	15	188	2120918	4 722.-	.	.	6
IL 80/190-18,5/2	IE3	80	500	18,5	204	2120919	5 754.-	.	.	6
IL 80/200-18,5/2	IE3	80	500	18,5	204	2120920	5 754.-	.	.	6
IL 80/200-22/2	IE3	80	500	22	287	2120921	6 364.-	.	.	6
IL 80/210-30/2	IE3	80	500	30	341	2120922	7 537.-	.	.	6
IL 80/220-22/2	IE3	80	500	22	290	2120923	6 364.-	.	.	6
IL 80/220-30/2	IE3	80	500	30	341	2120924	7 537.-	.	.	6
IL 100/145-11/2	IE3	100	500	11	169	2120925	4 027.-	.	.	6
IL 100/150-15/2	IE3	100	500	15	187	2120926	5 175.-	.	.	6
IL 100/160-15/2	IE3	100	500	15	187	2120927	5 175.-	.	.	6
IL 100/160-18,5/2	IE3	100	500	18,5	203	2120928	6 055.-	.	.	6
IL 100/165-22/2	IE3	100	500	22	256	2120929	6 760.-	.	.	6
IL 100/170-22/2	IE3	100	500	22	256	2120930	6 760.-	.	.	6
IL 100/170-30/2	IE3	100	500	30	337	2120931	8 296.-	.	.	6
IL 100/190-30/2	IE3	100	550	30	355	2120932	8 296.-	.	.	6
IL 100/210-30/2	IE3	100	550	30	355	2120933	8 296.-	.	.	6
IL 100/210-37/2	IE3	100	550	37	374	2120934	10 612.-	.	.	6
IL 125/145-15/2	IE3	125	620	15	209	2120935	7 135.-	.	-	6
IL 125/150-18,5/2	IE3	125	620	18,5	225	2120936	7 805.-	.	-	6
IL 125/160-22/2	IE3	125	620	22	307	2120937	8 598.-	.	-	6
IL 125/165-30/2	IE3	125	620	30	359	2120938	10 402.-	.	-	6
IL 125/170-37/2	IE3	125	620	37	378	2120939	11 083.-	.	-	6

Preis für Nenndruck und Flansche PN 25 auf Anfrage



· = Preis auf Anfrage

Änderungen vorbehalten - Alle Preise verstehen sich ohne Mehrwertsteuer. Es gelten unsere Allgemeinen Geschäftsbedingungen (AGB).

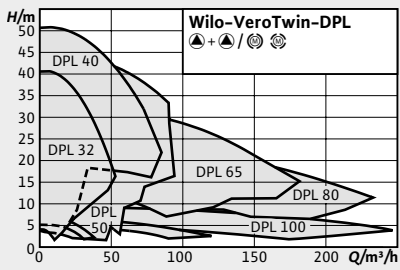
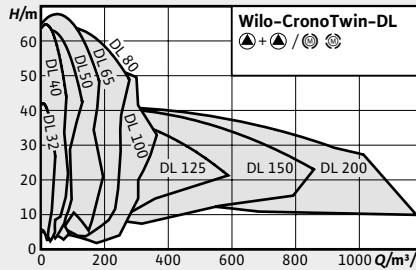
Baureihenübersicht

Baureihe	Wilo-VeroTwin-DPL	Wilo-CronoTwin-DL
Produktfoto		
Gesamtkennfeld		
Einsatz	Förderung von Heizungswasser, Kaltwasser und Wasser-Glykol-Gemischen ohne abrasive Stoffe in Heizungs-, Kaltwasser- und Kühlsystemen.	Förderung von Heizungswasser, Kaltwasser und Wasser-Glykol-Gemischen ohne abrasive Stoffe in Heizungs-, Kaltwasser- und Kühlsystemen.
Bauart	Trockenläufer-Doppelpumpe in Inline-Bauart mit Flanschanschluss	Trockenläufer-Doppelpumpe in Inline-Bauart mit Flanschanschluss
Q _{max}	245 m ³ /h	1170 m ³ /h
H _{max}	52 m	67 m
Besonderheiten/ Produktvorteile	<ul style="list-style-type: none"> → Reduzierung des Platzbedarfs und der Installationskosten durch Doppelpumpendesign → Haupt-/Reservebetrieb oder Spitzenlastbetrieb (mittels externem Zusatzgerät) → Hoher Korrosionsschutz durch Kataphorese-Beschichtung → Ausführung Serie: Motor mit ungeteilter Welle → Ausführung N: Standardmotor B5 bzw. V1 mit Edelstahl-Steckwelle 	<ul style="list-style-type: none"> → Verringerte Life-Cycle-Costs durch optimierte Wirkungsgrade → Flexibel einsetzbar in Klima- und Kälteanlagen mit Anwendungsvorteilen durch gezielte Kondensatabführung mittels optimiertem Laternendesign (patentiert) → Hoher Korrosionsschutz durch Kataphorese-Beschichtung → Haupt-/Reservebetrieb oder Spitzenlastbetrieb (mittels externem Zusatzgerät)
Weitere Informationen	Online-Katalog unter www.wilo.ch	Online-Katalog unter www.wilo.ch

Baureihenübersicht

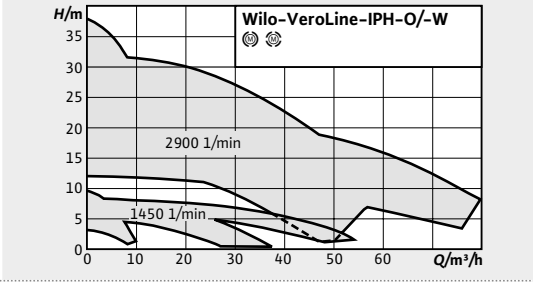
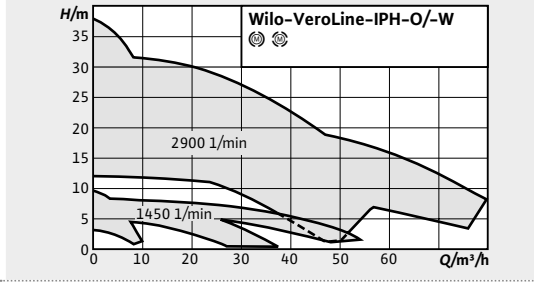
Baureihe	Wilo-VeroLine-IPH-O	Wilo-VeroLine-IPH-W
Produktfoto		
Gesamtkennfeld		
Einsatz	Zur Förderung von Wärmeträgeröl in geschlossenen industriellen Umwälzsystemen	Zur Förderung von Heisswasser ohne abrasive Stoffe in geschlossenen industriellen Umwälzsystemen, Fernheizungen, geschlossenen Heizungssystemen etc.
Bauart	Trockenläuferpumpe in Inline-Bauart mit Flanschanschluss	Trockenläuferpumpe in Inline-Bauart mit Flanschanschluss
Q_{max}	80 m ³ /h	80 m ³ /h
H_{max}	38 m	38 m
Besonderheiten/ Produktvorteile	<ul style="list-style-type: none"> → Drehrichtungsunabhängige, eigengekühlte Gleitringdichtung → Grosse Anwendungsvielfalt durch grossen Medientemperaturbereich ohne zusätzliche Verschleissteile 	<ul style="list-style-type: none"> → Drehrichtungsunabhängige, eigengekühlte Gleitringdichtung → Grosse Anwendungsvielfalt durch grossen Medientemperaturbereich ohne zusätzliche Verschleissteile
Weitere Informationen	Online-Katalog unter www.wilo.ch	Online-Katalog unter www.wilo.ch

Heizung, Klima, Kälte

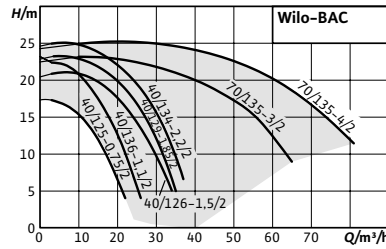

Wilo-BAC

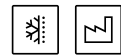

Bauart

Trockenläuferpumpe in Block-Bauart mit Verschraubungs- oder Victaulic-Anschluss

Einsatz

Zur Förderung von Kühl- und Kaltwasser, Wasser-Glykol-Gemischen und anderen Flüssigkeiten ohne abrasive Stoffe.

Typenschlüssel

Beispiel	BAC 40/126-1,5/2-S
BAC	Block-Pumpe für Kälte- und Klima-anwendungen
40	Rohranschluss (Druckstutzen)
126	Laufrad-Durchmesser
1,5	Motornennleistung P_2 in kW
2	Polzahl
S	Verschraubungsanschluss
R	Victaulic-Anschluss

Technische Daten

- Zulässiger Temperaturbereich -15 °C bis +60 °C
- Netzanschluss 3~400 V, 50 Hz (andere auf Anfrage)
- Schutzart IP 54
- Verschraubungsanschluss: G2/G 1½ (Typ-S) bzw. Victaulic-Anschluss 60,3/48,3 mm (Typ BAC 40.../R) oder 76,1/76,1 mm (Typ BAC 70.../R)
- Max. Betriebsdruck 6,5 bar

Besonderheiten/Produktvorteile

- Verringerte Life-Cycle-Costs durch optimierte Wirkungsgrade
- Pumpengehäuse in Kunststoffausführung
- Ausführung mit Victaulic oder Gewindeanschluss (BAC 70/135... nur mit Victaulic-Anschluss)

Lieferumfang

- Pumpe
- Einbau- und Betriebsanleitung

Allgemeine Hinweise - ErP-(Ökodesign-)Richtlinie

Der Mindesteffizienzindex MEI der Pumpenbaureihe ist $\geq 0,4$.

Wilo-BAC Typ S mit Verschraubungsanschluss				PG3
Typ	Motornennleistung P_2 kW	Gewicht netto ca. m kg	Art.-Nr.	Preis CHF
BAC 40/125-0.75/2-DM/S-2	0,75	13	4213186	817.–
BAC 40/136-1.1/2-DM/S-2	1,1	14	4213187	841.–
BAC 40/126-1.5/2-DM/S-2	1,5	14	4213188	916.–
BAC 40/129-1.85/2-DM/S-2	1,85	16	4213189	942.–
BAC 40/134-2.2/2-DM/S-2	2,2	21	4213190	.

Wilo-BAC Typ R mit Victaulic-Anschluss				PG3
Typ	Motornennleistung P_2 kW	Gewicht netto ca. m kg	Art.-Nr.	Preis CHF
BAC 40/125-0.75/2-DM/R-2	0,75	13	4213181	793.–
BAC 40/136-1.1/2-DM/R-2	1,1	14	4213182	818.–
BAC 40/126-1.5/2-DM/R-2	1,5	14	4213183	892.–
BAC 40/129-1.85/2-DM/R-2	1,85	16	4213184	918.–
BAC 40/134-2.2/2-DM/R-2	2,2	21	4213185	945.–
BAC 70/135-3/2-DM/R-2	3	32	4213201	1 303.–
BAC 70/135-4/2-DM/R-2	4	38	4213202	1 383.–

· = Preis auf Anfrage
Änderungen vorbehalten - Alle Preise verstehen sich ohne Mehrwertsteuer. Es gelten unsere Allgemeinen Geschäftsbedingungen (AGB).

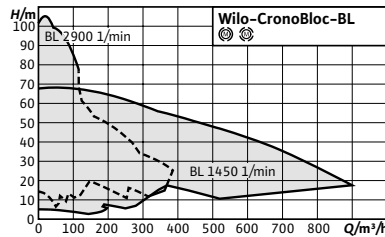

Zubehör	Seite
Konsolen für Fundamentaufbau	156
Kaltleiterfühler, Kaltleiter-	
Auslöserelais	162



Wilo-CronoBloc-BL



Bauart

Trockenläufer-Pumpe in Block-Bauart mit Flanschanschluss

Einsatz

Zur Förderung von Heizungswasser, Wasser-Glykol-Gemischen, Kühlwasser und Kaltwasser ohne abrasive Stoffe in Heizungs-, Kaltwasser- und Kühlwasseranlagen.

Typenschlüssel

Beispiel	BL 40/160-4/2
BL	Blockpumpe
40	Nennweite DN des Rohranschlusses (Druckstutzen)
160	nominaler Laufraddurchmesser
4	Motornennleistung P_2 in kW
2	Polzahl

Technische Daten

- Zulässiger Temperaturbereich -20 °C bis +140 °C
- Netzanschluss 3~400 V, 50 Hz (andere auf Anfrage)
- Schutzart IP 55
- Nennweite DN 32 bis DN 150
- Max. Betriebsdruck 16 bar (optional 25 bar auf Anfrage)

Lieferumfang

- Pumpe
- Einbau- und Betriebsanleitung

Besonderheiten/Produktvorteile

- Verringerte Life-Cycle-Costs durch optimierte Wirkungsgrade
- Hoher Korrosionsschutz durch Kataphorese-Beschichtung der Gusskomponenten
- Serienmässige Kondensatablaufbohrungen in den Motorgehäusen
- Weltweit hohe Verfügbarkeit von Normmotoren (nach Wilo-Spezifikation) und Gleitringdichtungen
- Anwendergerecht durch Leistungen und Hauptabmessungen nach EN 733 (SN für Norm-pumpen)

Hinweis

Motoren mit Effizienzklasse IE3 für Motoren $\geq 0,75$ kW.

Allgemeine Hinweise - ErP-(Ökodesign-)Richtlinie

Der Mindesteffizienzindex MEI der Pumpenbaureihe ist $\geq 0,4$.

Wilo-CronoBloc-BL (4-polig)					PG3			
Typ	Motor-Effizienzklasse	Motornennleistung	Gewicht netto ca.	Art.-Nr.	Preis	Rotguss-Laufrad (Variante -L1)	Gehäuse Sphäroguss (Variante -H1)	GRD-Gruppe
		P_2 kW	m kg		CHF	CHF	CHF	
BL 32/150-0,37/4	IE2	0,37	37	2089367	1 551.-	.	.	4
BL 32/160-0,55/4	IE2	0,55	41	2089365	1 849.-	.	.	4
BL 32/170-0,75/4	IE3	0,75	45	2121071	1 990.-	.	.	4
BL 32/210-1,1/4	IE3	1,1	56	2121072	1 938.-	.	.	4
BL 32/220-1,5/4	IE3	1,5	60	2121073	2 172.-	.	.	4
BL 40/150-0,55/4	IE2	0,55	43	2089384	2 017.-	.	.	4
BL 40/160-0,75/4	IE3	0,75	47	2121074	2 081.-	.	.	4
BL 40/170-1,1/4	IE3	1,1	55	2121075	2 145.-	.	.	4
BL 40/210-1,5/4	IE3	1,5	67	2121076	2 184.-	.	.	4
BL 40/220-2,2/4	IE3	2,2	76	2121077	2 521.-	.	.	4
BL 40/225-2,2/4	IE3	2,2	86	2142010	2 547.-	.	.	5
BL 40/240-2,2/4	IE3	2,2	86	2142011	2 547.-	.	.	5
BL 40/240-3/4	IE3	3	94	2142012	2 663.-	.	.	5
BL 40/265-3/4	IE3	3	94	2142013	2 663.-	.	.	5
BL 40/265-4/4	IE3	4	101	2142014	2 843.-	.	.	5
BL 50/160-1,1/4	IE3	1,1	58	2121081	2 159.-	.	.	4
BL 50/170-1,1/4	IE3	1,1	58	2121082	2 159.-	.	.	4
BL 50/170-1,5/4	IE3	1,5	60	2121083	2 197.-	.	.	4
BL 50/200-2,2/4	IE3	2,2	75	2121084	2 057.-	.	.	5
BL 50/220-2,2/4	IE3	2,2	75	2121085	2 314.-	.	.	5
BL 50/220-3/4	IE3	3	83	2121086	2 688.-	.	.	5
BL 50/250-3/4	IE3	3	89	2121087	2 715.-	.	.	5
BL 50/250-4/4	IE3	4	96	2121088	2 920.-	.	.	5
BL 50/270-5,5/4	IE3	5,5	137	2121089	4 007.-	.	.	5
BL 65/150-1,1/4	IE3	1,1	64	2121090	2 172.-	.	.	4
BL 65/160-1,5/4	IE3	1,5	66	2121091	2 237.-	.	.	4
BL 65/170-2,2/4	IE3	2,2	76	2121092	2 314.-	.	.	4
BL 65/210-3/4	IE3	3	89	2121093	3 358.-	.	.	5
BL 65/220-4/4	IE3	4	96	2121094	3 477.-	.	.	5
BL 65/240-5,5/4	IE3	5,5	152	2142023	4 162.-	.	.	5
BL 65/265-5,5/4	IE3	5,5	152	2142024	4 240.-	.	.	5
BL 65/265-7,5/4	IE3	7,5	161	2142025	4 452.-	.	.	5
BL 80/150-1,5/4	IE3	1,5	77	2121096	2 727.-	.	.	5
BL 80/160-2,2/4	IE3	2,2	85	2121097	2 908.-	.	.	5
BL 80/170-3/4	IE3	3	95	2121098	3 358.-	.	.	5
BL 80/200-3/4	IE3	3	99	2121099	2 739.-	.	.	5
BL 80/200-4/4	IE3	4	106	2121100	3 580.-	.	.	5
BL 80/220-5,5/4	IE3	5,5	144	2121101	4 085.-	.	.	5
BL 80/250-5,5/4	IE3	5,5	155	2121102	4 316.-	.	.	5
BL 80/250-7,5/4	IE3	7,5	164	2121103	4 464.-	.	.	5
BL 80/270-11/4	IE3	11	191	2121104	4 505.-	.	.	6
BL 100/145-1,5/4	IE3	1,5	85	2121105	2 882.-	.	.	5

· = Preis auf Anfrage
Änderungen vorbehalten - Alle Preise verstehen sich ohne Mehrwertsteuer. Es gelten unsere Allgemeinen Geschäftsbedingungen (AGB).

Wilo-CronoBloc-BL (4-polig)					PG3			
Typ	Motor-Effizienzklasse	Motornennleistung	Gewicht netto ca.	Art.-Nr.	Preis	Rotguss-Laufrad (Variante -L1)	Gehäuse Sphäroguss (Variante -H1)	GRD-Gruppe
		P_2 kW	m kg		CHF	CHF	CHF	
BL 100/150-2,2/4	IE3	2,2	95	2121106	3 218.-	.	-	5
BL 100/160-3/4	IE3	3	103	2121107	3 399.-	.	-	5
BL 100/170-4/4	IE3	4	110	2121108	3 684.-	.	-	5
BL 100/180-4/4	IE3	4	110	2121109	3 772.-	.	-	5
BL 100/200-5,5/4	IE3	5,5	150	2121110	4 523.-	.	-	5
BL 100/220-5,5/4	IE3	5,5	150	2121111	4 523.-	.	-	5
BL 100/220-7,5/4	IE3	7,5	159	2121112	4 846.-	.	-	5
BL 100/250-11/4	IE3	11	205	2121113	6 058.-	.	-	6
BL 100/270-15/4	IE3	15	228	2121114	7 717.-	.	-	6
BL 100/305-18,5/4	IE3	18,5	332	2142026	8 007.-	.	-	7
BL 100/315-18,5/4	IE3	18,5	332	2142027	8 007.-	.	-	7
BL 100/315-22/4	IE3	22	355	2142028	8 428.-	.	-	7
BL 100/330-22/4	IE3	22	355	2142029	8 428.-	.	-	7
BL 100/330-30/4	IE3	30	421	2142030	8 954.-	.	-	7
BL 100/345-22/4	IE3	22	355	2142031	8 428.-	.	-	7
BL 100/345-30/4	IE3	30	421	2142032	8 954.-	.	-	7
BL 125/185-5,5/4	IE3	5,5	185	2142033	4 807.-	.	-	5
BL 125/210-7,5/4	IE3	7,5	194	2142034	5 347.-	.	-	5
BL 125/225-11/4	IE3	11	221	2142035	6 466.-	.	-	6
BL 125/245-15/4	IE3	15	267	2142036	7 124.-	.	-	7
BL 125/265-15/4	IE3	15	267	2142037	7 124.-	.	-	7
BL 125/265-18,5/4	IE3	18,5	328	2142038	7 943.-	.	-	7
BL 125/272-18,5/4	IE3	18,5	358	2160681	10 071.-	-	-	14
BL 125/275-18,5/4	IE3	18,5	328	2142039	7 943.-	.	-	7
BL 125/275-22/4	IE3	22	351	2142040	10 077.-	.	-	7
BL 125/285-22/4	IE3	22	381	2160680	10 975.-	-	-	14
BL 125/295-30/4	IE3	30	440	2160679	12 707.-	-	-	14
BL 125/305-37/4	IE3	37	567	2160678	14 122.-	-	-	15
BL 125/315-45/4	IE3	45	548	2160677	15 996.-	-	-	15
BL 125/360-37/4	IE3	37	635	2160687	14 760.-	-	-	15
BL 125/370-45/4	IE3	45	616	2160686	16 663.-	-	-	15
BL 125/380-55/4	IE3	55	790	2160685	19 315.-	-	-	15
BL 125/390-75/4	IE3	75	821	2160684	21 898.-	-	-	15
BL 150/275-22/4	IE3	22	406	2160693	11 908.-	-	-	14
BL 150/285-30/4	IE3	30	465	2160692	14 122.-	-	-	14
BL 150/295-37/4	IE3	37	592	2160691	15 988.-	-	-	15
BL 150/305-45/4	IE3	45	573	2160690	17 365.-	-	-	15
BL 150/315-55/4	IE3	55	747	2160689	20 103.-	-	-	15

. = Preis auf Anfrage / Preise für Rotguss-Laufrad (Variante -L1) und Gehäuse Späroguss (Variante -H1) auf Anfrage
Änderungen vorbehalten - Alle Preise verstehen sich ohne Mehrwertsteuer. Es gelten unsere Allgemeinen Geschäftsbedingungen (AGB).

Wilo-CronoBloc-BL (2-polig)					PG3			
Typ	Motor-Effizienzklasse	Motornennleistung	Gewicht netto ca.	Art.-Nr.	Preis	Rotguss-Laufrad (Variante -L1)	Gehäuse Sphäroguss (Variante -H1)	GRD-Gruppe
		P_2 kW	m kg		CHF	CHF	CHF	
BL 32/140-2,2/2	IE3	2,2	57	2121125	2 094.-	.	.	4
BL 32/150-3/2	IE3	3	60	2121126	2 133.-	.	.	4
BL 32/160-4/2	IE3	4	68	2121127	2 456.-	.	.	4
BL 32/170-5,5/2	IE3	5,5	89	2121128	3 102.-	.	.	4
BL 32/210-7,5/2	IE3	7,5	100	2121129	3 713.-	.	.	5
BL 32/220-11/2	IE3	11	149	2121130	4 282.-	.	.	5
BL 40/110-1,5/2	IE3	1,5	50	2121131	2 067.-	.	.	4
BL 40/120-2,2/2	IE3	2,2	53	2121132	2 094.-	.	.	4
BL 40/130-3/2	IE3	3	54	2121133	2 418.-	.	.	4
BL 40/140-3/2	IE3	3	57	2121134	2 418.-	.	.	4
BL 40/140-4/2	IE3	4	65	2121135	2 584.-	.	.	4
BL 40/160-5,5/2	IE3	5,5	91	2121136	3 146.-	.	.	5
BL 40/170-5,5/2	IE3	5,5	91	2121137	3 146.-	.	.	5
BL 40/170-7,5/2	IE3	7,5	94	2121138	3 502.-	.	.	5
BL 40/180-7,5/2	IE3	7,5	104	2121139	4 215.-	.	.	5
BL 40/210-11/2	IE3	11	152	2121140	4 452.-	.	.	5
BL 40/220-11/2	IE3	11	152	2121141	4 452.-	.	.	5
BL 40/220-15/2	IE3	15	172	2121142	4 993.-	.	.	5
BL 40/230-15/2	IE3	15	184	2142015	5 136.-	.	.	6
BL 40/230-18,5/2	IE3	18,5	201	2142016	5 467.-	.	.	6
BL 40/240-18,5/2	IE3	18,5	201	2142017	5 467.-	.	.	6
BL 40/240-22/2	IE3	22	289	2142018	6 717.-	.	.	6
BL 40/245-22/2	IE3	22	289	2142019	6 717.-	.	.	6
BL 40/245-30/2	IE3	30	343	2142020	9 088.-	.	.	6
BL 40/260-22/2	IE3	22	289	2142021	6 717.-	.	.	6
BL 40/260-30/2	IE3	30	343	2142022	9 088.-	.	.	6
BL 50/110-3/2	IE3	3	60	2121146	2 441.-	.	.	4
BL 50/120-3/2	IE3	3	60	2121147	2 441.-	.	.	4
BL 50/120-4/2	IE3	4	68	2121148	2 636.-	.	.	4
BL 50/130-5,5/2	IE3	5,5	86	2121149	3 102.-	.	.	5
BL 50/140-5,5/2	IE3	5,5	86	2121150	3 102.-	.	.	5
BL 50/140-7,5/2	IE3	7,5	89	2121151	3 556.-	.	.	5
BL 50/150-5,5/2	IE3	5,5	94	2121152	3 160.-	.	.	5
BL 50/150-7,5/2	IE3	7,5	97	2121153	3 686.-	.	.	5
BL 50/170-11/2	IE3	11	137	2121154	4 215.-	.	.	5
BL 50/200-11/2	IE3	11	154	2121155	4 571.-	.	.	6
BL 50/200-15/2	IE3	15	173	2121156	5 136.-	.	.	6
BL 50/210-15/2	IE3	15	173	2121157	5 136.-	.	.	6
BL 50/210-18,5/2	IE3	18,5	190	2121158	5 730.-	.	.	6
BL 50/220-18,5/2	IE3	18,5	190	2121159	5 730.-	.	.	6
BL 50/220-22/2	IE3	22	278	2121160	6 717.-	.	.	6
BL 50/240-30/2	IE3	30	342	2121161	10 535.-	.	.	6
BL 50/260-30/2	IE3	30	342	2121162	10 535.-	.	.	6

· = Preis auf Anfrage / Preise für Rotguss-Laufrad (Variante -L1) und Gehäuse Späroguss (Variante -H1) auf Anfrage
Änderungen vorbehalten - Alle Preise verstehen sich ohne Mehrwertsteuer. Es gelten unsere Allgemeinen Geschäftsbedingungen (AGB).

Wilo-CronoBloc-BL (2-polig)					PG3			
Typ	Motor-Effizienzklasse	Motornennleistung	Gewicht netto ca.	Art.-Nr.	Preis	Rotguss-Laufrad (Variante -L1)	Gehäuse Sphäroguss (Variante -H1)	GRD-Gruppe
		P_2 kW	m kg		CHF	CHF	CHF	
BL 50/260-37/2	IE3	37	372	2121163	10 799.-	.	-	6
BL 65/120-4/2	IE3	4	73	2121164	2 843.-	.	.	4
BL 65/130-5,5/2	IE3	5,5	91	2121165	3 358.-	.	.	5
BL 65/140-7,5/2	IE3	7,5	94	2121166	3 820.-	.	.	5
BL 65/160-11/2	IE3	11	143	2121167	4 873.-	.	.	5
BL 65/170-11/2	IE3	11	143	2121168	4 873.-	.	.	5
BL 65/170-15/2	IE3	15	162	2121169	5 204.-	.	.	5
BL 65/190-15/2	IE3	15	179	2121170	5 229.-	.	.	6
BL 65/190-18,5/2	IE3	18,5	196	2121171	5 794.-	.	.	6
BL 65/210-18,5/2	IE3	18,5	196	2121172	5 794.-	.	.	6
BL 65/210-22/2	IE3	22	287	2121173	6 784.-	.	.	6
BL 65/220-30/2	IE3	30	332	2121174	8 954.-	.	.	6
BL 80/145-11/2	IE3	11	158	2121175	5 794.-	.	.	6
BL 80/150-15/2	IE3	15	177	2121176	6 389.-	.	.	6
BL 80/160-15/2	IE3	15	177	2121177	6 389.-	.	.	6
BL 80/160-18,5/2	IE3	18,5	194	2121178	7 640.-	.	.	6
BL 80/165-22/2	IE3	22	282	2121179	8 824.-	.	.	6
BL 80/170-30/2	IE3	30	327	2121180	9 483.-	.	.	6
BL 80/200-30/2	IE3	30	345	2121181	9 612.-	.	.	6
BL 80/210-30/2	IE3	30	345	2121182	9 612.-	.	.	6
BL 80/210-37/2	IE3	37	375	2121183	10 274.-	.	.	6
BL 100/145-15/2	IE3	15	185	2121184	6 520.-	.	-	6
BL 100/150-18,5/2	IE3	18,5	202	2121185	7 770.-	.	-	6
BL 100/160-22/2	IE3	22	290	2121186	8 954.-	.	-	6
BL 100/165-30/2	IE3	30	335	2121187	9 746.-	.	-	6
BL 100/170-37/2	IE3	37	365	2121188	11 853.-	.	-	6

Preis für Nenndruck und Flansche PN 25 auf Anfrage

. = Preis auf Anfrage

Änderungen vorbehalten - Alle Preise verstehen sich ohne Mehrwertsteuer. Es gelten unsere Allgemeinen Geschäftsbedingungen (AGB).

Baureihenübersicht

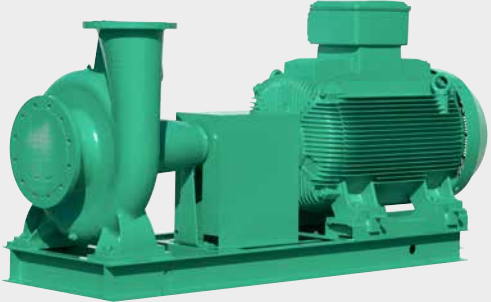
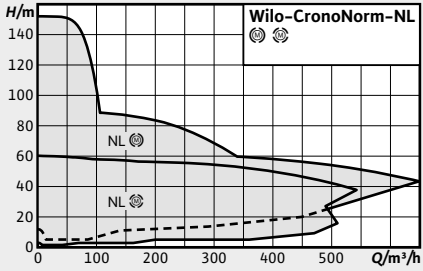
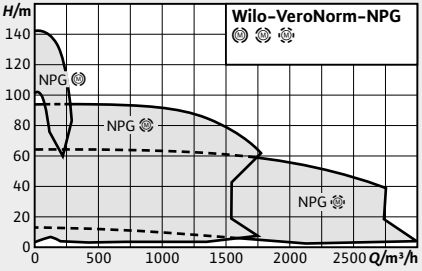
Baureihe	Wilco-CronoNorm-NL	Wilco-VeroNorm NPG
Produktfoto		
Gesamtkennfeld		
Einsatz	<ul style="list-style-type: none"> → Förderung von Heizungswasser, Kaltwasser und Wasser-Glykol-Gemischen ohne abrasive Stoffe in Heizungs-, Kaltwasser- und Kühlsystemen. → Anwendungen bei der Bewässerung, Gebäudetechnik, allgemeine Industrie, Kraftwerke, etc. 	<ul style="list-style-type: none"> → Förderung von Heizungswasser, Kaltwasser und Wasser-Glykol-Gemischen ohne abrasive Stoffe in Heizungs-, Kaltwasser- und Kühlsystemen. → Anwendungen in der kommunalen Wasserversorgung, Bewässerung, Gebäudetechnik, allgemeinen Industrie, Kraftwerke etc.
Bauart	Einstufige Niederdruck-Kreiselpumpe mit axialer Ansaugung, auf Grundplatte montiert.	Einstufige Niederdruck-Kreiselpumpe auf Grundplatte montiert
Q _{max}	650 m³/h	2800 m³/h
H _{max}	150 m	140 m
Besonderheiten/ Produktvorteile	<ul style="list-style-type: none"> → Verringerte Life-Cycle-Costs durch optimierte Wirkungsgrade → Drehrichtungsunabhängige, zwangsumflutete Gleitringdichtung → niedrige NPSH-Werte, beste Kavitationseigenschaften → Wellenkupplung mit oder ohne Ausbaupupplung 	<ul style="list-style-type: none"> → Einsetzbar für Temperaturen bis zu 140°C → Back-Pull-Out Ausführung → Erweiterung der DIN EN 733 Produktpalette
Weitere Informationen	Online-Katalog unter http://productfinder.wilo.com/ch/de/start	Online-Katalog unter http://productfinder.wilo.com/ch/de/start

Heizung, Klima, Kälte

Solar- und Geothermie

Wer die Sonnenenergie für den Eigenverbrauch, z. B. für den Heizungs- und Warmwasserbetrieb nutzen will, setzt auf Pumpen von Wilo. Sie laufen dank einer speziellen Hydraulik besonders effizient und sind damit ideal für den Einsatz in solarthermischen Anlagen.

Im Zuge der Energiewende gewinnt auch die Wärme aus dem Inneren der Erde immer mehr an Bedeutung. Für den effizienten und komfortablen Betrieb einer Geothermie-Anlage ist Wilo mit speziellen Lösungen der richtige Partner.



Yonos PICO-STG

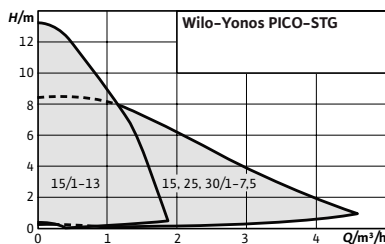

Zubehör	Seite
Verschraubungen	149
Ausgleichsstücke	152
Wärmedämmschalen	157



Wilo-Yonos PICO-STG



Bauart

Nassläufer-Umwälzpumpe mit Verschraubungsanschluss, blockierstromfestem EC-Motor und integrierter elektronischer Leistungsregelung.

Einsatz

Primärkreisläufe von Solar- und Geothermieranlagen

Typenschlüssel

Beispiel: **Wilo-Yonos PICO-STG 15/1-7.5-130**
Yonos PICO Hocheffizienzpumpe (Verschraubungspumpe), elektronisch geregelt
-STG Für Solar-/Geothermieranlagen
15/ Anschlussnennweite
1-7.5 Nennförderhöhenbereich [m]
130 Baulänge

Optionen

→ Ausführungen Yonos PICO-STG...130 mit kurzer Einbaulänge 130 mm

Besonderheiten/Produktvorteile

- Grüner Knopf zur Einstellung des Regelmodus $\Delta p-v$ oder der Festdrehzahl
- Externe Drehzahlregelung durch integrierte Schnittstellen PWM 1 (Geothermie) und PWM 2 (Solar)
- Flexibles Anschlusskabel mit Wilo-Connector
- Pumpengehäuse mit KTL-Beschichtung schützt vor Korrosion bei Schwitzwasserbildung
- Ring-LED zur Betriebs- und Störungsanzeige

Lieferumfang

- Pumpe
- Wilo-Connector
- Dichtungen
- Einbau- und Betriebsanleitung

Technische Daten

Zulässige Fördermedien (andere Medien auf Anfrage)

Heizungswasser (gemäss SWKI BT102-01)	•
Wasser-Glykol-Gemische (max. 1:1; ab 20 % Beimischung sind die Förderdaten zu überprüfen)	•

Zulässiger Einsatzbereich

Temperaturbereich bei max. Umgebungstemperatur +40 °C	0...+110°C
Nenndruck PN	10 bar

Elektroanschluss

Netzanschluss	1~230 V, 50/60 Hz
---------------	-------------------

• = zulässig, - = nicht zulässig

Technische Daten

Motor/Elektronik

Energieeffizienzindex (EEI)	≤ 0,23
Motorschutz	nicht erforderlich (blockierstromfest)
Elektromagnetische Verträglichkeit	EN 61800-3
Störaussendung	EN 61000-6-3
Störfestigkeit	EN 61000-6-2
Drehzahlregelung	Frequenzumrichter
Schutzart	IP X4D
Isolationsklasse	F

• = zulässig, - = nicht zulässig

Klemmenplan

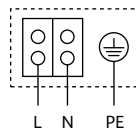

Blockierstromfester Motor
Wechselstrommotor (EM) 2-polig - 1~230 V, 50 Hz

Bestellinformationen

Typ	Rohrverschraubung	Art.-Nr.	Preis
PG1			
CHF			
Yonos PICO-STG 15/1-7.5	Rp 1/2	4527505	701.-
Yonos PICO-STG 15/1-13-130	Rp 1/2	4527506	751.-
Yonos PICO-STG 15/1-13-180	Rp 1/2	4527507	733.-
Yonos PICO-STG 25/1-7.5	Rp 1	4527504	636.-
Yonos PICO-STG 30/1-7.5	Rp 1 1/4	4527214	719.-

Wilo-Yonos PICO-STG 15/1-7.5, 25/1-7.5, 30/1-7.5

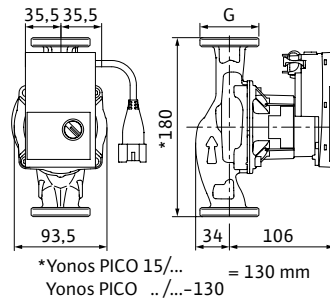
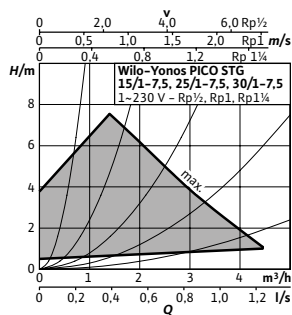

Typ	15/1-7.5	25/1-7.5	30/1-7.5
Energieeffizienzindex (EEI)	≤ 0,23	≤ 0,23	≤ 0,23
Rohrverschraubung	Rp 1/2	Rp 1	Rp 1 1/4
Gewinde	G 1	G 1 1/2	G 2
Leistungsaufnahme P ₁	4 - 75 W	4 - 75 W	4 - 75 W
Stromaufnahme I	max. 0,66 A	max. 0,66 A	max. 0,66 A
Gewicht netto ca. m	1,8 kg	1,8 kg	1,8 kg

Wilo-Yonos PICO-STG 15/1-13

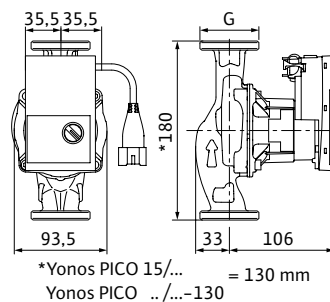
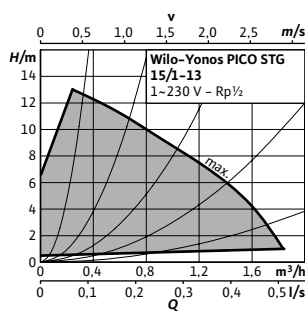

Typ	15/1-13-130	15/1-13-180
Energieeffizienzindex (EEI)	≤ 0,23	≤ 0,23
Rohrverschraubung	Rp 1/2	Rp 1/2
Gewinde	G 1	G 1
Leistungsaufnahme P ₁	4 - 75 W	4 - 75 W
Stromaufnahme I	max. 0,66 A	max. 0,66 A
Gewicht netto ca. m	1,8 kg	1,8 kg

Zubehör

Typ	Beschreibung	Art.-Nr.	Preis
PG 14			
CHF			
Winkelstecker	Winkelstecker, nach links abgewinkelt, mit fest verbundenem (vergossen) 2 m Anschlusskabel	4150229	24.-
Wilo-Connector + Netzkabel	Wilo-Connector mit 2 m Anschlusskabel und Schuko-Stecker	4200870	26.-

Zubehör

Typ	Beschreibung	Art.-Nr.	Preis
PG14			
CHF			
PWM-Signalkabel	Steuerkabel zum Anschluss an die PWM-Schnittstelle der Pumpe. 2-adriges Kabel, Länge 2 m, mit Stecker und freiem Kabelende mit Aderendhülsen.	4193901	20.-

Tipps und
Tricks für
Ihre Praxis

Die Spannungshöhe eines PWM-Signals kann zwischen 4,5 - 24 V betragen. Höhere Spannungen oder sogar 230 V Wechselspannung dürfen an die PWM-Schnittstelle nicht angeschlossen werden.

Achtung: Wurde 230 V Wechselspannung an die PWM-Schnittstelle angeschlossen, muss die komplette Pumpe ausgebaut und durch ein neues Produkt ersetzt werden.



Trinkwarmwasser

Die zuverlässige Versorgung mit Trinkwarmwasser ist gerade in gewerblich genutzten Gebäuden eine Herausforderung. Zirkulationspumpen von Wilo erfüllen die höchsten Qualitätsansprüche im Umgang mit dem Lebensmittel Wasser, sorgen für einen störungsfreien Betrieb und sind besonders effizient und damit stromsparend.



Stratos PICO-Z

Tipps und Tricks für Ihre Praxis

Technische Hinweise für Sie zusammengefasst.

Wasserhärtegrade

Wasserhärtegrade für Trinkwasser-Zirkulationspumpen				
Typ	Max. Betriebstemperatur	Härte		Im Kurzzeitbetrieb (meist 2 h)
	°C	°fH	mmol/l	°C
Star-Z NOVA	65	35,7	3,57	70
Star-Z 15 TT	65	32,1	3,21	70
Star-Z 15 (20, 25)...	65	32,1	3,21	70
Stratos PICO-Z	70	35,7	3,57	75
Yonos MAXO-Z	80	35,7	3,57	110
Stratos-Z	80	35,7	3,57	110
Veroline IP-Z	65	50,0	5,00	110

- Bitte beachten Sie die Vorgaben der Verordnung des EDI über Trink-, Quell- und Mineralwasser.
- Wichtige Hinweise finden Sie auch auf der Seite www.trinkwasser.ch, einer Seite des SVGW

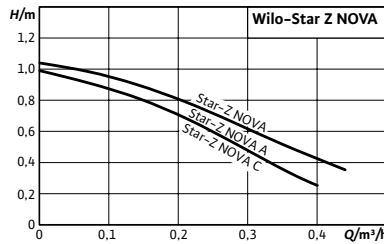

Zubehör	Seite
Verschraubungen	143
Ausgleichsstücke	146

Wilo-Star-Z NOVA



Bauart

Nassläufer-Zirkulationspumpe mit Verschraubungsanschluss und blockierstromfestem Synchronmotor.

Einsatz

Trinkwasser-Zirkulationssysteme in Industrie und Gebäudetechnik.

Diese Umwälzpumpe ist nur für Trinkwasser geeignet.

Typenschlüssel

Beispiel:	Wilo-Star-Z NOVA
Star-Z	Trinkwasser-Zirkulationspumpe, Nassläufer
NOVA	Typenbezeichnung
A	mit Kugelabsperrenteil und Rückschlagventil

Optionen

→ Star-Z-NOVA A mit Kugelabsperrenteil und Rückschlagventil

Besonderheiten/Produktvorteile

- Niedrige Leistungsaufnahme von nur 3 bis 5 W dank Synchronmotor
- Erweiterter Einsatzbereich bei kalkhaltigem Wasser: bis zu 3,57 mmol/l (35,7 °fH)
- Schneller elektrischer Anschluss ohne Werkzeug dank Wilo-Connector
- Sicherer Schutz vor Bakterien und Korrosion durch Einsatz hochwertiger Materialien für einen langlebigen Betrieb
- Flexibler Servicemotor: schneller Austausch aller gängigen Pumpentypen

Lieferumfang

- Pumpe
- Wärmedämmung
- Wilo-Connector
- Dichtungen (nur Star-Z NOVA A)
- Einbau- und Betriebsanleitung

Technische Daten

Zulässige Fördermedien (andere Medien auf Anfrage)

Trinkwasser und Wasser für Lebensmittelbetriebe

•

Zulässiger Einsatzbereich

Temperaturbereich bei Einsatz in Trinkwasser-Zirkulationssystemen bei max. Umgebungstemperatur +40 °C

+2°C... +65°C

• = zulässig, - = nicht zulässig

Technische Daten

Max. zulässige Gesamthärte in Trinkwasser-Zirkulationssystemen

3,57 mmol/l

Standardausführung für Betriebsdruck

10 bar

p_{max}

Elektroanschluss

Netzanschluss

1~230 V, 50 Hz

• = zulässig, - = nicht zulässig

Technische Daten

Motor/Elektronik

Motorschutz	nicht erforderlich (blockierstromfest)
Schutzart	IP 42
Isolationsklasse	F

• = zulässig, - = nicht zulässig

Technische Daten

Werkstoffe

Pumpengehäuse	Messing (CuZn40Pb2)
Laufrad	Kunststoff (PPE/PS - 30% GF)
Pumpenwelle	Keramik
Lager	Kohle, kunstharzimpregniert

• = zulässig, - = nicht zulässig

Bestellinformationen

PG1

Typ	Rohrverschraubung	Art.-Nr.	Preis
			CHF
Star-Z NOVA	R ½	4132750	254.-
Star-Z NOVA A	R ½	4132751	282.-

Klemmenplan

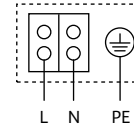

Blockierstromfester Motor
Wechselstrommotor (EM) 2-polig - 1~230 V, 50 Hz

Wilo-Star-Z NOVA

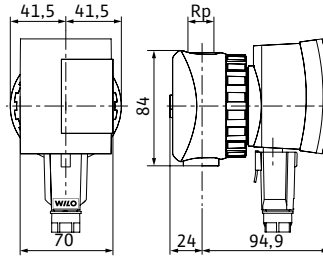
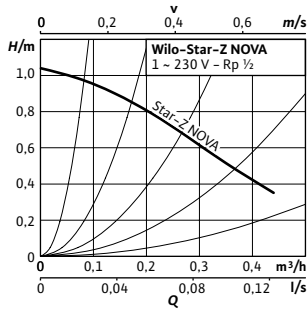

	NOVA
Rohrverschraubung	R ½
Gewinde	-
Leistungsaufnahme P_1	3 - 5 W
Stromaufnahme I	max. 0,05 A
Gewicht Netto ca. m	0,9 kg

Wilo-Star-Z NOVA A

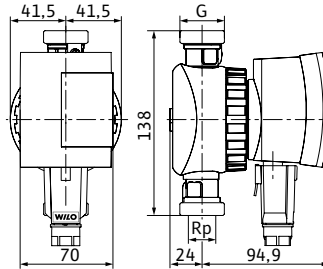
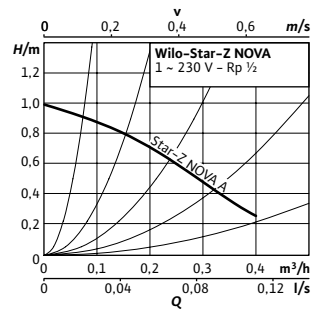

Typ	NOVA A
Rohrverschraubung	R ½
Gewinde	G 1
Leistungsaufnahme P_1	3 - 5 W
Stromaufnahme I	max. 0,05 A
Gewicht Netto ca. m	1,1 kg
Inkl. Schaltuhr	-
Inkl. Zwischenstecker	-

Zubehör

PG14

Typ	Beschreibung	Art.-Nr.	Preis
			CHF
Winkelstecker	Winkelstecker, nach links abgewinkelt, mit fest verbundenem (vergossen) 2 m Anschlusskabel	4150229	24.-
Wilo-Connector + Netzkabel	Wilo-Connector mit 2 m Anschlusskabel und Schuko-Stecker	4200870	26.-

Tipps und Tricks für Ihre Praxis

Für die einwandfreie Funktion der Star-Z NOVA empfehlen wir die Versionen mit bereits integrierter Rückschlagklappe und Absperrventil. Beide Komponenten – kompakt und platzsparend – sind speziell auf die Pumpe abgestimmt.



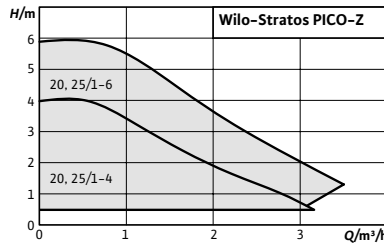

Zubehör

- Verschraubungen
- Ausgleichsstücke

Seite

- 143
- 146

Wilo-Stratos PICO-Z



Bauart

Nassläufer-Zirkulationspumpe mit Verschraubungsanschluss, blockierstromfestem EC-Motor und integrierter elektronischer Leistungsregelung.

Typenschlüssel

- Beispiel: **Wilo-Stratos PICO-Z 20/1-4**
- Stratos PICO** Hocheffizienzpumpe (Verschraubungspumpe), elektronisch geregelt
- Z/** Trinkwasserzirkulation
- 20/** Anschluss-Nennweite
- 1-4** Nennförderhöhenbereich [m]

Besonderheiten/Produktvorteile

- Manueller und temperaturgesteuerter Modus für optimalen Betrieb
- Erkennung der thermischen Desinfektion des Trinkwarmwasserspeichers
- Anzeige des aktuellen Verbrauchs in Watt und der kumulierten Kilowattstunden oder des aktuellen Durchflusses und der Temperatur
- Edelstahl-Pumpengehäuse schützt vor Bakterien und Korrosion
- Wilo-Connector

Lieferumfang

- Pumpe
- Wärmedämmung
- Wilo-Connector

- Dichtungen
- Einbau- und Betriebsanleitung

Technische Daten	
Zulässige Fördermedien (andere Medien auf Anfrage)	
Trinkwasser und Wasser für Lebensmittelbetriebe	•
Zulässiger Einsatzbereich	
Temperaturbereich bei Einsatz in Trinkwasser-Zirkulationssystemen bei max. Umgebungstemperatur +40 °C	+2 °C ... +70 °C
Temperaturbereich bei Einsatz in Trinkwasser-Zirkulationssystemen bei Umgebungstemperatur +40 °C im Kurzzeitbetrieb 4 h	+75 °C
Max. zulässige Gesamthärte in Trinkwasser-Zirkulationssystemen	3,57 mmol/l
Standardausführung für Betriebsdruck p_{max}	10 bar

• = zulässig, - = nicht zulässig

Technische Daten	
Elektroanschluss	
Netzanschluss	1~230 V, 50/60 Hz
Motor/Elektronik	
Motorschutz	nicht erforderlich (blockierstromfest)
Elektromagnetische Verträglichkeit	EN 61800-3
Störaussendung	EN 61000-6-3
Störfestigkeit	EN 61000-6-2
Drehzahlregelung	Frequenzumrichter
Schutzart	IP X4D
Isolationsklasse	F

• = zulässig, - = nicht zulässig

Bestellinformationen		PG1
Typ	Rohrverschraubung	Art.-Nr.
		Preis
		CHF
Stratos PICO-Z 20/1-4	R 3/4	4216470
Stratos PICO-Z 20/1-6	R 3/4	4216471
Stratos PICO-Z 25/1-4	R 1	4216472
Stratos PICO-Z 25/1-6	R 1	4216473

Klemmenplan

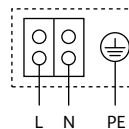

Blockierstromfester Motor
Wechselstrommotor (EM) 2-polig - 1-230 V, 50 Hz

Wilo-Stratos PICO-Z 20/1-4 und 25/1-4

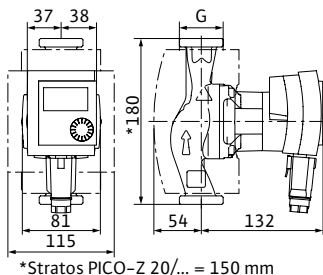
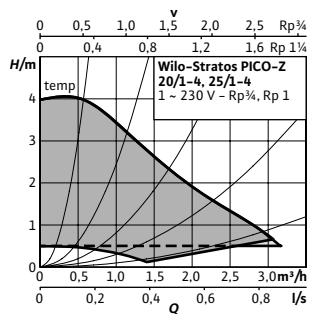

*Stratos PICO-Z 20/... = 150 mm

Typ	20/1-4	25/1-4
Rohrverschraubung	R 3/4	R 1
Gewinde	G 1 1/4	G 1 1/2
Leistungsaufnahme P_1	3 - 25 W	3 - 25 W
Stromaufnahme I	max. 0,33 A	max. 0,33 A
Gewicht Netto ca. m	1,8 kg	1,9 kg

Wilo-Stratos PICO-Z 20/1-6 und 25/1-6

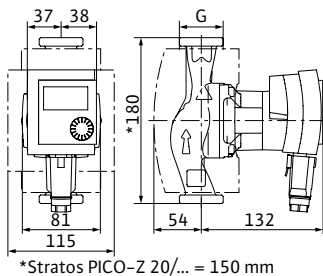
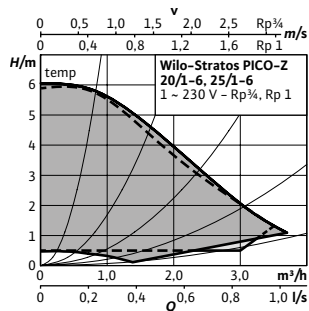

*Stratos PICO-Z 20/... = 150 mm

Typ	20/1-6	25/1-6
Rohrverschraubung	R 3/4	R 1
Gewinde	G 1 1/4	G 1 1/2
Leistungsaufnahme P_1	3 - 45 W	3 - 45 W
Stromaufnahme I	max. 0,49 A	max. 0,49 A
Gewicht Netto ca. m	1,8 kg	1,9 kg

Zubehör

Typ	Beschreibung	Art.-Nr.	Preis
			CHF
Winkelstecker	Winkelstecker, nach links abgewinkelt, mit fest verbundenem (vergossen) 2 m Anschlusskabel	4150229	24.-
Wilo-Connector + Netzkabel	Wilo-Connector mit 2 m Anschlusskabel und Schuko-Stecker	4200870	26.-

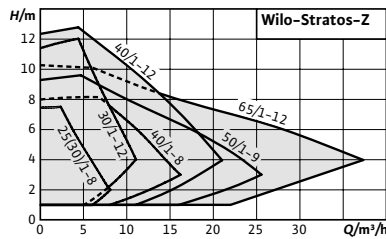

Zubehör	Seite
IR-Monitor, IR-Stick	157
Verschraubungen	143
Ausgleichsstücke	146
IF-Module	152



Wilo-Stratos-Z



Bauart

Nassläufer-Zirkulationspumpe mit Verschraubungs- oder Flanschanschluss, EC-Motor und automatischer Leistungsanpassung

Einsatz

Trinkwasser-Zirkulationssysteme aller Ausführungen, Warmwasserheizungen aller Systeme, Klimaanlage, geschlossene Kühlkreisläufe, industrielle Umwälzanlagen

Typenschlüssel

Beispiel: **Wilo-Stratos-Z 40/1-8**
Stratos Hocheffizienzpumpe (Verschraubungs- oder Flanscpumpe), elektronisch geregelt
Z Einzelpumpe für Trinkwasserzirkulation
40/ Anschlussnennweite
1-8 Nennförderhöhenbereich [m]

Lieferumfang

- Pumpe
- Inkl. Wärmedämmung
- Inkl. Dichtungen bei Gewindeanschluss (lose)
- Inkl. Unterlegscheiben für Flanschschrauben (bei Anschlussnennweiten DN 40 - DN 65)
- Inkl. Einbau- und Betriebsanleitung

Technische Daten

Zulässige Fördermedien (andere Medien auf Anfrage)

Heizungswasser (gemäss SWKI BT102-01)

Wasser-Glykol-Gemische (max. 1:1; ab 20 % Beimischung sind die Förderdaten zu überprüfen)

• = zulässig, - = nicht zulässig

Besonderheiten/Produktvorteile

- Energieeinsparung durch höhere Systemeffizienz mit der Q-Limit-Funktion (Förderstrombegrenzung)
- Optimiertes Display zur besseren Ablesbarkeit und Bedienung
- Platzsparende Montage durch kompakte Bauform und lageunabhängiges LC-Display
- Modulares Konzept zur Anbindung aller gängigen Bussysteme (z. B. Modbus, BACnet, CAN, LON, PLR)
- Korrosionsresistentes Pumpengehäuse aus Rotguss für Anlagen mit möglichem Sauerstoffeintrag
- Bewährte Qualität und Zuverlässigkeit

Optionen

- Sonderausführungen für Betriebsdruck PN 16

Hinweis

Gemäss der Richtlinie für Trinkwasserinstallationen W3 sind in Trinkwasser-Zirkulationssystemen ausschliesslich Umwälzpumpen mit korrosionsresistentem Pumpengehäuse aus Edelstahl oder Rotguss (CC 499K) einzusetzen!

Technische Daten

Trinkwasser und Wasser für Lebensmittelbetriebe

• (ausgenommen Pumpen aus Grauguss)

• = zulässig, - = nicht zulässig

Technische Daten	
Zulässiger Einsatzbereich	
Temperaturbereich bei Einsatz in Heizungs-/Klima-/Lüftungsanlagen max. Umgebungstemperatur +40 °C	-10...+110°C
Temperaturbereich bei Einsatz in Trinkwasser-Zirkulationssystemen bei max. Umgebungstemperatur +40 °C	0°C...+80°C
Max. zulässige Gesamthärte in Trinkwasser-Zirkulationssystemen	3,57 mmol/l
Elektroanschluss	
Netzanschluss	1~230 V, 50/60 Hz
Motor/Elektronik	
Energieeffizienzindex (EEI)	≤ 0,20
Motorschutz	integriert
Elektromagnetische Verträglichkeit	EN 61800-3
Störaussendung	EN 61800-3; 2004+A1;2012 / Wohnbereich (C1)
Störfestigkeit	EN 61800-3; 2004+A1;2012 / Industriebereich (C2)

• = zulässig, - = nicht zulässig

Technische Daten	
Drehzahlregelung	Frequenzumrichter
Schutzart	IP X4D
Isolationsklasse	F
Werkstoffe	
Pumpengehäuse	Rotguss (CC 499K) nach SN EN 12502 gem. W3 / Grauguss (EN-GJL-250) / Grauguss (EN-GJL-200)
Lauftrad	Kunststoff (PPS - 40% GF)
Pumpenwelle	Edelstahl (X39Cr- Mo17-1)
Lager	Kohle, kunststharz- imprägniert

• = zulässig, - = nicht zulässig

Klemmenplan

Standard: 1~230 V, 50/60 Hz
Option: 3~230 V, 50/60 Hz

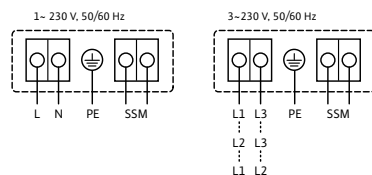

SSM: Sammelstörmeldung
(Öffner nach VDI 3814, Belastbarkeit 1 A, 250 V ~)
Funktion siehe Kapitel „Planungshinweise“

Bestellinformationen						PG2
Typ	Rohrverschraubung	Nennweite Flansch	Nennndruck	Pumpengehäuse	Art.-Nr.	Preis
			PN bar			CHF
Stratos-Z 25/1-8	Rp 1	-	6/10	Rotguss (CC 499K) nach SN EN 12502 gem W3	2113789	1 952.-
Stratos-Z 30/1-8	Rp 1¼	-	6/10	Rotguss (CC 499K) nach SN EN 12502 gem W3	2113790	2 097.-
Stratos-Z 30/1-12	Rp 1¼	-	6/10	Rotguss (CC 499K) nach SN EN 12502 gem W3	2113791	2 962.-
Stratos-Z 40/1-8	-	DN 40	6/10	Rotguss (CC 499K) nach SN EN 12502 gem W3	2113792	3 473.-
Stratos-Z 40/1-12	-	DN 40	6/10	Rotguss (CC 499K) nach SN EN 12502 gem W3	2113793	4 111.-
Stratos-Z 50/1-9	-	DN 50	6/10	Rotguss (CC 499K) nach SN EN 12502 gem W3	2113794	5 078.-
Stratos-Z 65/1-12	-	DN 65	6/10	Rotguss (CC 499K) nach SN EN 12502 gem W3	2152256	6 183.-

Lokale Hinweise und Anweisungen zur Trinkwasserverordnung beachten!

Wilo-Stratos-Z 25/1-8 und 30/1-8

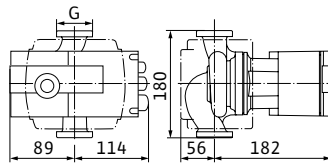
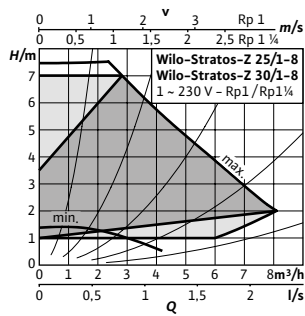

Typ	25/1-8	30/1-8
Energieeffizienzindex (EEI)	≤ 0,20	≤ 0,20
Rohrverschraubung	Rp 1	Rp 1¼
Gewinde	G 1½	G 2
Motornennleistung P_2	100 W	100 W
Leistungsaufnahme P_1	9 - 125 W	9 - 125 W
Stromaufnahme I	0,13 - 1,10 A	0,13 - 1,10 A
Gewicht netto ca. m	4,5	4,5

Wilo-Stratos-Z 30/1-12

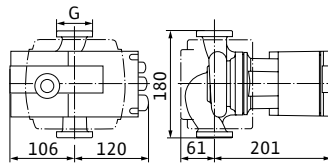
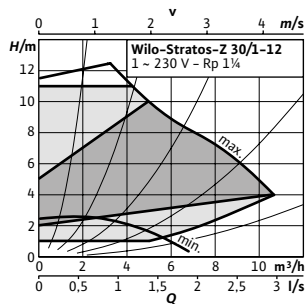

Typ	30/1-12
Energieeffizienzindex (EEI)	≤ 0,20
Rohrverschraubung	Rp 1¼
Gewinde	G 2
Motornennleistung P_2	200 W
Leistungsaufnahme P_1	12 - 300 W
Stromaufnahme I	0,22 - 1,32 A
Gewicht netto ca. m	6

Wilo-Stratos-Z 40/1-8

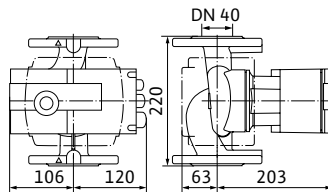
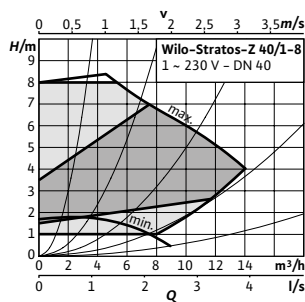

Typ	40/1-8
Energieeffizienzindex (EEI)	≤ 0,20
Nennweite Flansch	DN 40
Nenndruck PN	6/10 bar
Motornennleistung P_2	200 W
Leistungsaufnahme P_1	12 - 300 W
Stromaufnahme I	0,22 - 1,32 A
Gewicht netto ca. m	11 kg

Wilo-Stratos-Z 40/1-12

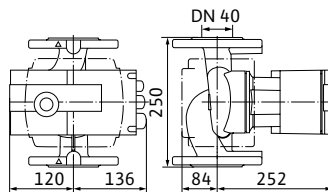
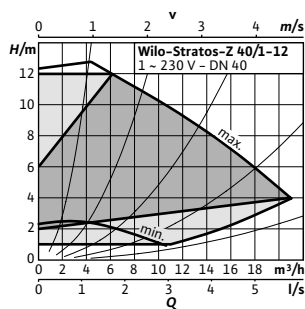

Typ	40/1-12
Energieeffizienzindex (EEI)	≤ 0,20
Nennweite Flansch	DN 40
Nenndruck PN	6/10 bar
Motornennleistung P_2	450 W
Leistungsaufnahme P_1	25 - 550 W
Stromaufnahme I	0,20 - 2,40 A
Gewicht netto ca. m	16 kg

Wilo-Stratos-Z 50/1-9

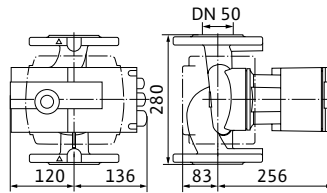
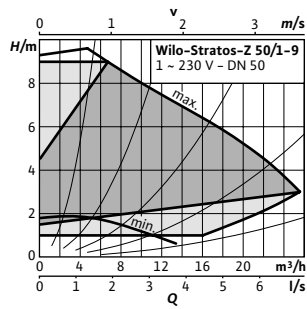

Typ	50/1-9
Energieeffizienzindex (EEI)	≤ 0,20
Nennweite Flansch	DN 50
Nenndruck PN	6/10 bar
Motornennleistung P_2	400 W
Leistungsaufnahme P_1	25 - 490 W
Stromaufnahme I	0,20 - 2,15 A
Gewicht netto ca. m	17 kg

Wilo-Stratos-Z 65/1-12

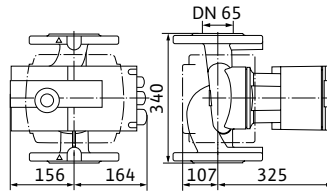
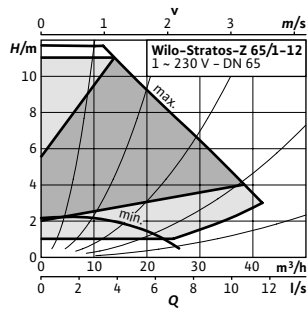

Typ	65/1-12
Energieeffizienzindex (EEI)	≤ 0,20
Nennweite Flansch	DN 65
Nenndruck PN	6/10 bar
Motornennleistung P_2	650 W
Leistungsaufnahme P_1	38 - 800 W
Stromaufnahme I	0,30 - 3,50 A
Gewicht netto ca. m	31 kg

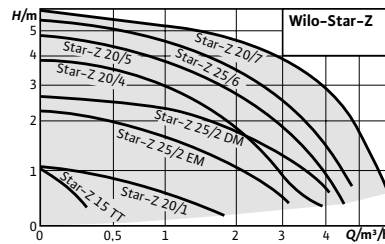

Zubehör	Seite
Verschraubungen	143
Ausgleichsstücke	146
Wärmedämmschalen	151
Wilo-SK 601N Zeitschaltgerät	154
Wilo-Auslösegeräte SK 602N/ SK 622N	155
Zeitschaltsteckmodul	
Wilo-S1R-h	154

Wilo-Star-Z



Bauart

Nassläufer-Zirkulationspumpe mit Verschraubungsanschluss

Einsatz

Trinkwasser-Zirkulationssysteme in Industrie und Gebäudetechnik.

Diese Umwälzpumpe ist nur für Trinkwasser geeignet.

Typenschlüssel

Beispiel: **Wilo-Star-Z 20/1**Wilo-Star-Z 15 TT

Star	Standardpumpe
Z	Zirkulationspumpe
20/	Anschlussnennweite
1	Nennförderhöhe [m]
TT	mit integrierter Zeitschaltuhr und Temperatursteuerung (nur Z 15 TT)
EM	Wechselstrommotor (1~)
DM	Drehstrommotor (3~)
-3	3 Drehzahlstufen

Besonderheiten/Produktvorteile

- Wechselstrompumpen mit elektrischem Schnellanschluss
- Alle medienberührenden Kunststoffteile entsprechen den KTW-Empfehlungen
- Serienmässige Wärmedämmung für Star-Z 15 TT.
- Star-Z 15 TT mit integriertem Timer und Thermostat, LC-Display mit Symbolsprache, Rote-Knopf-Technologie und automatische Erkennung der thermischen Desinfektion des Trinkwarmwasserspeicher, sowie Kugelabsperrventil saugseitig und Rückschlagventil druckseitig.

Lieferumfang

- Pumpe
- Dichtungen bei Gewindeanschluss
- Einbau- und Betriebsanleitung
- Wärmedämmung (nur Star-Z 15 TT)

Technische Daten	
Zulässige Fördermedien (andere Medien auf Anfrage)	
Trinkwasser und Wasser für Lebensmittelbetriebe	•
Zulässiger Einsatzbereich	
Temperaturbereich bei Einsatz in Trinkwasser-Zirkulationssystemen bei max. Umgebungstemperatur +40 °C	+2 ... +65 °C
Max. zulässige Gesamthärte in Trinkwasser-Zirkulationssystemen	3,21 mmol/l
Standardausführung für Betriebsdruck p_{max}	10 bar

• = zulässig, - = nicht zulässig

Technische Daten	
Motor/Elektronik	
Motorschutz	nicht erforderlich (blockierstromfest)
Störaussendung	EN 61000-6-3
Störfestigkeit	EN 61000-6-2
Schutzart IP	IP 44 (IP 42 für Star-Z 15 TT)
Isolationsklasse	F

• = zulässig, - = nicht zulässig

Technische Daten

Werkstoffe

Pumpengehäuse	Rotguss (CC 499K) nach SN EN 1982, gem. W3 (Messing CuZn40Pb2 für Star-Z 15 TT)
Laufrad	Kunststoff (PPO)

• = zulässig, - = nicht zulässig

Technische Daten

Pumpenwelle	Oxidkeramik, braun (Al ₂ O ₃)
Lager	Kohle, kunstharz-impregniert

• = zulässig, - = nicht zulässig

Bestellinformationen

Typ	Netzanschluss	Rohrverschraubung	Art.-Nr.	Preis
				CHF
Star-Z 15 TT	1~230 V, 50 Hz	Rp ½	4092213	377.-
Star-Z 20/1	1~230 V, 50 Hz	Rp ½	4028111	379.-
Star-Z 20/4-3	1~230 V, 50 Hz	Rp ¾	4081193	616.-
Star-Z 20/5-3	1~230 V, 50 Hz	Rp ¾	4081198	651.-
Star-Z 20/7-3	1~230 V, 50 Hz	Rp ¾	4081203	682.-
Star-Z 25/2 EM	1~230 V, 50 Hz	Rp 1	4029062	605.-
Star-Z 25/2 DM	3~400 V, 50 Hz	Rp 1	4037124	664.-
Star-Z 25/6-3	1~230 V, 50 Hz	Rp 1	4047573	651.-

PG1

Klemmenplan

1~230 V

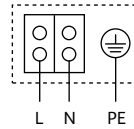

Klemmenplan

3~400 V

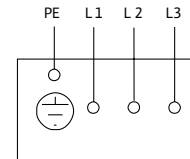

Blockierstromfester Motor
Wechselstrommotor (EM) 2-polig -
1~230 V, 50 Hz
Mit eingebautem Kondensator

Drehstrommotor (DM), 2-polig -
3~400 V, 50 Hz

Wilo-Star-Z 15 TT

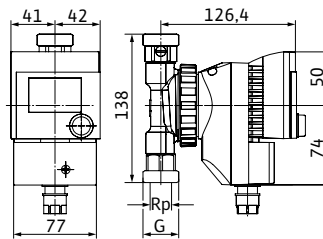
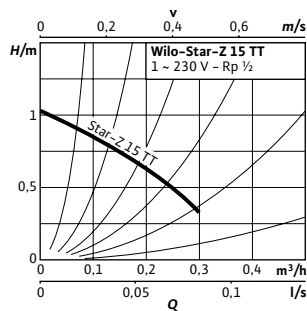

Rohrverschraubung	Rp ½
Gewinde	G 1
Netzanschluss	1~230 V, 50 Hz
Leistungsaufnahme P ₁	22 W
Stromaufnahme I	max. 0,25 A
Gewicht Netto ca. m	2,1 kg

Wilo-Star-Z 20/1

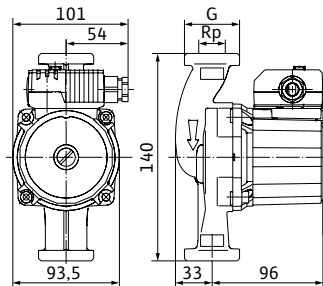
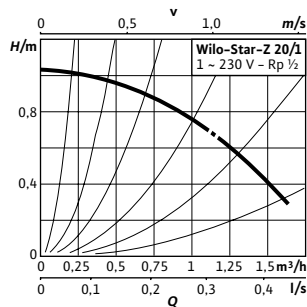

Rohrverschraubung	Rp ½
Gewinde	G 1
Netzanschluss	1~230 V, 50 Hz
Leistungsaufnahme P ₁	36 - 38 W
Stromaufnahme I	max. 0,18 A
Gewicht Netto ca. m	2,2 kg

• = Preis auf Anfrage

Änderungen vorbehalten - Alle Preise verstehen sich ohne Mehrwertsteuer. Es gelten unsere Allgemeinen Geschäftsbedingungen (AGB).

Wilo-Star-Z 20/4-3

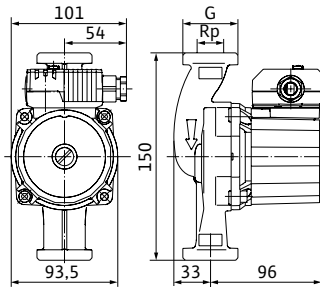
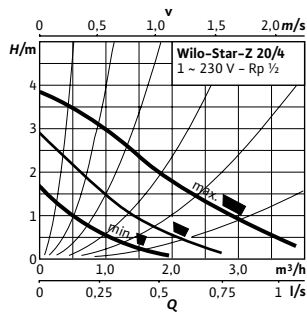

Rohrverschraubung	Rp ¾
Gewinde	G 1½
Netzanschluss	1~230 V, 50 Hz
Leistungsaufnahme P_1	29 - 71 W
Stromaufnahme I	max. 0,31 A
Gewicht Netto ca. m	2,4 kg

Wilo-Star-Z 20/5-3

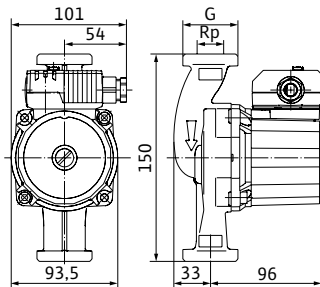
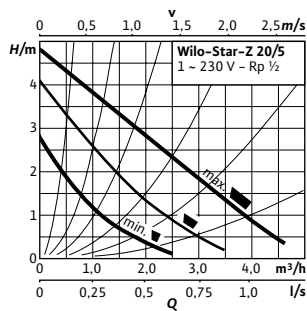

Rohrverschraubung	Rp ¾
Gewinde	G 1½
Netzanschluss	1~230 V, 50 Hz
Leistungsaufnahme P_1	43 - 93 W
Stromaufnahme I	max. 0,40 A
Gewicht Netto ca. m	2,5 kg

Wilo-Star-Z 20/7-3

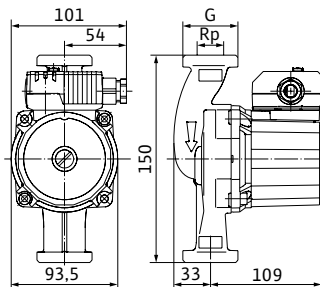
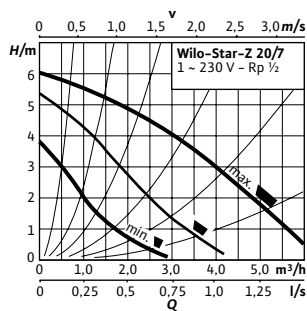

Rohrverschraubung	Rp ¾
Gewinde	G 1½
Netzanschluss	1~230 V, 50 Hz
Leistungsaufnahme P_1	52 - 146 W
Stromaufnahme I	max. 0,65 A
Gewicht Netto ca. m	2,9 kg

Wilo-Star-Z 25/2 (1~230 V)

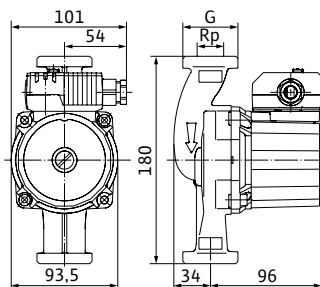
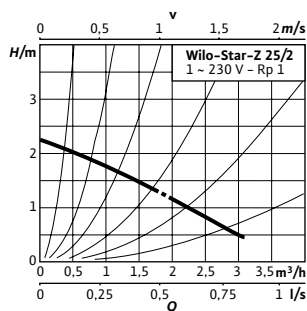

Rohrverschraubung	Rp 1
Gewinde	G 1½
Netzanschluss	1~230 V, 50 Hz
Leistungsaufnahme P_1	max. 46 W
Stromaufnahme I	max. 0,22 A
Gewicht Netto ca. m	2,4 kg

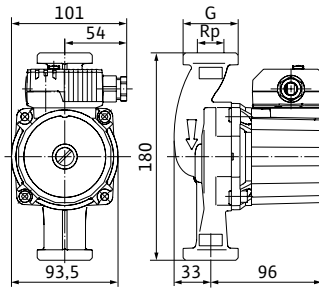
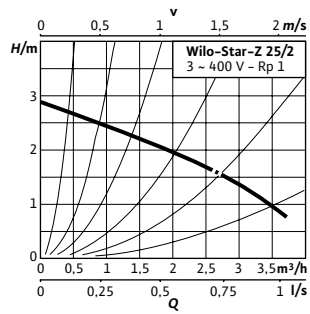
Wilo-Star-Z 25/2 (3~400 V)

Rohrverschraubung	Rp 1
Gewinde	G 1½
Netzanschluss	3~400 V, 50 Hz
Leistungsaufnahme P_1	55 - 72 W
Stromaufnahme I	max. 0,16 A
Gewicht Netto ca. m	2,6 kg

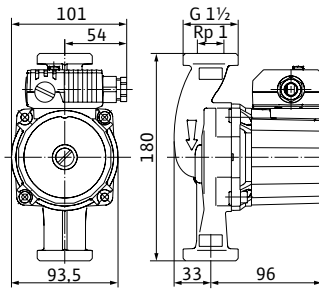
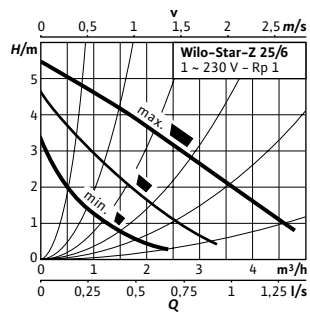
Wilo-Star-Z 25/6-3

Rohrverschraubung	Rp 1
Gewinde	G 1½
Netzanschluss	1~230 V, 50 Hz
Leistungsaufnahme P_1	49 / 74 / 99 W
Stromaufnahme I	0,22 / 0,32 / 0,43 A
Gewicht Netto ca. m	2,7 kg

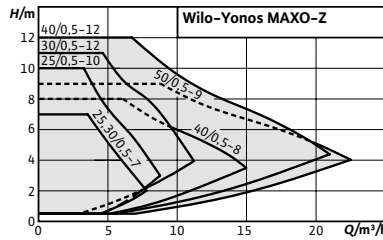

Zubehör	Seite
Verschraubungen	143
Wärmedämmschalen	151

Wilo-Yonos MAXO-Z

Bauart

Nassläufer-Umwälzpumpe mit Verschraubungs- oder Flanschanschluss, EC-Motor mit automatischer Leistungsanpassung.

Einsatz

Trinkwasser-Zirkulationssysteme in Industrie- und Gebäudetechnik.

Typenschlüssel

Beispiel:	Wilo-Yonos MAXO-Z 30/0,5-12
Yonos MAXO	Hocheffizienzpumpe (Verschraubungs- oder Flanshpumpe), elektronisch geregelt
Z	Einzelpumpe für Trinkwasserzirkulation
30/	Anschlussnennweite
0,5-12	Nennförderhöhenbereich [m]

Besonderheiten/Produktvorteile

- Energiesparend durch hocheffiziente Hydraulik und Synchronmotor
- Vollständige Transparenz der Förderhöhe, der Drehzahlstufe und möglicher Fehler dank LED-Display
- Einfache Einstellung über drei Drehzahlstufen beim Austausch einer ungeregelten Standardpumpe
- Vereinfachter elektrischer Anschluss dank Wilo-Stecker
- Sicherung der Anlagenverfügbarkeit durch Sammelstörmeldung
- Kompakte Bauweise und bewährte Benutzerfreundlichkeit

Technische Daten	
Zulässige Fördermedien (andere Medien auf Anfrage)	
Trinkwasser und Wasser für Lebensmittelbetriebe gem. TrinkwV 2001	•
Zulässiger Einsatzbereich	
Temperaturbereich bei Einsatz in Trinkwasser-Zirkulationssystemen bei max. Umgebungstemperatur +40 °C	0°C...+80°C
Max. zulässige Gesamthärte in Trinkwasser-Zirkulationssystemen	3,57 mmol/l
Elektroanschluss	
Netzanschluss	1~230 V, 50 Hz
Motor/Elektronik	
Energieeffizienzindex (EEI)	≤ 0,20
Motorschutz	integriert
Störaussendung	EN 61800-3; 2004+A1;2012 / Wohnbereich (C1)

• = zulässig, - = nicht zulässig

Technische Daten	
Störfestigkeit	EN 61800-3;2004+A1;2012 / Industriebereich (C2)
Drehzahlregelung	Frequenzrichter
Schutzart	IP X4D
Isolationsklasse	F
Werkstoffe	
Pumpengehäuse	Rotguss (CC 499K) nach DIN 50930-6, gem. TrinkwV, SVGW (ZW 116, ZW 102/1d)
Lauftrad	Kunststoff (PPS - 40% GF)
Pumpenwelle	Edelstahl (X39Cr-Mo17-1)
Lager	Kohle, kunstharzimpregniert

• = zulässig, - = nicht zulässig

Kennlinien

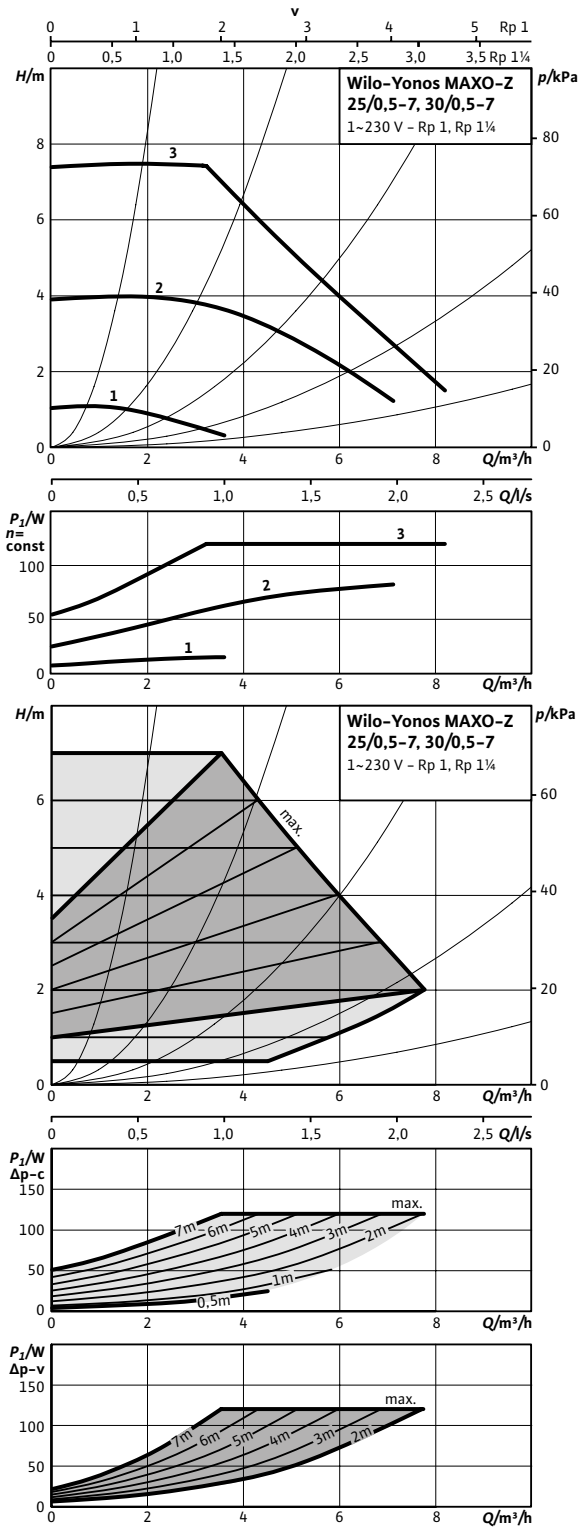

Kennlinien

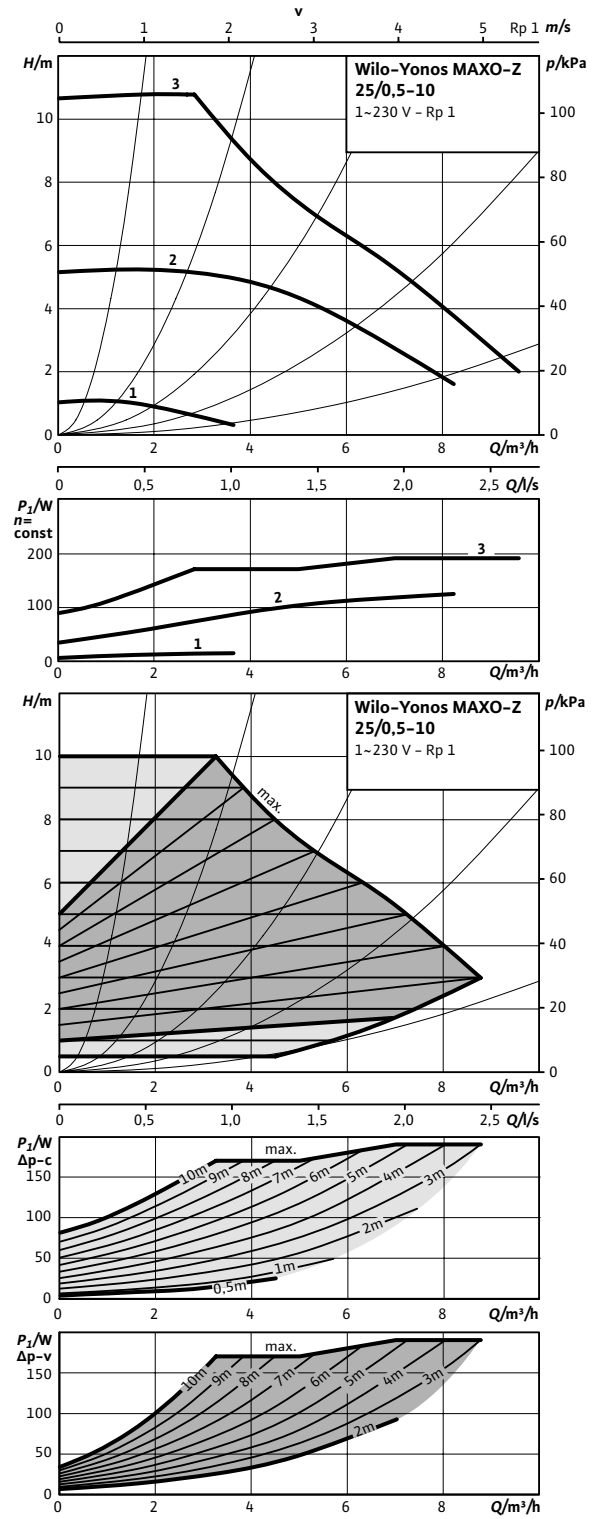

Masszeichnung

Yonos MAXO-Z 25/0,5-7

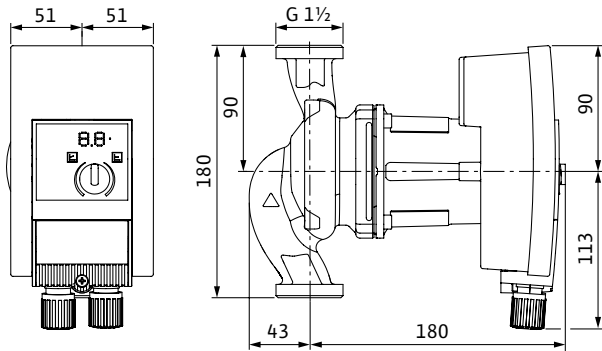

Masszeichnung

Yonos MAXO-Z 25/0,5-10

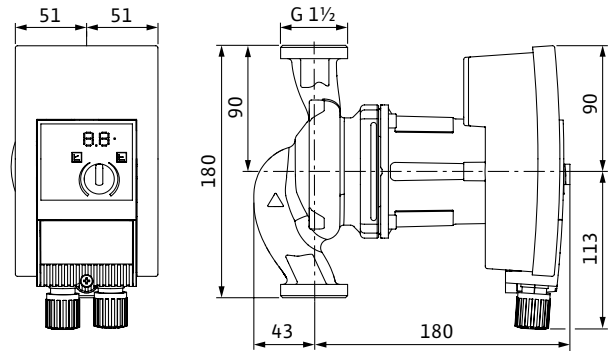

Masszeichnung

Yonos MAXO-Z 30/0,5-7

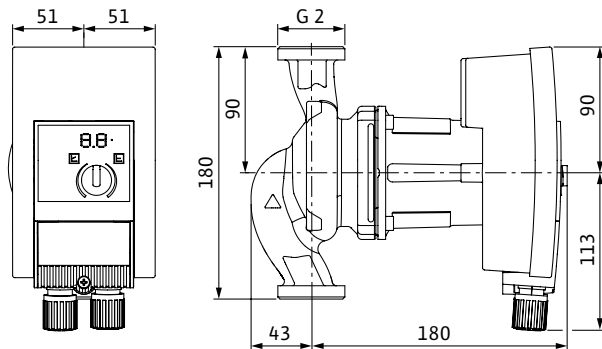

Technische Daten

Bezeichnung	Yonos MAXO-Z 25/0,5-7	Yonos MAXO-Z 25/0,5-10	Yonos MAXO-Z 30/0,5-7
Energieeffizienzindex (EEI)	≤ 0,20		
Rohrverschraubung	Rp 1		Rp 1½
Nenndruck	PN 10		
Netzanschluss	1~230 V, 50 Hz		
Drehzahl <i>n</i>	1000 - 3700 1/min	1000 - 4450 1/min	1000 - 3700 1/min
Motornennleistung <i>P</i> ₂	90 W	140 W	90 W
Leistungsaufnahme <i>P</i> ₁	5 - 120 W	5 - 190 W	5 - 120 W
Stromaufnahme <i>I</i>	0,08 - 1,00 A	0,08 - 1,30 A	0,08 - 1,00 A
Mindestzulaufhöhe bei 50 / 95 / 110°C	3 / 10 / 16 m		
Gewicht netto ca. <i>m</i>	4 kg		4,3 kg

Werkstoffe

Pumpengehäuse	Rotguss (CC 499K) nach DIN 50930-6, gem. TrinkwV, SVGW (ZW 116, ZW 102/1d)
Laufgrad	Kunststoff (PPS - 40% GF)
Pumpenwelle	Edelstahl (X39CrMo17-1)
Lager	Kohle, kunstharz imprägniert

Bestellinformationen

Art.-Nr.	2175538	2175539	2175540
Preis (PG2)	1 490.-	1 867.-	1 676.-

Kennlinien

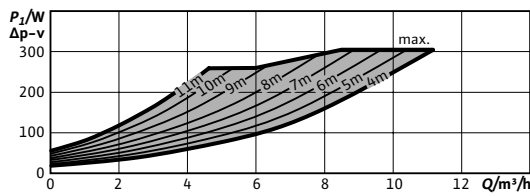
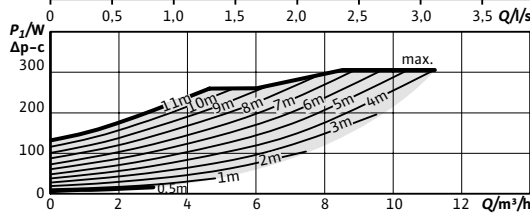
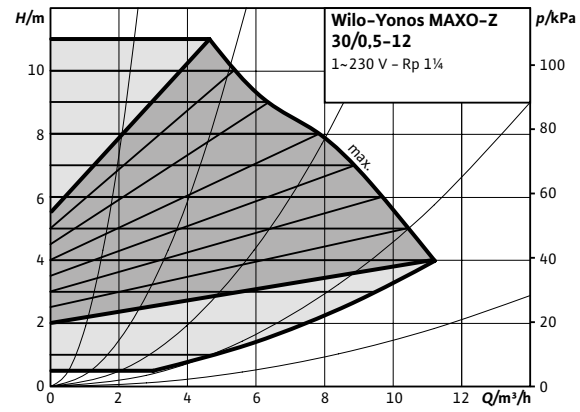
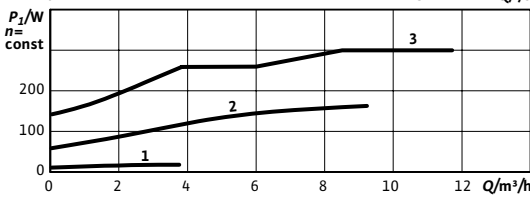
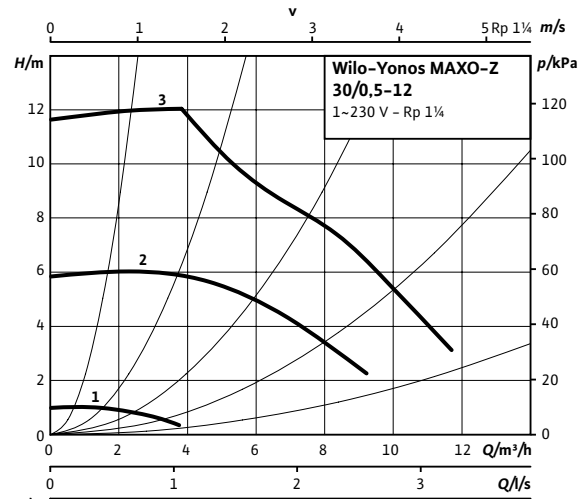

Kennlinien

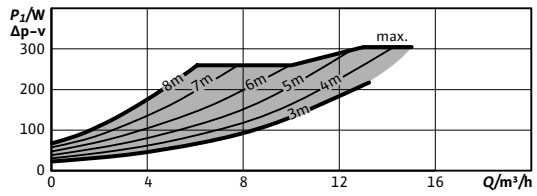
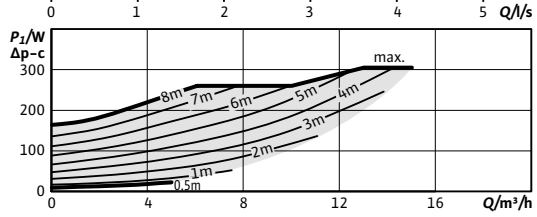
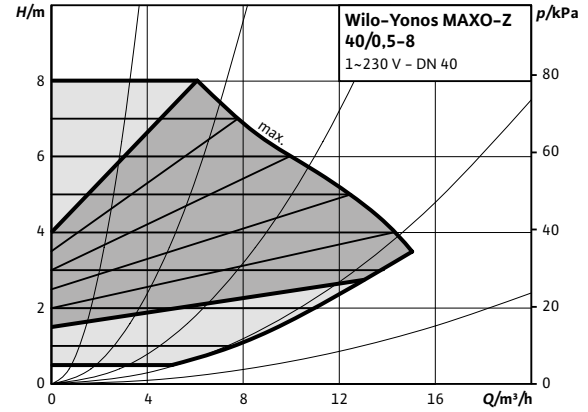
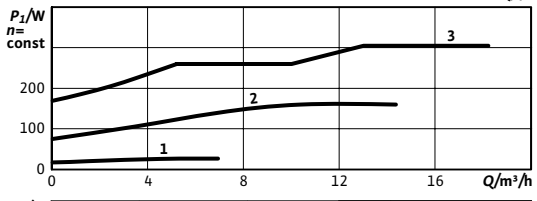
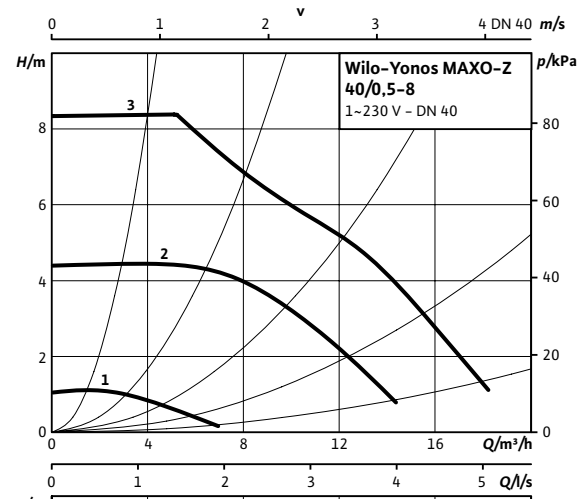

Masszeichnung

Yonos MAXO-Z 30/0,5-12

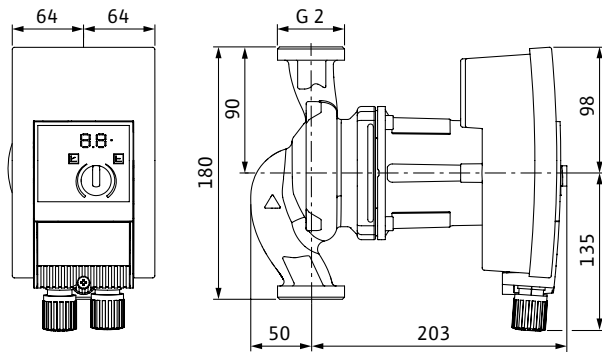

Masszeichnung

Yonos MAXO-Z 40/0,5-8

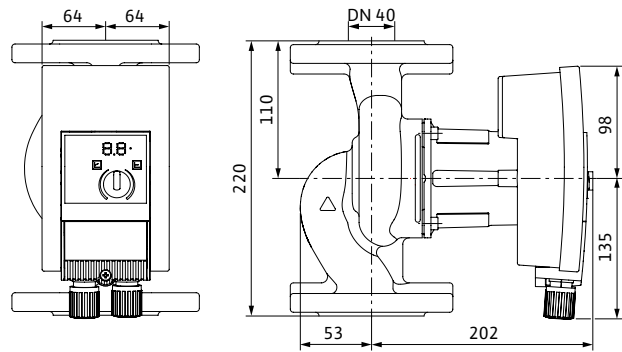

Masszeichnung Flansch

DN40, PN6/10

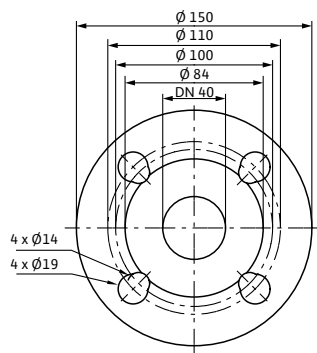

Technische Daten

Bezeichnung	Yonos MAXO-Z 30/0,5-12	Yonos MAXO-Z 40/0,5-8
Energieeffizienzindex (EEI)		≤ 0,20
Rohrverschraubung	Rp 1¼	-
Nenndruck	PN 10	PN 6/10
Netzanschluss		1~230 V, 50 Hz
Drehzahl <i>n</i>	1000 - 4800 1/min	1200 - 4800 1/min
Motornennleistung <i>P</i> ₂		200 W
Leistungsaufnahme <i>P</i> ₁		10 - 305 W
Stromaufnahme <i>I</i>		0,15 - 1,33 A
Mindestzulauftiefe bei 50 / 95 / 110°C		3 / 10 / 16 m
Gewicht netto ca. <i>m</i>	4,3 kg	11,4 kg

Werkstoffe

Pumpengehäuse	Rotguss (CC 499K) nach DIN 50930-6, gem. TrinkwV, SVGW (ZW 116, ZW 102/1d)
Laufgrad	Kunststoff (PPS - 40% GF)
Pumpenwelle	Edelstahl (X39CrMo17-1)
Lager	Kohle, kunstharzimprägniert

Bestellinformationen

Art.-Nr.	2175541	2175542
Preis (PG2)	2 284,-	3 059,-

Kennlinien

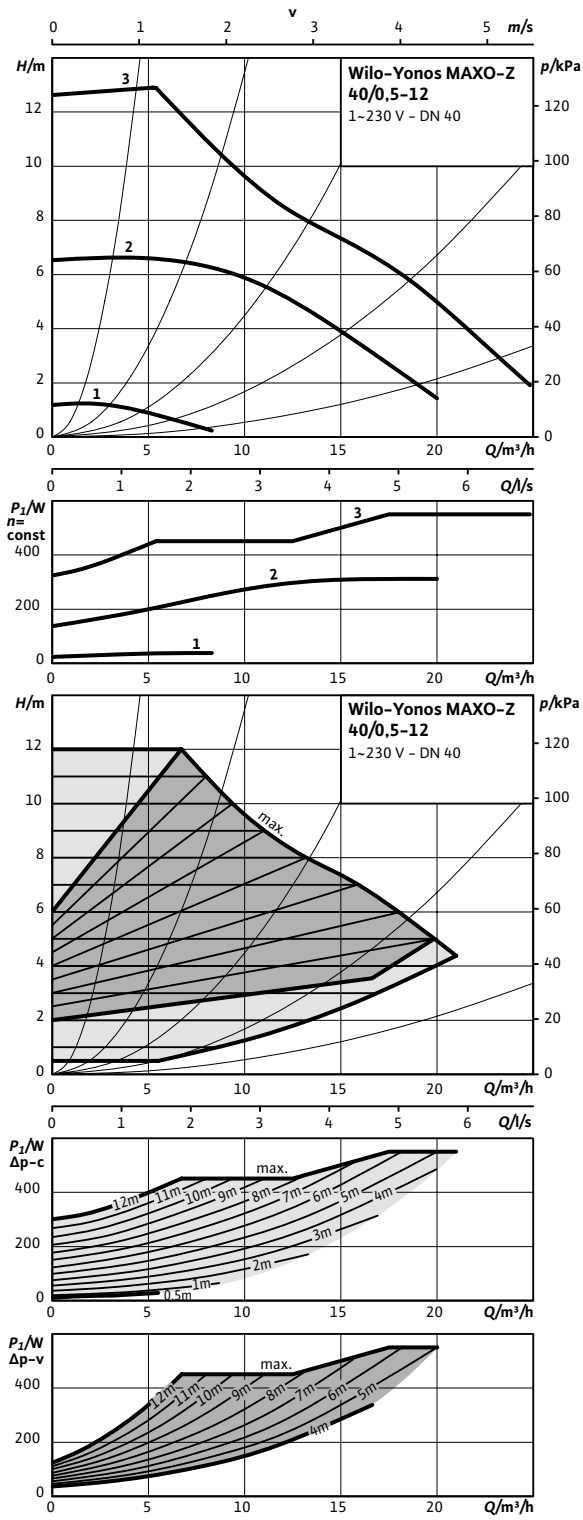

Kennlinien

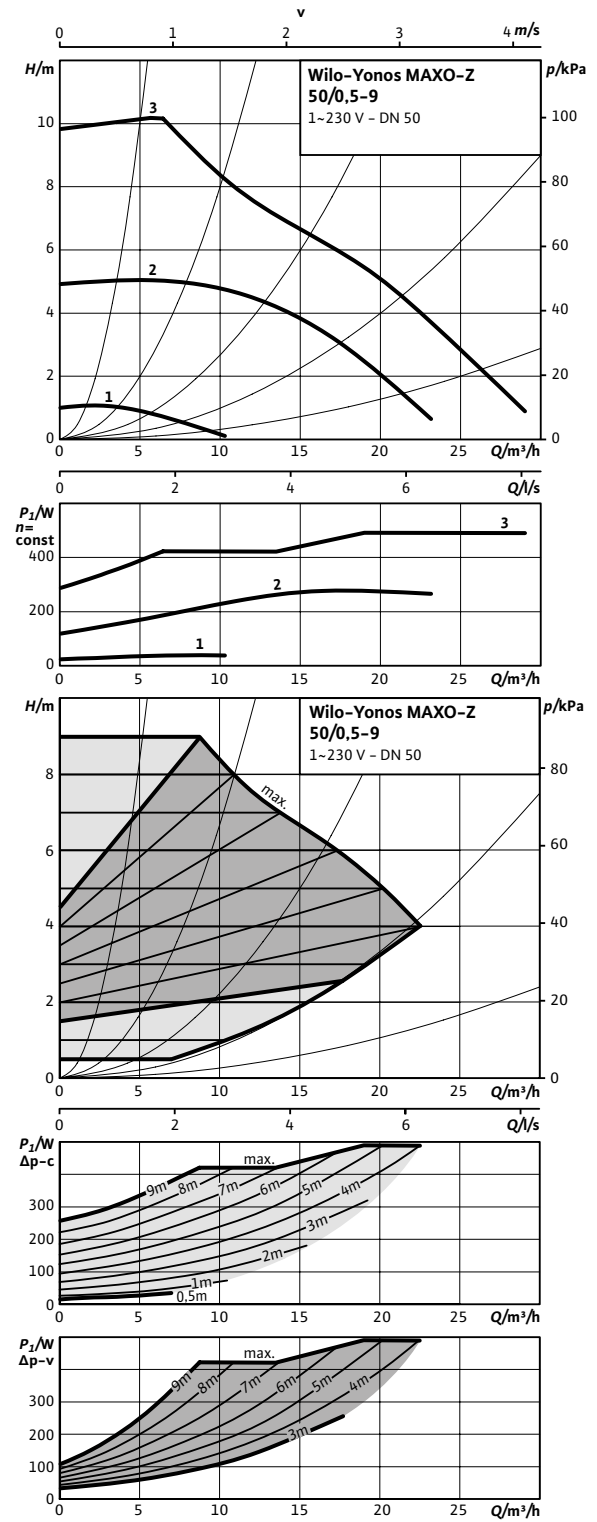

Masszeichnung

Yonos MAXO-Z 40/0,5-12

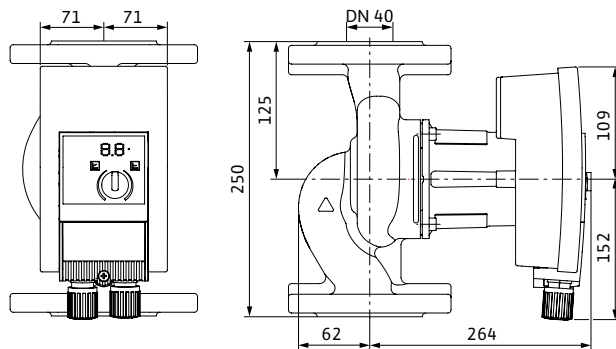

Masszeichnung

Yonos MAXO-Z 50/0,5-9

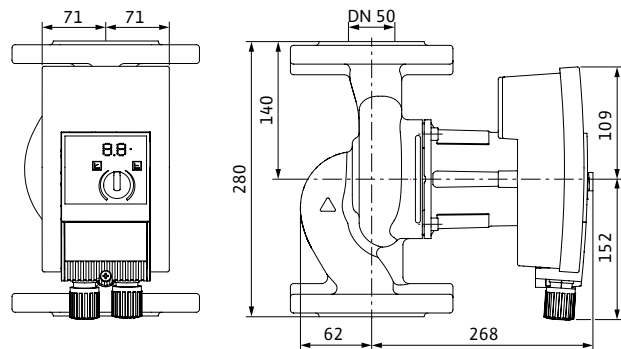

Masszeichnung Flansch

DN40, PN6/10

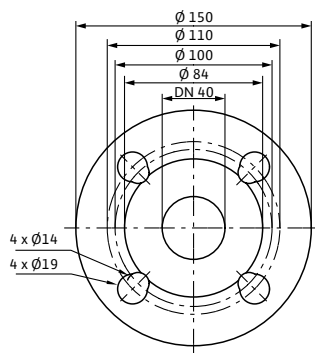

Masszeichnung Flansch

DN50, PN6/10

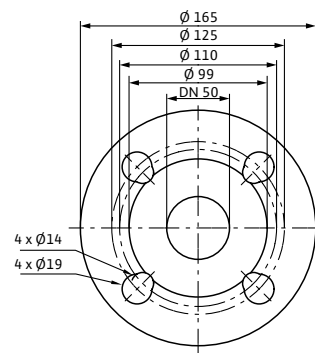

Technische Daten

Bezeichnung	Yonos MAXO-Z 40/0,5-12	Yonos MAXO-Z 50/0,5-9
Energieeffizienzindex (EEI)		≤ 0,20
Nennweite Flansch	DN 40	DN 50
Nenndruck		PN 6/10
Netzanschluss		1~230 V, 50 Hz
Drehzahl n	950 - 4600 1/min	950 - 4100 1/min
Motornennleistung P_2	450 W	400 W
Leistungsaufnahme P_1	15 - 550 W	15 - 490 W
Stromaufnahme I	0,17 - 2,40 A	0,17 - 2,15 A
Mindestzulaufhöhe bei 50 / 95 / 110°C		3 / 10 / 16 m
Gewicht netto ca. m	16,8 kg	17,9 kg

Werkstoffe

Pumpengehäuse	Rotguss (CC 499K) nach DIN 50930-6, gem. TrinkwV, SVGW (ZW 116, ZW 102/1 d)
Lauftrad	Kunststoff (PPS - 40% GF)
Pumpenwelle	Edelstahl (X39CrMo17-1)
Lager	Kohle, kunstharzimpregniert

Bestellinformationen

Art.-Nr.	2175543	2175544
Preis (PG2)	3 396.-	4 195.-

Kennlinien

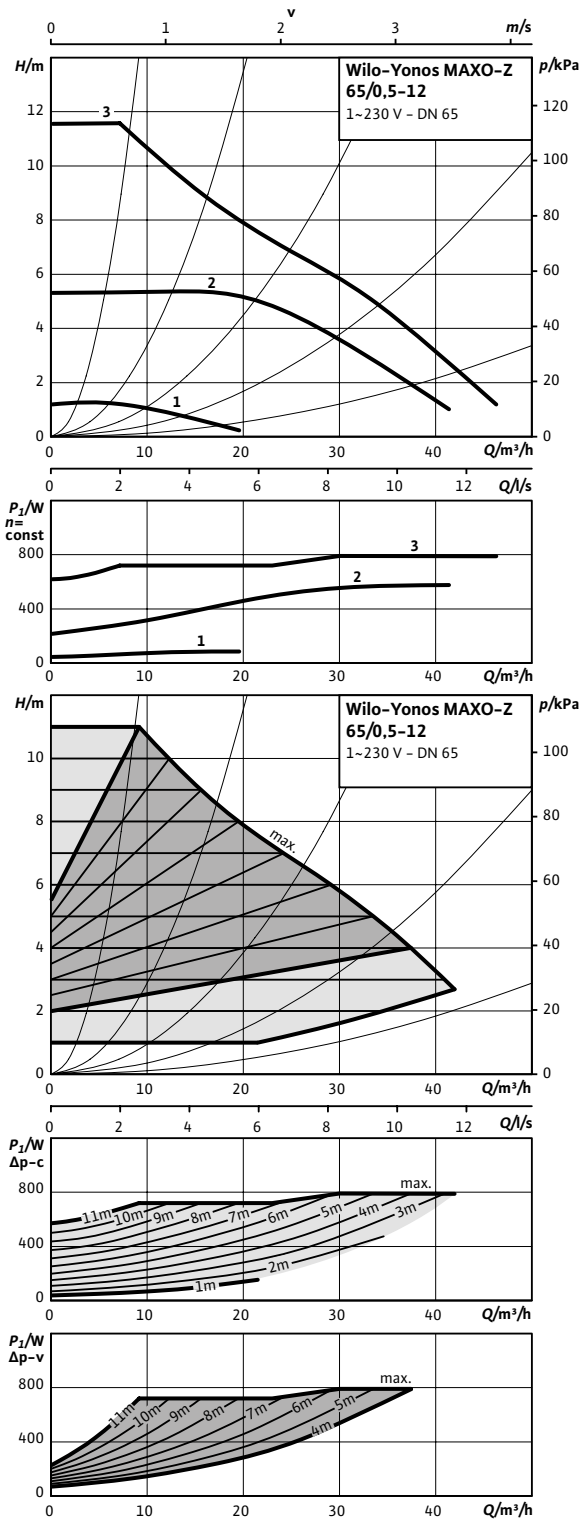

Masszeichnung

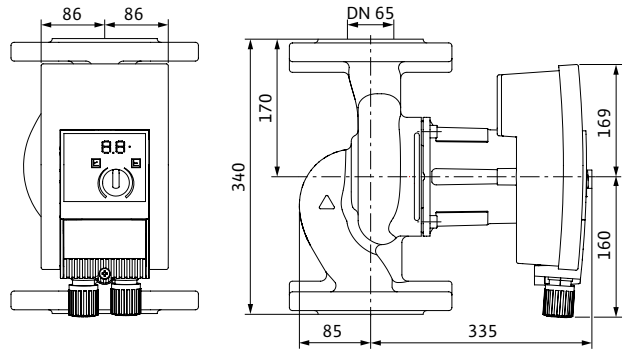

Masszeichnung Flansch

DN65, PN6/10

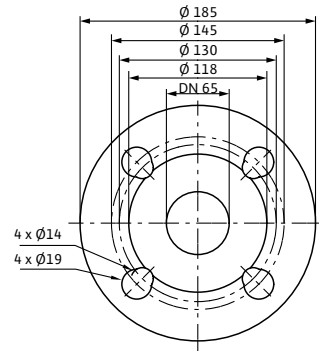

Technische Daten

Bezeichnung	Yonos MAXO-Z 65/0,5-12
Energieeffizienzindex (EEI)	≤ 0,20
Nennweite Flansch	DN 65
Nenndruck	PN 6/10
Netzanschluss	1~230 V, 50 Hz
Drehzahl n	800 - 3300 1/min
Motornennleistung P_2	650 W
Leistungsaufnahme P_1	30 - 810 W
Stromaufnahme I	0,30 - 3,60 A
Mindestzulaufhöhe bei 50 / 95 / 110°C	7 / 15 / 23 m
Gewicht netto ca. m	30,6 kg

Werkstoffe

Pumpengehäuse	Rotguss (CC 499K) nach DIN 50930-6, gem. TrinkV, SVGW (ZW 116, ZW 102/1 d)
Laufgrad	Kunststoff (PPE/PS - 30% GF)
Pumpenwelle	Edelstahl (X39CrMo17-1)
Lager	Kohle, kunstharz imprägniert

Bestellinformationen

Art.-Nr.	2175545
Preis (PG2)	5 449.-

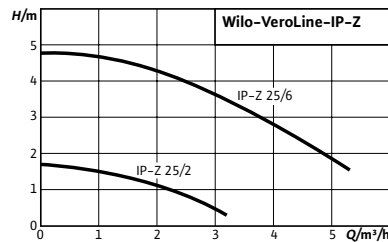

Wilo-VeroLine-IP-Z



Bauart

Trockenläufer-Zirkulationspumpe in Inline-Bauart mit Verschraubungsanschluss

Typenschlüssel

Beispiel	Wilo-VeroLine-IP-Z 25/6
IP	Inline-Pumpe (Verschraubungspumpe)
-Z	Zirkulationspumpe
25/	Anschlussnennweite Rp
6	Leistungsgrösse in Annäherung an die max. Förderhöhe [m]

Besonderheiten/Produktvorteile

- Hohe Beständigkeit gegenüber korrosiven Medien durch Edelstahlgehäuse und Noryl-Laufrad
- Grosse Anwendungsvielfalt durch Eignung für Wasserhärten bis 5 mmol/l
- Alle medienberührten Kunststoffteile entsprechen den KTW-Empfehlungen

Lieferumfang

- Pumpe
- Einbau- und Betriebsanleitung

Technische Daten	
Zulässige Fördermedien (andere Medien auf Anfrage)	
Heizungswasser (gemäss SWKI BT102-01)	•
Trinkwasser und Wasser für Lebensmittelbetriebe	•
Zulässiger Einsatzbereich	
Temperaturbereich bei max. Umgebungstemperatur +40 °C	-8...+110 °C
Standardausführung für Betriebsdruck p_{max}	10
Motor/Elektronik	
Schutzart	IP 44
Isolationsklasse	F

• = zulässig, - = nicht zulässig

Technische Daten	
Werkstoffe	
Pumpengehäuse	1.4306 [AISI304L]
Laterne	1.4306
Laufrad	Noryl
Pumpenwelle	1.4571 [AISI316Ti]
Gleitringdichtung	BQ1EGG
Andere Gleitringdichtungen	auf Anfrage

• = zulässig, - = nicht zulässig

Klemmenplan

Wechselstrommotor 1~230 V, 50 Hz

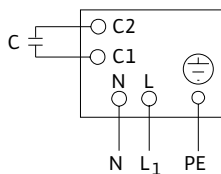

Klemmenplan

Drehstrommotor 3~230/400 V, 50 Hz

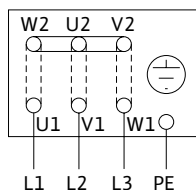

Bestellinformationen

Typ	Netzanschluss	Rohrverschraubung	Art.-Nr.	Preis
PG3				
CHF				
IP-Z 25/2	1~230 V, 50 Hz	Rp 1	4090293	942.-
IP-Z 25/2	3~400 V, 50 Hz	Rp 1	4090292	909.-
IP-Z 25/6	1~230 V, 50 Hz	Rp 1	4090295	1 106.-
IP-Z 25/6	3~400 V, 50 Hz	Rp 1	4090294	.

Wilo-VeroLine-IP-Z 25/2 1~230 V und 3~400 V

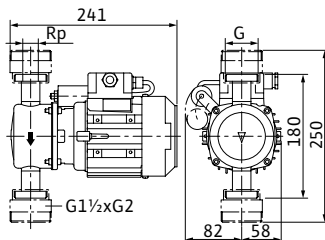
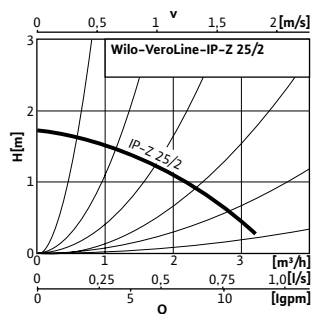

Rohrverschraubung	Rp 1	Rp 1
Gewinde	G 1½	G 1½
Netzanschluss	1~230 V, 50 Hz	3~400 V, 50 Hz
Motornennleistung P_2	0,06 kW	0,06 kW
Stromaufnahme I	max. 0,85 A	max. 0,32 A
Gewicht netto ca. m	5,5 kg	4,5 kg

Wilo-VeroLine-IP-Z 25/6 1~230 V und 3~400 V

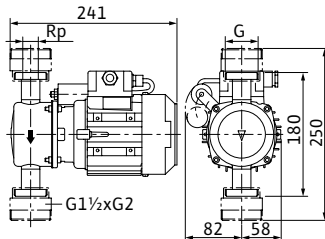
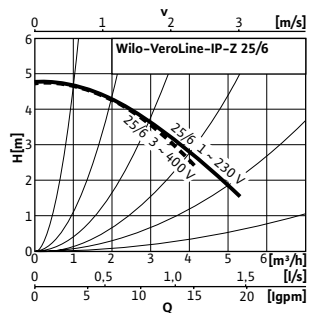

Rohrverschraubung	Rp 1	Rp 1
Gewinde	G 1½	G 1½
Netzanschluss	1~230 V, 50 Hz	3~400 V, 50 Hz
Motornennleistung P_2	0,18 kW	0,12 kW
Stromaufnahme I	max. 1,45 A	max. 0,4 A
Gewicht netto ca. m	5,9 kg	5 kg

Zubehör

Typ	Beschreibung	Art.-Nr.	Preis
PG14			
CHF			
2 Übergangsstücke (1 Satz) aus Edelstahl, G1½ i x G2 a x 33	-	4037301	86.-

· = Preis auf Anfrage

Änderungen vorbehalten - Alle Preise verstehen sich ohne Mehrwertsteuer. Es gelten unsere Allgemeinen Geschäftsbedingungen (AGB).

Systeme

Wilo denkt in Systemen und nicht in Einzelprodukten. Deshalb decken wir in unserem Sortiment auch ganz spezielle Anwendungen ab.

Zum Beispiel mit der automatischen Kondensathebeanlage Wilo-Plavis...-C, die Ihnen höchste Qualität und Zuverlässigkeit bietet.



Plavis...-C

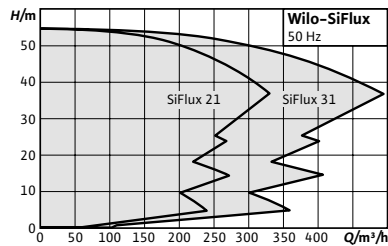

Wilo-SiFlux



Bauart

Hocheffiziente, vollautomatische, anschlussfertige Mehrumpfenanlage zur Realisierung grosser Förderströme in Heizungs-, Kaltwasser- und Kühlanlagen. 3 bis 4 parallel geschaltete, elektronisch geregelte Inline-Pumpen in Trockenläuferbauart der Baureihen Veroline-IP-E oder CronoLine-IL-E. Davon jeweils eine Pumpe als Reservepumpe. Inkl. Smart-Controller SCe.

Einsatz

Zur Förderung von Heizungswasser (nach SWKI), Wasser-Glykol-Gemischen und Kühl- und Kaltwasser ohne abrasive Stoffe in Heizungs-, Kaltwasser- und Kühlanlagen.

Typenschlüssel

Beispiel:	Wilo-SiFlux-21-IP-E 40/120- 1,5/2-SC-16-T4
SiFlux	Produktfamilie
21	Ausführung (21= 2+1 Pumpen: 2 Pumpen in Betrieb, 1 Reservepumpe)
IP-E	Elektronisch geregelte, 2-polige Inlinepumpe
40/120-1,5/2	des Typs IP-E, Nennweite des Rohranschlusses DN 40, nominaler Laufraddurchmesser 120 mm, 1,5 kW Motornennleistung P ₂
SC	Schaltgerätetyp SC...
16	max. Betriebsdruck in bar
T4	Spannungsversorgung 3~400 V, 50 Hz

Besonderheiten/Produktvorteile

- Schneller und einfacher Einbau durch vorinstalliertes System. Dadurch Minimierung der Fehlersuche.
- Energiesparend: Betrieb im Teillastbereich entsprechend des aktuellen Bedarfs.
- Zuverlässiges System durch aufeinander abgestimmte Komponenten.
- Kompaktes Design, gute Zugänglichkeit aller Komponenten.
- Alles aus einer Hand. Weniger Klärungsbedarf in der Beschaffung.

Technische Daten

- Pumpentyp: Veroline-IP-E oder CronoLine IL-E
- Anzahl Pumpen: 2 + 1 oder 3 + 1 (2 oder 3 Pumpen in Betrieb, jeweils 1 Reservepumpe)
- Netzanschluss: 3~230/400 V, 50 Hz ±10%
- Effizienzklasse Motor: IE2
- Zul. Fördermedien: Heizungswasser (nach SWKI), Wasser-Glykol-Gemische, Kühl- und Kaltwasser (andere Medien auf Anfrage)
- Förderstrom: 50 bis 360 m³/h
- Förderhöhe: 45 m
- Lagertemperatur: -10° C bis +50° C
- Zul. Umgebungstemperatur: 0° C bis +40° C
- Zul. Medientemperatur: 0° C bis +100° C
- Rohranschlüsse Verteiler: DN 125 bis DN 300
- Flansche: PN 16, gebohrt nach EN 1092-2
- Max. zul. Betriebsdruck: 10 bar bei Pumpen Veroline-IP-E, 16 bar bei Pumpen CronoLine-IL-E

Lieferumfang

- Mehrpumpenanlage Wilo-SiFlux
- Einbau- und Betriebsanleitung Wilo-SiFlux
- Einbau- und Betriebsanleitung Pumpe
- Einbau- und Betriebsanleitung Schaltgerät

Preise auf Anfrage

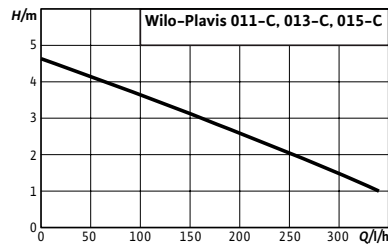

Nachfolger für
DrainLift Con

Wilo-Plavis 013-C



Bauart

Automatische Kondensathebeanlage

Einsatz

- Brennwertechnik (mit ölbefeuerten Kesseln muss die Hebeanlage nach einer Neutralisationseinrichtung eingebaut werden)
- Klima- und Kälteanlagen (z. B. Kühlschränke und Verdampfer)

Typenschlüssel

Beispiel: **Wilo-Plavis 013-C/GB**
Plavis Schmutzwasser-Hebeanlage
01 Nummer der Baureihe in der Plavis-Baureihe
3 Standard-Level (1 = Einstieg, 5 = Premium)
C Anwendung bei Kondensat
/GB [...] = EU-Stecker; GB = UK-Stecker

Ausstattung/Funktion

- Druckschlauch (5 m, Ø 8)
- Alarmkabel (1,5 m)
- Elektrisches Verbindungskabel mit Stecker (1,5 m, Versionen mit britischem Stecker erhältlich)
- Anpassbare Gummizuführung, Ø 2 bis Ø 32
- Ziehbarer Schieber für Wartung

Besonderheiten/Produktvorteile

- Einfache Montage dank Plug&Pump-System mit anpassbarem Zulauf und drehbarer Abdeckung
- Schnelle und einfache Wartung dank abnehmbarem Wartungsdeckel und eingebautem Rückschlagventil
- Höhere Betriebssicherheit durch eingebauten, visuellen Alarm
- Energieeinsparung durch niedrigen Stromverbrauch
- Perfekte Integration in die Kundenumgebung dank kompakter, moderner Bauform und leisem Betrieb (< 40 dBA)

Lieferumfang

- Kondensathebeanlage mit Niveausensor
- Behälter, Deckel und Schieber
- 1,5 m langes Elektrokabel
- Schlauch druckseitig (Ø 8 mm, 5 m)
- anpassbare Gummizuführung Ø 2/32 (2x)
- Schrauben (Ø 4) und Verankerungen (2x) für Wandbefestigung
- Einbau- und Betriebsanleitung

Hinweis

Veränderte Masse zum Vorgängermodell

Technische Daten	
Typ	013-C
Netzanschluss	1~100-240 V, 50/60 Hz
Bruttovolumen V	1,1 l
Schaltvolumen V	0,4 l
Betriebsart pro Pumpe	S3-60%
Leistungsaufnahme im Betriebspunkt $P_{1,1}$	20 W
Nennstrom I_N	0,2 A

Technische Daten	
Typ	013-C
Schutzart	IP 20
Isolationsklasse	B
Länge Anschlusskabel	1,5 m
Gewicht netto ca. m	0,75 kg
Medientemperatur T	+5 ... +60 °C
pH-value	2,5

Wilo-Plavis 013-C			PG7
Typ	Bruttovolumen	Art.-Nr.	Preis
	V l		CHF
013-C	1,1	2548552	171.-

Masszeichnung

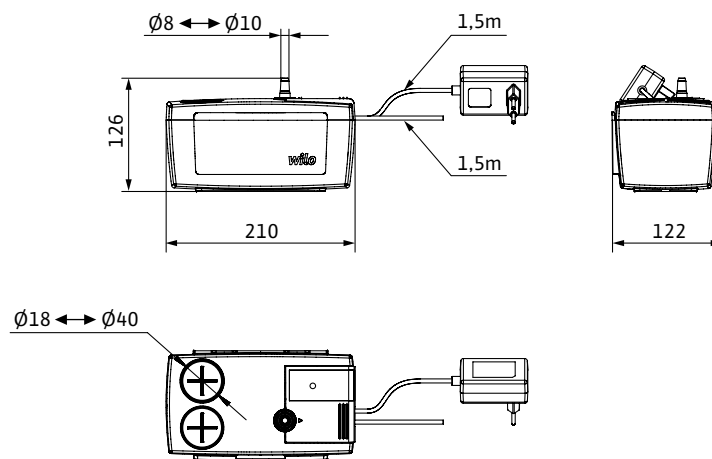

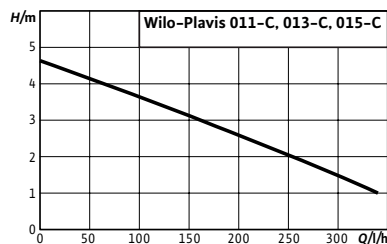

Nachfolger für
DrainLift Con

Wilo-Plavis 015-C



Bauart

Automatische Kondensathebeanlage

Einsatz

- Brennwertechnik (mit ölbefeuerten Kesseln muss die Hebeanlage nach einer Neutralisationseinrichtung eingebaut werden)
- Klima- und Kälteanlagen (z. B. Kühlschränke und Verdampfer)

Typenschlüssel

Beispiel: **Wilo-Plavis 015-C/GB**
Plavis Schmutzwasser-Hebeanlage
01 Nummer der Baureihe in der Plavis-Baureihe
5 Premium-Level (1 = Einstieg, 3 = Standard)
C Anwendung bei Kondensat
/GB [...] = EU-Stecker
 GB = UK-Stecker

Ausstattung/Funktion

- Druckschlauch (5 m, Ø 8)
- Alarmkabel (1,5 m)
- Elektrisches Verbindungskabel mit Stecker (1,5 m, Versionen mit britischem Stecker erhältlich)
- Granulatkammerwand zur Neutralisierung
- Anpassbare Gummizuführung, Ø 2 bis Ø 32
- Ziehbarer Schieber für Wartung

Besonderheiten/Produktvorteile

- Einfache Montage dank Plug&Pump-System mit anpassbarem Zulauf und drehbarer Abdeckung
- Schnelle und einfache Wartung dank abnehmbarem Wartungsdeckel und eingebautem Rückschlagventil
- Neutralisierungsfunktion dank eingebauter Trennwand
- Höhere Betriebssicherheit durch eingebauten, visuellen und akustischen Alarm
- Energieeinsparung durch niedrigen Stromverbrauch
- Perfekte Integration in die Kundenumgebung dank kompakter, moderner Bauform und leisem Betrieb (< 40 dBA)

Lieferumfang

- Kondensathebeanlage mit Niveausensor
- Behälter, Deckel und Schieber
- 1,5 m langes Elektrokabel
- Granulatkammerwand zur Neutralisierung (1x)
- Schlauch druckseitig (Ø 8 mm, 5 m)
- anpassbare Gummizuführung Ø 2/32 (4x)
- Schrauben (Ø 4) und Verankerungen (2x) für Wandbefestigung
- Einbau- und Betriebsanleitung

Hinweis

Veränderte Masse zum Vorgängermodell

Technische Daten	
Typ	015-C
Netzanschluss	1~100-240 V, 50/60 Hz
Bruttovolumen V	1,6 l
Schaltvolumen V	0,7 l
Betriebsart pro Pumpe	S1
Leistungsaufnahme im Betriebspunkt $P_{1,1}$	20 W
Nennstrom I_N	0,2 A



Technische Daten	
Typ	015-C
Schutzart	IP 20
Isolationsklasse	B
Länge Anschlusskabel	1,5 m
Gewicht netto ca. m	1 kg
Medientemperatur T	+5 ... +60 °C
pH-value	2,5

Wilo-Plavis 015-C			PG7
Typ	Bruttovolumen	Art.-Nr.	Preis
	V l		CHF
015-C	1,6	2548553	220.-

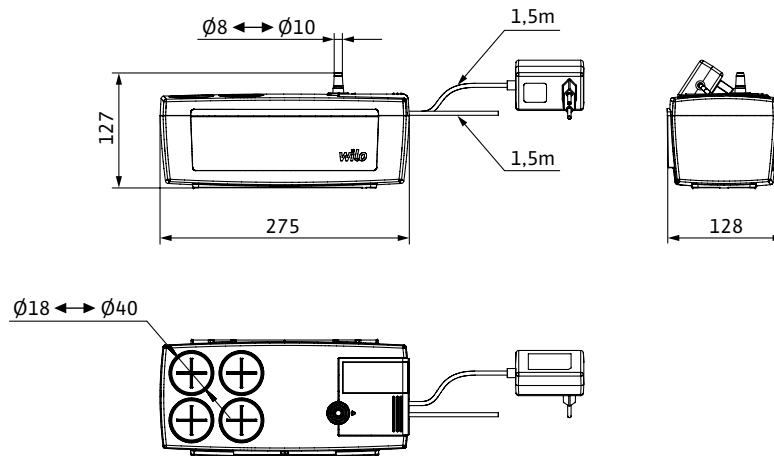
Masszeichnung

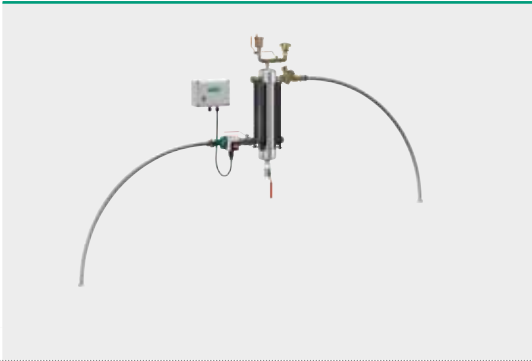

Baureihenübersicht

Baureihe	Wilo-SiClean	Wilo-SiClean Comfort
Produktfoto		
Gesamtkennfeld	-	-
Einsatz	Wilo-SiClean entfernt magnetische und nichtmagnetische Partikel aus Heizsystemen durch natürliche, physikalische Phänomene. Des Weiteren können Mikroblasen durch die Entlüftungseinheit abgeschieden werden. Zum Einbau in Gewerbeobjekten (Verwaltungsgebäuden, Hotels, Krankenhäusern, Einkaufszentren, Schulen, ...) und Heiz- und Klimaanlage für Fernwärmeheizungen.	Wilo-SiClean Comfort entfernt Partikel aus Heizungsanlagen durch natürliche, physikalische Phänomene. Zum Einbau in Gewerbeobjekten (Verwaltungsgebäuden, Hotels, Krankenhäusern, Einkaufszentren, Schulen, ...) und Heiz- und Klimaanlage für Fernwärmeheizungen.
Bauart	Kompakter Partikelseparator als Set geliefert und einfach zu installieren. Set bestehend aus mechanischen und hydraulischen Bauteilen: Umwälzpumpe, Partikelseparator, Entleerungsventil, automatischem Volumenstrombegrenzer, Entlüftungseinheit, Schaltkasten für die Überwachung der Umwälzpumpe. Zur Wandmontage oder Bodenaufstellung (typenabhängig). Saug- und Druckanschlüsse als auch der Netzschluss erfolgen bauseits. Manuelles Entleeren des Systems.	Vollautomatischer, kompakter Partikelseparator, geliefert als "Plug & Play"-Version, einfach zu installieren. System bestehend aus mechanischen und hydraulischen Bauteilen: Pumpe, Separator inklusive Partikelsammelkammer, automatischer Spülvorrichtung, Entlüftungseinheit, SC-Schaltgerät für die Steuerung der Pumpe und der Spülvorrichtung. Das System wird am Aufstellungsort platziert und am Boden befestigt. Saug- und Druckanschlüsse als auch der Netzanschluss erfolgen bauseits. Das Entleeren des Systems erfolgt automatisch dank Parametrisierung des Schaltgeräts.
Q_{max}	0,1 m ³ /h	2,75 m ³ /h
H_{max}	-	-
Besonderheiten/ Produktvorteile	<ul style="list-style-type: none"> → Entfernung von magnetischen und nichtmagnetischen Partikeln aus dem Medium und Entlüftung der Mikroblasen → Hohe Reinigungseffizienz durch physikalische Effekte (Schwerkraft, Filtration, magnetische Effekte, Druckabbauereffekt) → Einfache Handhabung durch einfache Installation, Wartung und vereinfachte Einstellungen → Korrosionsresistent dank Partikelseparator aus Edelstahl 	<ul style="list-style-type: none"> → Hohe Effizienz durch die Kombination der physikalischen Effekte: Zentrifugalkräfte, Magnetophorese und Vortex-Effekt → Einfach in der Handhabung durch vollautomatischen Betrieb → Schnelle und einfache Installation durch „Plug & Play“-Version → Hoher Komfort durch vollautomatische und einstellbare Entsorgung der gesammelten Partikel im Entschlammungsbehälter → Hohe Funktionalität durch Entfernung aller magnetischen und nichtmagnetischen Partikel, freier Luft und Mikroblasen im Medium sowie Unterstützung des Entgasungsprozesses
Weitere Informationen	Online-Katalog unter http://productfinder.wilo.com/ch/de/start	Online-Katalog unter http://productfinder.wilo.com/ch/de/start

Tempergussverschraubungen

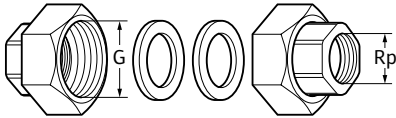

Verschraubungen für Umwälzpumpen

Einlegeteile mit Innengewinde zum Anschluss an Stahlrohre (SN EN 1057) mit Whitworth-Rohrgewinde nach SN EN 10226-1.

Verschraubungen aus Temperguss (GTW)				PG14	
Anschluss	Verpackung	Gewicht brutto	Art.-Nr.	Preis	Für Wilo-Pumpen...
		<i>m</i> kg		CHF	
Rp ½ x G 1	1 Satz	0,3	4090808	11.–	Nennweite 15/20
Rp 1 x G 1½	1 Satz	0,4	4092741	7.–	Nennweite 25
Rp 1 x G 1½	72 Satz	34,2	112047298	·	Nennweite 25
Rp 1¼ x G 2	1 Satz	0,8	4092742	9.–	Nennweite 30
Rp 1¼ x G 2	48 Satz	38,6	112047390	553.–	Nennweite 30

1 Satz Verschraubung besteht aus: 2 Überwurfmuttern, 2 Flachdichtungen und 2 Einlegeteile

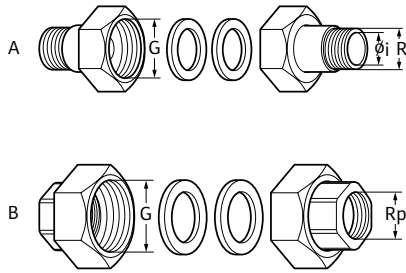
Messingverschraubung

Verschraubungen für Trinkwasser-Zirkulationspumpen
 Werkstoff Messing (MS)
 Abb. A: Spezialeinlege­teile mit Whitworth-Aussengewinde (SN EN 10226-1) und Innenbohrung für den wahlweisen Anschluss mit Gewinde oder mit Lötverbindung an Kupferrohr (SN EN 1057)

Abb. B: Einlege­teile mit Innengewinde zum Anschluss an Kupferrohr (SN EN 1057) mit Whitworth-Rohrgewinde nach SN EN 10226-1.

Verschraubungen aus Messing (MS)					PG14	
Anschluss	Verpackung	Gewicht brutto	Masszeichnung	Art.-Nr.	Preis	Für Wilo-Pumpen...
		<i>m</i> kg			CHF	
R ½ /Ø 15 i x G 1	1 Satz	0,3	A	4092743	8.-	Nennweite 15/20
R ½ /Ø 15 i x G 1	96 Satz	0,5	A	112047493	.	Nennweite 15/20
Rp ¾ x G 1¼	1 Satz	0,4	B	4016172	18.-	TOP-Z 20/4, Stratos PICO-Z 20
R 1/Ø 28 i x G 1½	1 Satz	0,7	A	112047195	20.-	Nennweite 25
R 1/Ø 28 i x G 1½	24 Satz	16,3	A	112047596	.	Nennweite 25
R 1¼/Ø 35 i x G 2	1 Satz	1,1	A	112082691	32.-	Nennweite 30
R 1¼/Ø 35 i x G 2	24 Satz	27,5	A	112082794	615.-	Nennweite 30

1 Satz Verschraubung besteht aus: 2 Überwurfmutter (GTW chromatiert), 2 Flachdichtung und 2 Einlege­teile (Messing CW 614N), Schraub- oder Lötanschluss

Adapter (Gewinding) aus Messing				PG14	
Typ	Verpackung	Gewicht brutto	Art.-Nr.	Preis	Für Wilo-Pumpen...
		<i>m</i> kg		CHF	
Adapter G 1½/G 2	1 Satz	0,2	4105914	20.-	Pumpen mit Verschraubungsanschluss DN 25 (1")

Adapter für Wilo-Pumpen mit Verschraubungsanschluss DN 25 auf Rohranschluss DN 30. Die Einbaulänge der Pumpe bleibt mit dem Adapter erhalten (Verlängerung 0 mm). 1 Satz Gewindinge, bestehend aus 2 Ringen inkl. Dichtungen.

**Tipps und
Tricks für
Ihre Praxis**

**Haben Sie diesen Adapter dabei, müssen Sie nur noch
1"-Pumpen mitführen!**



**Ausstattung/Funktion****Wilo-Gegenflanschkit**

Zwei Vorschweisflansche aus Stahl nach SN EN 1092-1 Typ 11 mit einem Ansatz zum Anschweißen an Rohre sowie Dichtungen und Schrauben/Muttern für die Flanschverbindungen.

Ausführung PN 6**DN 32 - DN 65**

2 Gegenflansche aus Stahl (SN EN 1092-1/11 B2)

2 Flachdichtungen und 4 Schrauben/Muttern M12

DN 80 - DN 100

2 Gegenflansche aus Stahl (SN EN 1092-1/11 B2)

2 Flachdichtungen und 8 Schrauben/Muttern M16

Ausführung PN 10**DN 32 - DN 65**

2 Gegenflansche aus Stahl (SN EN 1092-1/11 B2)

2 Flachdichtungen und 8 Schrauben/Muttern M16

DN 80 - DN 100

2 Gegenflansche aus Stahl (SN EN 1092-1/11 B2)

2 Flachdichtungen und 16 Schrauben/Muttern M16

Wilo-Gegenflanschkit					PG14
Baureihe	Nennweite Flansch	Nenndruck	Gewicht brutto ca.	Art.-Nr.	Preis
	DN	bar	m kg		CHF
Gegenflanschkit	32	PN 6	3,0	2105576	54.-
Gegenflanschkit	40	PN 6	3,4	2105578	56.-
Gegenflanschkit	50	PN 6	3,6	2105580	58.-
Gegenflanschkit	65	PN 6	4,4	2105582	70.-
Gegenflanschkit	80	PN 6	6,6	2105584	97.-
Gegenflanschkit	100	PN 6	8,0	2105586	108.-
Gegenflanschkit	32	PN 10	4,6	2105577	76.-
Gegenflanschkit	40	PN 10	5,0	2105579	78.-
Gegenflanschkit	50	PN 10	6,2	2105581	87.-
Gegenflanschkit	65	PN 10	7,6	2105583	98.-
Gegenflanschkit	80	PN 10	10,2	2105585	135.-
Gegenflanschkit	100	PN 10	11,8	2105587	153.-

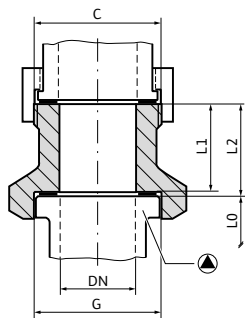

Gewindepassstücke Wilo-R

Die Passstücke Wilo-R sind für den Längenausgleich von Rohrverbindungen vorgesehen. Passstück R5, R12 und R22 aus Bronze Messing CW 612 N zugelassen für Trinkwasser-Zirkulationssysteme. Bei nicht verfügbaren Passstücken ist eine Rohrleitungsänderung erforderlich.

Passstücke zum Längenausgleich Wilo-R										PG14
Typ	Neue Pumpe		Rohrleitung		Abmessungen		Werkstoffe	Gewicht netto ca.	Art.-Nr.	Preis
	DN	G	C	DN	L1	L2				
					mm			m kg		CHF
R 24	25	G 1½	R 1½	25	18	20	GG	0,3	110880596	38.–
R 1	25	G 1½	R 1½	25	28	30	GG	0,4	110786891	38.–
R 2	25	G 1½	R 1½	25	38	40	GG	0,5	110626790	44.–
R 5	25	G 1½	R 2	32	3	5	MS	0,1	110678298	38.–
R 6	25	G 1½	R 2	32	13	15	GG	0,4	110678493	38.–
R 7	25	G 1½	R 2	32	18	20	GG	0,5	110787094	38.–
R 12	25	G 1½	R 2¼	40	3	5	MS	0,2	110788294	38.–
R 8	32	G 2	R 2	32	18	20	GG	0,4	110627199	38.–
R 11	32	G 2	R 2	32	68	70	GG	1,1	110627590	44.–
R 14	32	G 2	R 2	32	38	40	GG	0,6	110627497	40.–
R 10	32	G 2	R 2	32	28	30	GG	0,5	110627394	38.–
R 9	32	G 2	R 2	32	23	25	GG	0,5	110627291	38.–
R 22	32	G 2	R 2	32	38	40	MS	0,9	110680092	85.–

Hinweis: Lieferumfang beinhaltet 1 Passstück und 2 Dichtungen

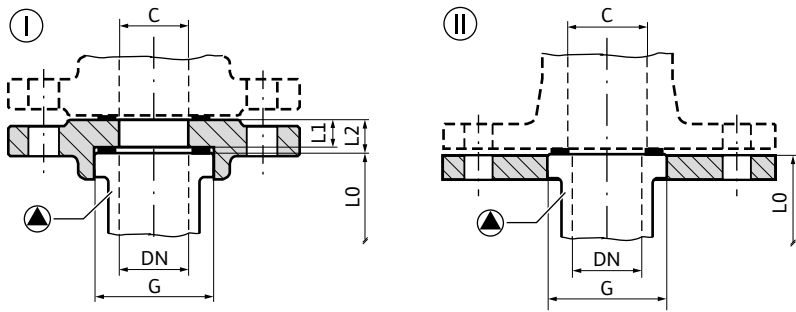

Flanschringe Wilo-RF

Die Flanschringe Wilo-RF sind – bis auf Ausnahmen – für den Längenausgleich mit Flanschen PN 6 vorgesehen (RF 4, RF 5 und RF 6 auch in PN 16). Für den Längenausgleich mit Flanschen PN 10/16 ist eine Rohrleitungsänderung erforderlich.

RF 7 (Ovalflansch, Lochkreis D.80)
RF 8 (Vierkantflansch, Lochkreis D.90)

Flanschringe Wilo-RF										PG14		PG14	
Typ	Neue Pumpe		Rohr- leitung	Aus- füh- rung	Abmessungen		Mate- rial	Gewicht netto ca. PN 6 m kg	Art.-Nr.	Preis	Gewicht netto ca. PN 10/16 m kg		Preis
	DN	G			C	L1					L2	CHF	
RF 7	25	G 1½	DN 25	II	-	-	GG	0,3	110628790	40.-	-	-	-
RF 10	25	G 1½	DN 25	I	25,5	30	GG	1,1	110851499	51.-	-	-	-
RF 9	25	G 1½	DN 40	I	15,5	20	GG	1,4	110679395	57.-	-	-	-
RF 13	25	G 1½	DN 50	I	25,5	30	GG	2,1	110679498	51.-	-	-	-
RF 1	32	G 2	DN 32	II	-	-	GG	1,1	110627990	51.-	-	-	-
RF 2	32	G 2	DN 32	I	2,5	7	GG	1,4	110680298	51.-	-	-	-
RF 3	32	G 2	DN 32	I	15,5	20	GG	1,5	110680596	51.-	-	-	-
RF 4	32	G 2	DN 32	I	30,5	35	GG	1,8	110680699	57.-	2,6	110680791	64.-
RF 0	32	G 2	DN 40	II	-	-	GG	1,4	110679796	51.-	-	-	-
RF 8	32	G 2	DN 40	I	5,5	10	GG	1,1	110680997	51.-	-	-	-
RF 12	32	G 2	DN 40	I	5,5	10	GG	1,4	110851797	51.-	-	-	-
RF 11	32	G 2	DN 50	II	-	-	GG	1,9	110679899	57.-	-	-	-
RF 5	32	G 2	DN 50	I	15,5	20	GG	1,8	110787197	57.-	3,2	110791299	78.-
RF 6	32	G 2	DN 50	I	30,5	35	GG	2,1	110787290	57.-	3,4	110791391	78.-

Hinweis: Lieferumfang beinhaltet: 1 Flanschring, 2 Dichtungen und Schrauben

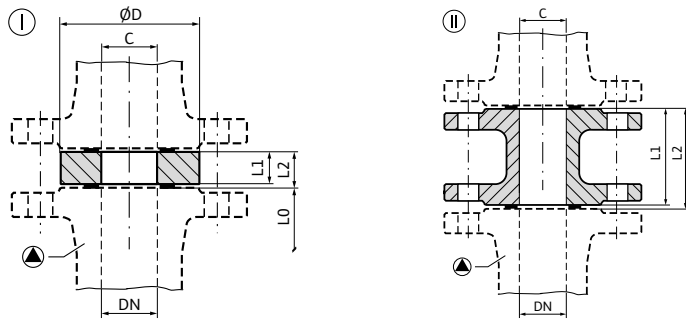

Flansch-Zwischenstutzen Wilo-F

Die Flansch-Zwischenstutzen Wilo-F sind - bis auf Ausnahmen - für den Längenausgleich mit Flanschen PN 6 oder PN 16 vorgesehen. Bei nicht verfügbaren Passstücken ist eine Rohrleitungsänderung erforderlich.

Bei Pumpen mit Kombiflanschen müssen die im Lieferumfang enthaltenen Unterlegscheiben verwendet werden. Flanschstutzen F1-MS aus Bronze Messing CW 612 N zugelassen für Trinkwasser-Zirkulationssysteme.

Flansch-Zwischenstutzen zum Längenausgleich Wilo-F								PG14		PG14		
Typ	Neue Pumpe	Rohrleitung	Ausführung	Abmessungen			Gewicht netto ca. PN 6	Art.-Nr.	Preis	Gewicht netto ca. PN 10/16	Art.-Nr.	Preis
	DN	C		L1	L2 mm	Ø D	m kg		CHF	m kg		CHF
F0	40	DN 40	I	13	15	91	0,8	110842497	39.-	1,1	110842590	44.-
F1	40	DN 40	I	28	30	91	1,4	110586593	45.-	1,7	110586696	53.-
F1-MS	40	DN 40	I	28	30	91	1,6	2060865	89.-	1,9	2060920	93.-
F26	40	DN 40	I	48	50	91	2,2	110851098	66.-	2,5	110851190	78.-
F2	50	DN 50	I	8	10	106	0,7	110787690	39.-	1,0	110791494	39.-
F3	50	DN 50	I	18	20	106	1,3	110623098	44.-	1,6	110623190	46.-
F4	50	DN 50	I	28	30	106	1,7	110681292	52.-	2,0	110681395	59.-
F5	50	DN 50	I	33	35	106	2,0	110623293	58.-	2,4	110623396	64.-
F40	50	DN 50	II	158	160	-	-	-	-	7,4	2101156	354.-
F9	65	DN 65	I	8	10	126	0,9	110787896	45.-	1,3	110791690	53.-
F10	65	DN 65	I	18	20	126	1,5	110624092	53.-	1,9	110624195	59.-
F11	65	DN 65	I	28	30	126	2,1	110624298	57.-	2,5	110624390	63.-
F28	65	DN 65	I	38	40	126	3,1	110681498	66.-	3,4	110681590	78.-
F29	65	DN 65	I	43	45	126	3,2	110681693	82.-	4,5	110681796	95.-
F41	65	DN 65	II	133	135	-	-	-	-	8,3	2101157	414.-
F30	80	DN 80	I	23	25	141	2,5	110681899	64.-	3,3	110681991	78.-
F42	80	DN 80	II	138	140	-	-	-	-	11,6	2101158	479.-
F16	80	DN 80	I	8	10	141	1,3	110788099	41.-	-	-	-
F17	80	DN 80	I	18	20	141	2,2	110625097	54.-	-	-	-
F18	80	DN 80	I	38	40	141	3,7	110625292	74.-	-	-	-
F34	100	DN 100	I	33	35	161	3,9	110851293	93.-	3,8	110851396	104.-
F35	100	DN 100	I	53	55	161	5,7	110862592	95.-	5,8	110862695	131.-
F43	100	DN 100	II	188	190	-	-	-	-	13,3	2101159	523.-

Hinweis: Lieferumfang beinhaltet: 1 Passstück, 2 Dichtungen und Schrauben

Adapter für den Austausch von Flanscpumpen					PG14
Typ	Nennweite Flansch	Nenndruck	Baulänge Adapter/ ausgleichbares Längenmass	Art.-Nr.	Preis
	DN	PN bar	mm		CHF
Adapter A40-40 Set	40	16	40	2117416	112.-
Adapter A40-60 Set	40	16	60	2085210	168.-
Adapter A40-100 Set	40	16	100	2085211	205.-
Adapter A40-160 Set	40	16	160	2119558	605.-
Adapter A65-20 Set	65	16	20	2085470	164.-
Adapter A65-45 Set	65	16	45	2085471	189.-
Adapter A80-10 Set	80	16	10	2085472	208.-
Adapter A80-50 Set	80	16	50	2085212	223.-
Adapter A80-60 Set	80	16	60	2085213	236.-

Zwischenstücke E									PG14
Typ	Neue Pumpe	Rohrleitung	Abmessungen		Werkstoffe	Gewicht netto ca.	Art.-Nr.	Art.-Nr.	Preis
	DN	DN	L1	L2	-	m	PN 6	PN 16	CHF
			mm		-	kg			
E 1	40	40	8	10	GG	0,6	508008096	508022194	101.-
E 2	40	40	18	20	GG	0,9	508028695	508028798	101.-
E 3	40	40	40	43	GG	1,4	508024090	508028099	135.-
E 5	40	40	70	73	MS	2,3	508024193	508028191	172.-
E 4	50	50	48	50	GG	2,1	508008291	508022390	135.-
E 7	80	80	13	15	GG	1,2	508008590	508008692	101.-
E 6	80	80	48	50	MS	3,6	508024296	508028294	192.-
E 9	100	100	13	15	GG	4,2	508024399	508028397	171.-

Konsolen für Fundamentaufbau für Inline- und Blockpumpen				PG14
Typ	Anzahl		Art.-Nr.	Preis
				CHF
	2	Stratos GIGA B	2163559	72.–
Konsole F 2-12 SET	2	IP-E 40/115-0,55/2, IP-E 50/115-0,75/2, IP-E 65/115-1,5/2, IP-E 80/115-2,2/2, IPL 40/80-0,09/4, IPL 40/110-0,12/4, IPL 40/70-0,12/2, IPL 40/115-0,55/2, IPL 50/115-0,75/2, IPL 65/115-1,5/2, IPL 80/115-2,2/2	2085234	72.–
Konsole F 3-12 SET	3	IP-E/DP-E 32/.. bis 80/... , IL-E/DL-E 40/... und 50/... , IPL/DPL 32/...bis 80/... , IL/DL 32/... bis 50/... (Ausnahmen: siehe Konsole F 2-12 SET, Art.-Nr. 2085234)	2040967	79.–
Konsole F 3-14 SET	3	Stratos GIGA, IL/IL-E und DL/DL-E , IL-E...BF 65/... bis 100/... , IL/DL 65/... bis 100/... , IPL 100	2040968	98.–
Konsole F 3-18 SET	3	IL/DL 125/... bis 200/...	2040969	138.–

Bei den unten genannten Pumpentypen sind die Motorfüsse zusätzlich zu den Konsolen im angegebenen Mass zu unterbauen:

- BL 65/270-5,5/4, BL 80/250-5,5/4, BL/BE 80/250-7,5/4: 30 mm
- alle Typen BL 100/... , BL 125/220..., BL/BE 125/260..., BL/BE 125/270...: 20 mm
- alle Typen BL 125/190..., BL 125/200..., BL 125/250...: 40 mm

Konsolen für Wandmontage		PG14	
Typ	Art.-Nr.	Preis	Wilo-TOP Doppelpumpen
		CHF	
Konsole F 3-12 SET	2040967	79.–	40/15, 50/15, 65/10, 65/13, 65/15, 80/10, 80/15, 80/20

1 Satz = 3 Stück Konsolen inkl. Schrauben

Weitere Konsolen siehe Zubehör Trockenläuferpumpen

Wärmedämmschalen



Wärmedämmschale Grösse 14



für Baureihe Wilo-Yonos MAXO

Einsatz

Zur bauseitigen Wärmedämmung des Pumpengehäuses in Heizungsanwendungen.

Besonderheiten/Produktvorteile

- Verringert die Wärmeverluste der Pumpe bis zu 85 % (in Abhängigkeit der elektrischen Leistung P_1)
- Senkt den Gesamtenergiebedarf des Heizungssystems
- Spart Energiekosten
- Beständig gegen Feuchtigkeit, Salze, viele Säuren, die meisten Fette und Lösungsmittel

- Sichert gleichmässige Temperaturverteilung an der Pumpe
- Schützt die Pumpe vor Fremdfuchtigkeit
- Grundwasserneutral, treibmittelfrei, formaldehydfrei
- zu 100 % recyclingfähig
- Brandschutzklasse B2

Wärmedämmschalen				PG14
Verpackung	Gewicht brutto ca.	Für Wilo-Pumpen...	Art.-Nr.	Preis
	m kg			CHF
1 Stück	0,2	Stratos-ECO STG - 180 mm Star-Z 20/1 - 140 mm und Star-Z 25 - 180 mm lang Star-STG 25(30) - 180 mm lang (nicht Star-STG 25(30)/8) Wärmedämmschale Grösse 14	4046444	19.-
	0,2	Heizungsumwälzpumpen Yonos PICO und Stratos PICO ab Baujahr 09/2015 Wärmedämmschale Grösse 14	4206066	19.-
	0,1	Yonos MAXO 25(30)/0,5-7 Yonos MAXO 25(30)/0,5-10	2123369	22.-
	0,1	Yonos MAXO 25(30)/0,5-12	2123370	22.-
	0,2	Yonos MAXO 40/0,5-4	2123371	32.-
	0,1	Yonos MAXO 40/0,5-8	2123372	32.-
	0,2	Yonos MAXO 40/0,5-12	2123373	32.-
	0,2	Yonos MAXO 40/0,5-16	2123374	32.-
	0,2	Yonos MAXO 50/0,5-8	2123375	38.-
	0,2	Yonos MAXO 50/0,5-9 Yonos MAXO 50/0,5-12	2123376	38.-
	0,4	Yonos MAXO 50/0,5-16	2123377	38.-
	0,2	Yonos MAXO 65/0,5-9	2123378	45.-
	0,4	Yonos MAXO 65/0,5-12	2123379	45.-
	0,4	Yonos MAXO 65/0,5-16	2123380	45.-
	0,4	Yonos MAXO 80/0,5-6 Yonos MAXO 80/0,5-12	2123381	52.-
	0,4	Yonos MAXO 100/0,5-12	2152297	58.-

Änderungen vorbehalten - Alle Preise verstehen sich ohne Mehrwertsteuer. Es gelten unsere Allgemeinen Geschäftsbedingungen (AGB).



Wilo-IF-Modul Stratos



Wilo-IF-Modul

Wilo-IF-Module Nassläuferpumpen für Wilo-Stratos, Wilo-Stratos-Z, Wilo-Stratos-D			PG14
Typ	Beschreibung	Art.-Nr.	Preis
			CHF
IF-Modul Stratos Modbus	Nachrüstbares Steckmodul für Pumpentypen Wilo-Stratos/Stratos-Z/Stratos-D. Serielle, digitale Schnittstelle Modbus RTU zum Anschluss an Gebäudeautomation GA über BUS-System RS485. Protokoll „Modbus over Serial Line“ gemäss Modbus-IDA V 1.02. Kommunikationsfähiges Doppelpumpenmanagement (zeit-, last- und störabhängig). Für Doppelpumpenmanagement von 2 Umwälzpumpen bzw. 1 Doppelpumpe bei Wechselbetrieb oder Additionsbetrieb ist zusätzlich ein IF-Modul Stratos DP erforderlich.	2097808	254.–
IF-Modul Stratos BACnet	Nachrüstbares Steckmodul für Pumpentypen Wilo-Stratos/Stratos-Z/Stratos-D. Serielle, digitale Schnittstelle BACnet MS/TP Master zum Anschluss an Gebäudeautomation GA über BUS-System RS485. Protokoll gemäss Standard BACnet (ISO 16484-5). Kommunikationsfähiges Doppelpumpenmanagement (zeit-, last- und störabhängig). Für Doppelpumpenmanagement von 2 Umwälzpumpen bzw. 1 Doppelpumpe bei Wechselbetrieb oder Additionsbetrieb ist zusätzlich ein IF-Modul Stratos DP erforderlich.	2097810	279.–
IF-Modul Stratos CAN	Nachrüstbares Steckmodul für Pumpentypen Wilo-Stratos/Stratos-Z/Stratos-D. Serielle, digitale Schnittstelle CAN zum Anschluss an Gebäudeautomation GA über Bussystem CAN. Protokoll gemäss Standard CANopen (EN50325-4). Kommunikationsfähiges Doppelpumpenmanagement (zeit-, last- und störabhängig). Für Doppelpumpenmanagement von 2 Umwälzpumpen bzw. 1 Doppelpumpe bei Wechselbetrieb oder Additionsbetrieb ist zusätzlich ein IF-Modul Stratos PLR erforderlich.	2066600	167.–
IF-Modul Stratos LON	Nachrüstbares Steckmodul für Pumpentypen Wilo-Stratos/Stratos-Z/Stratos-D. Serielle, digitale Schnittstelle LON zum Anschluss an Gebäudeautomation GA über LONWorks-Netzwerke: LONTalk-Protokoll und LONMark-Konformität. Kommunikationsfähiges Doppelpumpenmanagement (zeit-, last- und störabhängig). Für Doppelpumpenmanagement von 2 Umwälzpumpen bzw. 1 Doppelpumpe bei Wechselbetrieb oder Additionsbetrieb ist zusätzlich ein IF-Modul Stratos PLR erforderlich.	2030455	294.–
IF-Modul Stratos PLR	Nachrüstbares Steckmodul für Pumpentypen Wilo-Stratos/Stratos-Z/Stratos-D. Serielle, digitale Schnittstelle PLR zum Anschluss an Gebäudeautomation GA über Wilo-Schnittstellen-Konverter oder firmenspezifische Koppelmodule. Kommunikationsfähiges Doppelpumpenmanagement (zeit-, last- und störabhängig). Für Doppelpumpenmanagement von 2 Umwälzpumpen bzw. 1 Doppelpumpe bei Wechselbetrieb oder Additionsbetrieb mit 2 x IF-Modul PLR. Anschlusskabel 0,67 m (2-adrig) im Lieferumfang enthalten.	2030465	108.–
IF-Modul Stratos Ext. Off	Nachrüstbares Steckmodul für Pumpentypen Wilo-Stratos/Stratos-Z/Stratos-D. Steuereingang Vorrang Aus. Steuereingang 0-10 V (Drehzahlfernverstellung oder Sollwertfernverstellung) zum Anschluss an Gebäudeautomation GA. Kommunikationsfähiges Doppelpumpenmanagement (zeit-, last- und störabhängig). Für Doppelpumpenmanagement von 2 Umwälzpumpen bzw. 1 Doppelpumpe bei Wechselbetrieb oder Additionsbetrieb ist zusätzlich ein IF-Modul Stratos PLR erforderlich.	2030475	132.–
IF-Modul Stratos Ext. Min	Nachrüstbares Steckmodul für Pumpentypen Wilo-Stratos/Stratos-Z/Stratos-D. Steuereingang Vorrang Min (Absenkbetrieb ohne Autopilot). Steuereingang 0-10 V (Drehzahlfernverstellung oder Sollwertfernverstellung) zum Anschluss an Gebäudeautomation GA. Kommunikationsfähiges Doppelpumpenmanagement (zeit-, last- und störabhängig). Für Doppelpumpenmanagement von 2 Umwälzpumpen bzw. 1 Doppelpumpe bei Wechselbetrieb oder Additionsbetrieb ist zusätzlich ein IF-Modul Stratos PLR erforderlich.	2030485	132.–
IF-Modul Stratos SBM	Nachrüstbares Steckmodul für Pumpentypen Wilo-Stratos/Stratos-Z/Stratos-D. Sammelbetriebsmeldung. Steuereingang 0-10 V (Drehzahlfernverstellung oder Sollwertfernverstellung) zum Anschluss an Gebäudeautomation GA. Kommunikationsfähiges Doppelpumpenmanagement (zeit-, last- und störabhängig). Für Doppelpumpenmanagement von 2 Umwälzpumpen bzw. 1 Doppelpumpe bei Wechselbetrieb oder Additionsbetrieb ist zusätzlich ein IF-Modul Stratos SBM erforderlich.	2030495	150.–

Änderungen vorbehalten - Alle Preise verstehen sich ohne Mehrwertsteuer. Es gelten unsere Allgemeinen Geschäftsbedingungen (AGB).

Wilo-IF-Module Nassläuferpumpen für Wilo-Stratos, Wilo-Stratos-Z, Wilo-Stratos-D			PG14
Typ	Beschreibung	Art.-Nr.	Preis
			CHF
IF-Modul Stratos Ext. Off/SBM	Nachrüstbares Steckmodul für Pumpentypen Wilo-Stratos/Stratos-Z/Stratos-D. Steuereingang Vorrang Aus, Sammelbetriebsmeldung. Kommunikationsfähiges Doppelpumpenmanagement (zeit-, last- und störabhängig). Für Doppelpumpenmanagement von 2 Umwälzpumpen bzw. 1 Doppelpumpe bei Wechselbetrieb oder Additionsbetrieb ist zusätzlich ein IF-Modul Stratos Ext. Aus/SBM erforderlich.	2084867	150.–
IF-Modul Stratos DP	Nachrüstbares Steckmodul für Pumpentypen Wilo-Stratos/Stratos-Z/Stratos-D. 2x 2 Klemmen zur Durchverbindung von BUS-Schnittstellen. Kommunikationsfähiges Doppelpumpenmanagement (zeit-, last- und störabhängig). Anschlusskabel 0,7m (2x2-adrig, paarweise geschirmt) im Lieferumfang enthalten.	2105254	108.–

Wilo-IF-Module Trockenläuferpumpen			PG14
Typ	Beschreibung	Art.-Nr.	Preis
			CHF
IF-Modul LON	Nachrüstbares Steckmodul für Pumpentypen Wilo-Stratos GIGA, Stratos GIGA B, Stratos GIGA-D, VeroLine-IP-E, VeroTwin-DP-E, CronoLine-IL-E, CronoTwin-DL-E, CronoBloc-BL-E, Wilo-Helix EXCEL, Wilo-Economy MHIE, Wilo-Multivert MVIE, Wilo-Helix VE. Serielle, digitale Schnittstelle LON zum Anschluss an Gebäudeautomation GA über LONWorks-Netzwerke: LONTalk-Protokoll, LONMark-Konformität. Hinweis: Die Pumpensoftware muss kompatibel sein (Info siehe Wilo-Homepage oder Rücksprache mit nächstgelegener Wilo-Niederlassung).	2030455	294.–
IF-Modul PLR	Nachrüstbares Steckmodul für Pumpentypen Wilo-Stratos GIGA, Stratos GIGA B, Stratos GIGA-D, VeroLine-IP-E, VeroTwin-DP-E, CronoLine-IL-E, CronoTwin-DL-E, CronoBloc-BL-E, Wilo-Helix EXCEL, Wilo-Economy MHIE, Wilo-Multivert MVIE, Wilo-Helix VE. Serielle, digitale Schnittstelle PLR zum Anschluss an Gebäudeautomation GA über Wilo-Schnittstellen-Konverter oder firmenspezifische Koppelmodule. Hinweis: Die Pumpensoftware muss kompatibel sein (Info siehe Wilo-Homepage oder Rücksprache mit nächstgelegener Wilo-Niederlassung).	2035069	119.–
IF-Modul CANopen	Nachrüstbares Steckmodul für Pumpentypen Wilo-Stratos GIGA, Stratos GIGA B, Stratos GIGA-D, VeroLine-IP-E, VeroTwin-DP-E, CronoLine-IL-E, CronoTwin-DL-E, CronoBloc-BL-E, Wilo-Helix EXCEL, Wilo-Economy MHIE, Wilo-Multivert MVIE, Wilo-Helix VE. Serielle, digitale Schnittstelle CAN zum Anschluss an Gebäudeautomation GA über BUS-System CAN. Protokoll gemäss Standard CANopen (EN50325-4). Hinweis: Die Pumpensoftware muss kompatibel sein (Info siehe Wilo-Homepage oder Rücksprache mit nächstgelegener Wilo-Niederlassung).	2085044	184.–
IF-Modul Modbus RTU	Nachrüstbares Steckmodul für Pumpentypen Wilo-Stratos GIGA, Stratos GIGA B, Stratos GIGA-D, VeroLine-IP-E, VeroTwin-DP-E, CronoLine-IL-E, CronoTwin-DL-E, CronoBloc-BL-E, Wilo-Helix EXCEL, Wilo-Economy MHIE, Wilo-Multivert MVIE, Wilo-Helix VE. Serielle, digitale Schnittstelle Modbus RTU zum Anschluss an Gebäudeautomation GA über BUS-System RS485. Protokoll "Modbus over Serial Line" gemäss Modbus-IDA V 1.02. Hinweis: Die Pumpensoftware muss kompatibel sein (Info siehe Wilo-Homepage oder Rücksprache mit nächstgelegener Wilo-Niederlassung).	2097809	280.–
IF-Modul BACnet MS/TP	Nachrüstbares Steckmodul für Pumpentypen Wilo-Stratos GIGA, Stratos GIGA B, Stratos GIGA-D, VeroLine-IP-E, VeroTwin-DP-E, CronoLine-IL-E, CronoTwin-DL-E, CronoBloc-BL-E, Wilo-Helix EXCEL, Wilo-Economy MHIE, Wilo-Multivert MVIE, Wilo-Helix VE. Serielle, digitale Schnittstelle BACnet MS/TP Master zum Anschluss an Gebäudeautomation GA über BUS-System RS485. Protokoll gemäss Standard BAC-net (ISO 16484-5). Hinweis: Die Pumpensoftware muss kompatibel sein (Info siehe Wilo-Homepage oder Rücksprache mit nächstgelegener Wilo-Niederlassung).	2097811	304.–

Tipps und Tricks für Ihre Praxis

Zum Auslesen und Speichern von Pumpen-Datensätzen sowie Senden von vorab definierten Pumpeneinstellungen empfehlen wir den IR-Stick auf Seite 163.





Wilo-S1 R-h



Wilo-SK 601N

Zeitschaltung			PG14
Typ	Beschreibung	Art.-Nr.	Preis
			CHF
Steckmodul S1 R-h (analog)	Zeitschaltung für Wilo-Pumpen 1~230 V, 50 Hz (EM), Star-Z 20/1 und Z-25/2, Tagesprogramm Ein/Aus	111130699	115.-
Steckmodul S1 R-h (digital)	Tages-/Wochenprogramm und Gangreserve, mit Digitalanzeige	111863198	234.-
SK 601N	Schaltgerät zur automatischen, zeitabhängigen Ein-/ Ausschaltung von Wilo-Pumpen mit 1~230 V, 50/60 Hz (EM) und 3~400 V, 50/60 Hz (DM) Anschluss. Mit 24-Std.-Zeitschaltuhr (1/4-stündlich einstellbar) und Gangreserve, Umschalter für Ein /Uhr/ Aus.	2120443	149.-



Wilo-SK 602N



Wilo-SK 622N

Motorvollschutz			PG14
Typ	Beschreibung	Art.-Nr.	Preis
			CHF
SK 602N	Motorvollschutz-Auslösegerät zum elektrischen Anschluss von Wechsel- (EM) und Drehstrompumpen (DM) mit eingebauten Wicklungsschutzkontakten (WSK) zur Überwachung der Wicklungstemperatur. Mit Ein-/Ausschalter mit integrierter Betriebsleuchte, Leistungsschutz und potentialfreie Ein-/Ausschaltung.	2120444	193.–
SK 622N	wie SK 602N, jedoch mit potentialfreien Kontakten für externe Betriebsmeldung (SBM) und Störmeldung (SSM) sowie Störmeldeleuchte.	2120445	227.–

Kaltleiter-Auslösegerät für Trockenläuferpumpen			PG14	
Typ		Für Wilo-Pumpen...	Art.-Nr.	Preis
				CHF
Kaltleiter-Auslösegerät	zum Schaltschrankinbau (pro Motor 1 Gerät erforderlich)	IPL, DPL, IS, IS-D, BL, LJs, LJh, NL, NPG	509275993	471.–

Kaltleiterfühler			PG14
Typ		Für Wilo-Pumpen...	Preis
			CHF
Kaltleiterfühler	(Variante K3)	der Baureihen IPL, IPH-O/W, IPS, IL, BL bis 7,5 kW	·
		der Baureihen IL, BL 11kW bis 55 kW	·
		der Baureihe IL ab 75 kW Serie	·
		der Baureihen DPL, DL bis 7,5 kW	·
		der Baureihen DL ab 11 kW bis 55 kW	·

· = Preis auf Anfrage

Änderungen vorbehalten - Alle Preise verstehen sich ohne Mehrwertsteuer. Es gelten unsere Allgemeinen Geschäftsbedingungen (AGB).



Wilo-Umschaltstecker „N“

Zubehör für Wilo-TOP...				PG14
Typ	Beschreibung	Ausführung	Art.-Nr.	Preis
				CHF
Umschaltstecker „N“	Zur Umrüstung im Klemmenkasten der unregelmäßigen Drehstrompumpen der Baureihe TOP (2 Stecker erforderlich bei Doppelpumpen) an vorhandene Netzspannung 3~230 V, 50 Hz . Gewicht ca. 30 g. Die 3-Stufen-Schaltung der Pumpe bleibt erhalten.	-	2040655	44,-



Wilo-IR-Monitor



Wilo-IR-Stick

Zubehör für Wilo-Pumpen mit Infrarot-Schnittstelle				PG14
Typ	Beschreibung	Ausführung	Art.-Nr.	Preis
				CHF
IR-Monitor	Bedien- und Servicegerät zum drahtlosen Datenaustausch für alle Wilo-Pumpen mit Infrarotschnittstelle. Für alle Pumpen- und Normmotoren zur Messung von Drehrichtung, Drehfeldfrequenz und Einschaltzustand. Display (50 x 50 mm) zur Anzeige von z. B. elektrischen und hydraulischen Istwerten sowie Betriebspunkt der Pumpe, Service-Informationen, Geräteeinstellungen etc. Gerät inkl. Alkali-Batterien Mignon AA.	für D, GB, F, NL	2017390	363.-
		für I, H, PL, CZ	2033336	363.-
IR-Stick	USB-Stick zum drahtlosen Datenaustausch für alle elektronisch geregelten Wilo-Pumpen mit Infrarot-Schnittstelle, adaptierbar an Windows-Laptop mit USB-Schnittstelle. Der IRStick, in Verbindung mit der mitgelieferten Wilo-Software (CD-ROM), ermöglicht das Auslesen und Speichern von Pumpen-Datensätzen sowie das Senden von vorab definierten Pumpeneinstellungen.	-	2109467	260.-

Zubehör für Nassläuferpumpen				PG18
Typ	Beschreibung	Ausführung	Art.-Nr.	Preis
				CHF
Wilo-Drehrichtungsindikator	Drehrichtungsindikator (5 Stk. im Lieferumfang) zur berührungslosen Überprüfung/Anzeige der Drehrichtung von Nassläuferpumpen in Wechsel- oder Drehstromausführung.	-	2095967	48.-

· = Preis auf Anfrage

Änderungen vorbehalten - Alle Preise verstehen sich ohne Mehrwertsteuer. Es gelten unsere Allgemeinen Geschäftsbedingungen (AGB).



Wilo ist bereit für BIM. Und Sie?

Planen Sie mit Wilo die Zukunft - von der Zeichnung über CAD bis zu BIM.

Wilo ist weltweit der erste Pumpenhersteller, der für Ihre BIM-Projekte seine BIM-Daten auf einfache Weise zur Verfügung stellt. Als Fachplaner mit Zugang zur MagiCAD-Objektbibliothek können Sie bereits eine vollständige, aktuelle Wilo-Datenbank nutzen. Durch den Wilo Revit Plugin können Sie unsere intelligenten Revit Families mit ETIM-Produktinformationen direkt in Ihren BIM-Projekten verwenden. Diesen „Wilo Button“ installieren Sie direkt in Revit. Er funktioniert unabhängig von dem von Ihnen verwendeten BIM-Zeichenprogramm.

Ihre Vorteile:

- Einfacher Zugang zu Wilo BIM-Daten per Wilo-CLAB in Revit
- Wilo-CLAB funktioniert in allen Autodesk-Revit-Versionen
- Aktuelle Daten dank direkter Webserveranbindung
- Kompakte CAD-Modelle mit geringer Datengröße
- Eingebettete Produktinformationen nach internationalen Standards
- Bereit für die Unterstützung während gesamter Gebäudelebensdauer



Alle genannten Preise verstehen sich ohne Mehrwertsteuer. Änderungen vorbehalten. Es gelten unsere allgemeinen Geschäftsbedingungen (siehe www.wilo.ch).

500/1806/DE

Hauptsitz für Offerten, Bestellungen, Serviceanfragen sowie Warenausgang und -retouren:

Wilo Schweiz AG
Gerstenweg 7
4310 Rheinfelden
T +41 61 836 80 20

Stützpunkt in der Westschweiz für technische Auskünfte:

Wilo Suisse SA
Chemin de Mongevon 23
1023 Crissier
T +41 21 791 66 76

info@wilo.ch
www.wilo.ch