

wilo

*Broszura produktowa*

## Pompy Wilo do zastosowań w przemyśle

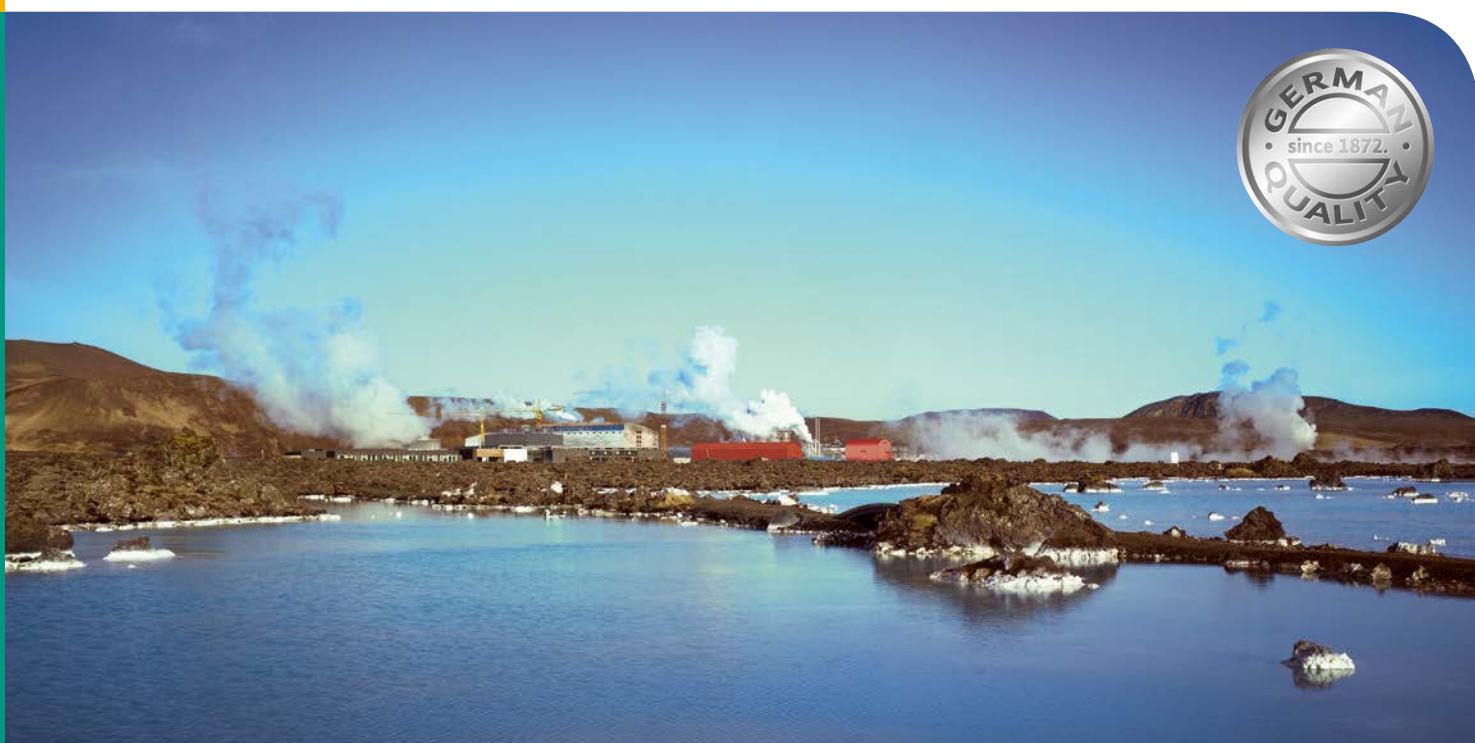

# Serwis Wilo Polska

Skontaktuj się z nami.

Każde zlecenie jest dla nas ciekawym wyzwaniem!



[serwis@wilo.pl](mailto:serwis@wilo.pl)

 602 523 039

 22 702 61 32

 [wilo.pl/Serwis](https://www.wilo.pl/Serwis)

**Serwis Wilo Polska pracuje kompleksowo, skutecznie i szybko, gdyż mamy:**

- doświadczonych pracowników serwisu centralnego;
- 33 punkty serwisowe;
- ponad 100 przeszkolonych pracowników serwisowych;
- 6000 wykonywanych diagnoz rocznie;
- dostępność oryginalnych części zamiennych;
- stację prób spełniającą najnowsze standardy normy ISO 9906;
- system zarządzania jakością ISO 9001:2008.

## Wspólnie od 1872 roku.

Od 1872 roku projektujemy w Wilo inteligentne rozwiązania w oparciu o wizjonerskie pomysły, cały czas wyznaczając w branży nowe standardy. Już sam założyciel naszego przedsiębiorstwa, Caspar Ludwig Opländer, stojąc na czele swojej fabryki wyrobów z miedzi i mosiądzu, dążył do udoskonalenia i ułatwienia procesu zaopatrzenia ludności w wodę.

Firma Wilo z siedzibą w Dortmundzie jest jednym z wiodących producentów pomp i systemów pompowych do ogrzewnictwa, klimatyzacji, wentylacji, zaopatrzenia w wodę, odprowadzania i oczyszczania ścieków. Oferuje rozwiązania do wszystkich segmentów rynku – zarówno techniki budowlanej, gospodarki wodno-ściekowej jak i przemysłu. Ponad 7000 pracowników, zatrudnionych w 60 spółkach produkcyjnych i dystrybucyjnych na całym świecie, angażuje się osobiście, aby codziennie

jak najlepiej spełniać życzenia i wymagania Klientów i Użytkowników naszych produktów, opracowując nowatorskie rozwiązania.

W tej broszurze znajdą Państwo między innymi informacje o naszych najnowszych rozwiązaniach, które mają zastosowanie w przemyśle. Zachęcamy do lektury kolejnych stron, na których przekonamy Państwa, że nasze produkty znacznie ułatwiają codzienną pracę.

Wilo Polska działa na rynku od 1994 roku. Firma została założona jako kilkusobowy zespół, a w chwili obecnej zatrudnia ponad 100 pracowników. Do dyspozycji Klientów dedykowane są trzy działy sprzedażowe – każdy z silnym wsparciem technicznym oraz serwisowym. W 2013 roku przenieśliśmy się do nowego biura z zapleczem warsztatowo-magazynowym zlokalizowanym w podwarszawskiej Lesznowoli.



# Pompy Wilo stosowane w przemyśle

## Spis treści



Tabela doboru pomp do zastosowań przemysłowych .....6

## Systemy wodne i płyny przemysłowe

### Normowe z płytą fundamentową

Wilo-CronoNorm-NL/NOLH .....	8
Wilo-CronoNorm-NLG .....	9
Wilo-VeroNorm-NPG.....	10
Wilo-NEX.....	11
Wilo-NESE / NESD / NESH .....	12
Wilo-NFCH .....	13
Wilo-Typ R.....	14

### Z korpusem spiralnym

Wilo-SCP.....	15
---------------	----

### Wielostopniowe

Wilo-WR .....	16
Wilo-Zeox FIRST .....	17
Wilo-MMI50 .....	18
Wilo-Helix VE.....	19
Wilo-Helix V .....	20
Pompy tryskaczowe Wilo .....	21
Pompy polderowe Wilo .....	22

### Pompy turbinowe

Wilo-VMF / CME / VAF .....	23
----------------------------	----

### Pompy samozasysające

Wilo-EZ/EX.....	24
Wilo-Drain SP.....	25

### Pompy z wydłużonym wałem

Wilo-Norma V .....	26
Wilo-CS Rexa .....	26

## Systemy grzewcze i chłodnicze

### Pompy Inline

Wilo-Veroline-IPH.....	27
Wilo-Veroline-IPL / VeroTwin-DPL.....	28
Wilo-Veroline-IP-E / VeroTwin-DP-E .....	29
Wilo-Cronoline-IL / CronoTwin-DL .....	30
Wilo-Cronoline-IL-E / CronoTwin-DL-E .....	31
Wilo-Stratos GIGA .....	32

### Pompy blokowe

Wilo-Stratos GIGA B .....	33
Wilo-CronoBloc-BL .....	34
Wilo-CronoBloc-BL-E .....	35

### Systemy oczyszczania

Wilo-SiClean Comfort .....	36
----------------------------	----

## Woda zanieczyszczona i ścieki

### Pompy zatapialne

Wilo-Drain TP50/65 .....	37
Wilo-Drain TP80/TP100 .....	38
Wilo-Rexa FIT .....	39
Wilo-Rexa PRO.....	40
Wilo-Rexa CUT .....	41
Wilo-KS.....	42
Wilo-FA.....	43
Wilo-KPR .....	44

### Znormalizowane

Wilo-RexaNorm RE.....	45
Wilo-RexaBloc RE .....	46



# Dobór pomp do zastosowań przemysłowych

Oferujemy szeroką gamę standardowych i konfigurowalnych rozwiązań dla każdej aplikacji w tym pompy o najwyższej sprawności przekraczającej klasę IE4 (zgodnie z IEC TS60034-31, wyd.1).

Zakres	Specyfikacja						Dostępne konstrukcje															
	Płynna regulacja prędkości obrotowej	Q <sub>max</sub> (m³/h)	Maksymalna wysokość podnoszenia (m)	Zakres temperatur medium (°C)	Maksymalne ciśnienie robocze	Przyłącze Gwint / Kohnierz	Max. lepkość (mm²/s)	Rodzaj wirnika								Materiał wirnika						
								Otwarty	Półotwarty	Zamknięty	Vortex	Tnący	Jednokanałowy	Dwukanałowy	Wielokanałowy	Otwarty łopatkowy	Koło zębate	Żeliwo	Brąz	Stal nierdzewna	Kompozyt	
Wodne i chemiczne systemy przemysłowe	<b>Normowe z płytą fundamentową</b>																					
	CronoNorm-NL	650	150	-20 ÷ +120	10 lub 16	32 ÷ 150	150											X	X			
	NEX	1000	180	-80 ÷ +250	16, 20 lub 25	20 ÷ 200	500	X	X									X	X			
	CronoNorm-NLG	2500	106	-20 ÷ +120	16	150 ÷ 300	150											X	X			
	VeroNorm-NPG	2750	140	-20 ÷ +140	16	65 ÷ 500	100											X				
	<b>Z korpusem spiralnym</b>																					
	SCP	2600	180	-8 ÷ +120	16 ÷ 24	50 ÷ 400	150			X				X				X	X	X		
	<b>Wielostopniowe</b>																					
	WR	500	400	-30 ÷ +140	40	40 ÷ 200	150			X								X				
	Zeox FIRST	320	500	-5 ÷ +90	27 ÷ 55	65 ÷ 150	150			X								X	X			
MMISO	30	170	-60 ÷ +200	16	2" / 50	150	X	X					X						X			
Helix VE	Tak	80	-30* ÷ +120	16 lub 25	1" ÷ 2" / 25 ÷ 80				X				X						X			
Helix V	80	280	-30* ÷ +120	16 lub 25	1" ÷ 2" / 25 ÷ 80				X				X						X			
Płynny przemysłowe	<b>Samozasysające</b>																					
	EZ	20	120	-30 ÷ +180	16	20 ÷ 50	300										X		X	X		
	EX	22	180	-60 ÷ +250	16	12 ÷ 50	300										X			X		
	Drain SP	630	60	-30 ÷ +150	10	1" ½ ÷ 8" / 40 ÷ 200	50	X										X	X	X		
	<b>Z wydłużonym wałem</b>																					
CS Rexa	50	33	-20 ÷ +120	-	1" ÷ 2" ½	150	X			X							X		X			
Norma V	200	100	-20 ÷ +120	-	32 ÷ 100	300	X			X							X		X			
Systemy grzewcze i chłodnicze	<b>Blokowe</b>																					
	CronoBloc-BL	377	105	-20 ÷ +140	16	32 ÷ 125												X	X			
	CronoBloc-BL-E	Tak	380	85	-20 ÷ +140	16	32 ÷ 125											X	X			
	Stratos GIGA-B	Tak	120	51	-20 ÷ +140	16	32 ÷ 80													X	X	
	<b>Inline pojedyncze i podwójne</b>																					
	VeroLine-IPH	80	38	-10 ÷ +350 / -10 ÷ +210	9 lub 23	20 ÷ 80	300				X								X			
	Stratos GIGA	Tak	120	51	-20 ÷ +140	16	40 ÷ 100				X										X	X
	VeroTwin-DPL	245	52	-20 ÷ +120	10 lub 16	32 ÷ 100					X										X	
	VeroLine-IPL	195	52	-20 ÷ +120	10 ÷ 16	32 ÷ 100					X										X	
	VeroLine-IP-E	Tak	120	30	-20 ÷ +120	10 ÷ 16	32 ÷ 80				X										X	
	VeroTwin-DP-E	Tak	170	30	-20 ÷ +120	10 ÷ 16	32 ÷ 80				X										X	
	CronoTwin-DL-E	Tak	800	65	-20 ÷ +140	16	40 ÷ 200				X								X	X		
	CronoLine-IL-E	Tak	640	65	-20 ÷ +140	16	40 ÷ 200				X								X			
	CronoLine-IL	900	110	-20 ÷ +140	16	32 ÷ 250					X								X			
	CronoTwin-DL	1170	67	-20 ÷ +140	16	32 ÷ 200					X								X	X		

0 - Opcjonalnie \* Wyłącznie korpusy pomp ze stali \*\* Inne rozwiązania na zapytanie \*\*\* Dla wersji 250

Zakres	Specyfikacja						Dostępne konstrukcje															
	Q <sub>max</sub> (m³/h)	Maksymalna wysokość podnoszenia (m)	Zakres temperatury medium (°C)	Przyłącze Gwint / Kohnierz	Max. swobodny przelot kuli	Rodzaj wirnika								Materiał wirnika				Korpus silnika				
						Otwarty	Półotwarty	Zamknięty	Vortex	Jednokanałowy	Tnący	Dwukanałowy	Wielokanałowy	Żeliwo	Brąz	Stal nierdzewna	Kompozyt	Abrasyt	Żeliwo	Stal	Stal nierdzewna	Brąz
Woda zanieczyszczona i ścieki	<b>Zatapialne</b>																					
	Drain TP50/TP65	60	22	+3 ÷ +35	50 ÷ 65	44	X			X									X			
	Drain TP80/TP100	180	22	+3 ÷ +40	80 ÷ 100	95				X	X							X				
	Rexa FIT	95	29	+3 ÷ +40	50 ÷ 80	80	X			X				X						X		
	Rexa PRO	185	32	+3 ÷ +40	50 ÷ 80	80	X			X				X					X			
	Rexa CUT	24	41	+3 ÷ +40	32 ÷ 40						X				X			X	X			
	KS	165	42	+3 ÷ +40	1" ¼-4"	45		X	X		X			X				X	X			X
	FA	396	49	+3 ÷ +40	32 ÷ 600	100	X	X	X	X	X	X	X	X	X	X	X	X	X	X		
	KPR	9000	8	+3 ÷ +40	-	130	X												X			

Dostępne konstrukcje																				Strona											
Korpus pompy					Uszczelnienia wafu					Uszczelnienie mechaniczne					Uszcz. okładzinowe				Uszcz. korpusu												
Żeliwo	Stal	Stal nierdzewna	Brąz	Kompozyt	Miękkie	Uszczelnienie pojedyncze	Uszczelnienie podwójne	Uszczelnienie pojedyncze znormalizowane	Uszczelnienie podwójne znormalizowane	Uszczelnienie kompaktowe	Brak uszczelnień	Sprzęgło magnetyczne	Węgiel krzemu/Węgiel krzemu	Węgiel/Węgiel krzemu	Węgiel/Ceramika	Węgiel wolframu/Węgiel krzemu	Węgiel wolframu/Węgiel lub Węgiel krzemu/Węgiel	Węgiel wolframu/Węgiel wolframu	Węgiel wolframu/Ceramika		Żeliwo chromowe/Węgiel	EPDM	VITON	PTFE	Nitryl	EPDM	VITON	PTFE	Włókno	Nitryl	Grafit
X					X		X							X							X	X									8
X	X						X	X	X	X			X	X								X	X	X	X	X	X	X	X		11
X														X								X								X	9
X								X						X								X	X								10
X	X							X					X	X	X		X									X	X				15
X						X																X	X	X		X	X				16
X								X								X								X				X			17
	X					X	X					X	X	X		X						X	X	X				X			18
X	X						X		X				O	X		X						X	X			X	X				19
X	X						X		X				O	X		X						X	X			X	X				20
X					X	X		X					X	X	X							X	X	X				X	X		24
	X							X					X	X	X	X						X	X	X		X	X	X			24
X	X	X	X			X							X	X	X	X		X				X	X	X	X		X	X		X	25
X																													X	X	26
X	X										X																	X	X		26
X								X						X								X				X					34
X								X						X								X				X					35
X														X								X				X					33
	X						X							X								X	X								27
X														X								X				X					32
X						X								X**								X				X					28
X						X								X**								X				X					28
X						X								X**								X				X					29
X						X								X**								X				X					29
X							X							X**								X				X					31
X							X							X**								X				X					31
X							X		X***					X**								X				X					30
X							X							X**								X				X					30

Dostępne konstrukcje																				Strona											
Korpus pompy					Uszczelnienia wafu					Uszczelnienie mechaniczne					Uszcz. okładzinowe				Uszcz. korpusu												
Żeliwo	Stal	Stal nierdzewna	Brąz	Złożony/kompozyt	Aluminium	Miękkie	Uszczelnienie pojedyncze	Uszczelnienie podwójne	Uszczelnienie pojedyncze znormalizowane	Uszczelnienie podwójne znormalizowane	Uszczelnienie kompaktowe	Brak uszczelnień	Sprzęgło magnetyczne	Węgiel krzemu/Węgiel krzemu	Węgiel/Węgiel krzemu	Węgiel/Ceramika	Węgiel/Aluminium	Żeliwo chromowe/Węgiel	Węgiel wolframu/Węgiel krzemu		Węgiel wolframu/Węgiel wolframu	Węgiel wolframu/Ceramika	EPDM	VITON	PTFE	Nitryl	EPDM	VITON	PTFE	Włókno	Nitryl
				X				X						X												X				X	37
				X				X						X												X				X	38
X								X						X		X									X					X	39
X								X						X											X					X	40
X								X						X											X					X	41
X					X			X																X				X			42
X	X							X	X															X				X			43
X								X			X			X											X				X		44

# Wilo-CronoNorm-NL/NOLH

Niskociśnieniowa pompa wirowa montowana na płycie podstawy z osiowym zasysaniem, zgodnie z normą EN 733

- Zaopatrzenie w wodę do mycia procesowego
- Zaopatrzenie w wodę w stacjach uzdatniania wody
- Transport wody w systemach ciepłowniczych i elektrociepłowniach

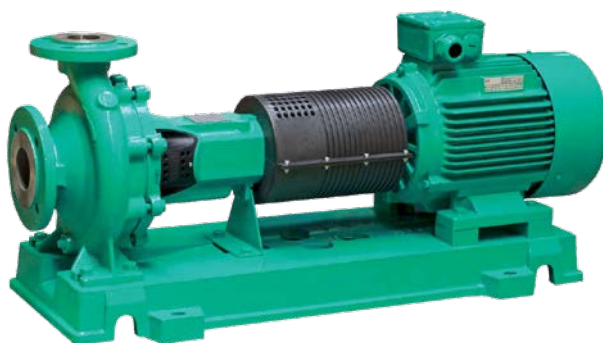

## Cechy szczególne/zalety produktu

- Wersje:
  - NL do wody czystej
  - NOLH do wody czystej i mediów agresywnych
- Zmniejszenie LCC (kosztów cyklu życia pompy) dzięki optymalizacji sprawności
- Uszczelnienie mechaniczne z wymuszonym obiegiem, działające niezależnie od kierunku obrotu
- Niskie wartości nadaddatu antykawitacyjnego (NPSH), doskonałe właściwości kawitacyjne
- Wał ze sprzężeniem demontowalnym lub bez
- NOLH: wersja ATEX z hydrauliką ze stali nierdzewnej AISI 316 (łożyska 25/35/45)

## Budowa i materiały

- Znormalizowana jednostopniowa pompa wg EN 733
- Silnik IEC, sprzęgło sztywne lub półelastyczne, stała prędkość
- Wirnik: żeliwny EN-GJL-250 (wykonanie specjalne z brązu G-CuSn10)
- Wał ze stali nierdzewnej X20Cr13
- Uszczelnienie mechaniczne węgiel/węgiel krzemowy (inne uszczelnienia mechaniczne na zapytanie)
- Uszczelnienia złączy EPDM, FPM (inne na zapytanie)

### Dane techniczne

Maksymalny przepływ	650 m <sup>3</sup> /h
Maksymalna wysokość	150 m
Maksymalne ciśnienie robocze	10, 16 bar
Zakres temp. medium	

**CronoNorm-NL** – 20 do +120°C

**CronoNorm-NOLH** – 40 do +170°C

### Średnica nominalna

**CronoNorm-NL** DN 32 – 150

**CronoNorm-NOLH** DN 32 – 300

Maksymalna lepkość	150 mm <sup>2</sup> /s
--------------------	------------------------

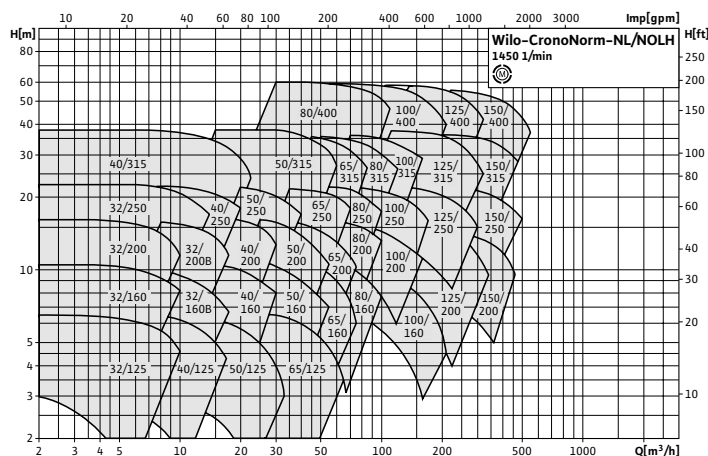
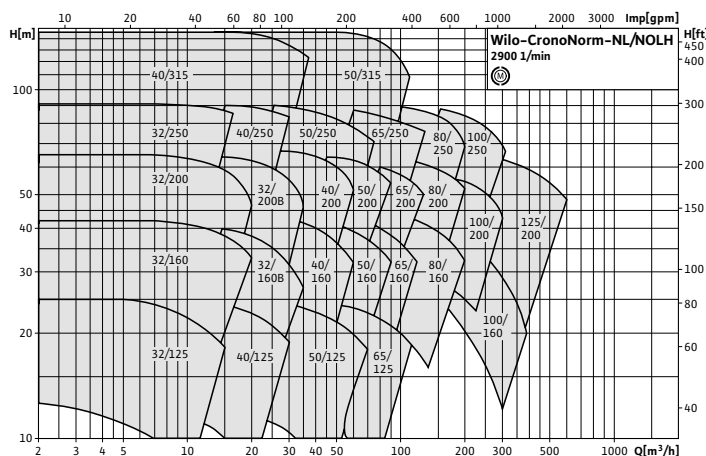



# Wilo-CronoNorm-NLG

Niskociśnieniowa pompa wirowa montowana na płycie podstawy z osiowym zasysaniem, zgodnie z normą EN 733

- Zaopatrzenie w wodę do ochrony przeciwpożarowej
- Zaopatrzenie w wodę w stacjach uzdatniania wody
- Transport wody w systemach ciepłowniczych i elektrociepłowniach

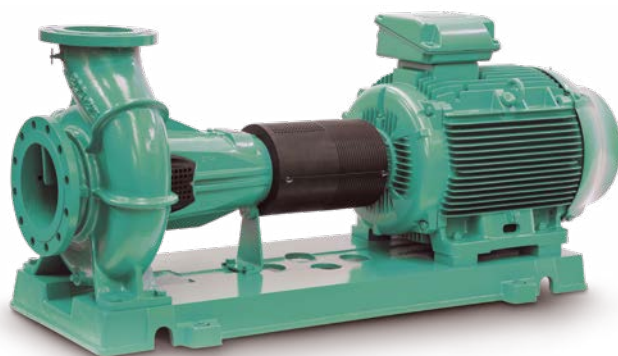

## Cechy szczególne/zalety produktu

- Zmniejszenie LCC (kosztów cyklu życia pompy) dzięki optymalizacji sprawności
- Uszczelnienie mechaniczne z wymuszonym obiegiem, działające niezależnie od kierunku obrotu
- Niskie wartości nadładku antykawitacyjnego (NPSH), doskonałe właściwości kawitacyjne
- Wymienne pierścienie ściernie
- Stale smarowane, zwymiarowane z zapasem łożysko kulkowe

## Budowa i materiały

- Korpus pompy i pokrywa ciśnieniowa: EN-GJS-500-7
- Obudowa łożyska: EN-GJL-250
- Wirnik: EN-GJL-250 (wykonanie specjalne: G-CuSn10)
- Wał: 1.4028
- Pierścienie dzielone: G-CuSn10
- Uszczelnienie mechaniczne: AQ1EGG (inne uszczelnienia mechaniczne na zapytanie)

### Dane techniczne

Maksymalny przepływ	2 500 m <sup>3</sup> /h
Maksymalna wysokość	106 m
Maksymalne ciśnienie robocze	16 bar
Zakres temp. medium	- 20 do +120°C
Średnica nominalna	DN 150 – 300

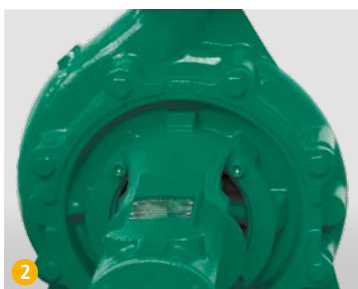
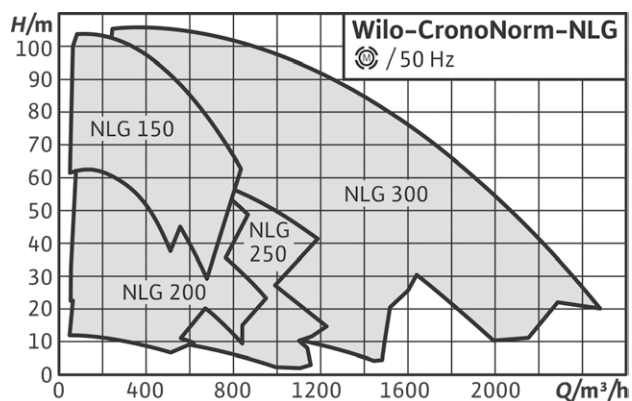

1. Wzmocnione łożysko
2. Demontaż od tyłu
3. NOLH – wersja ze stali nierdzewnej

# Wilo-VeroNorm-NPG

Jednostopniowa niskociśnieniowa pompa wirowa montowana na płycie podstawy

- Tłoczenie wody grzewczej (zgodnie z VDI 2035), wody zimnej i mieszanin woda-glikol niezawierających substancji powodujących abrazję, w instalacjach grzewczych, wody zimnej i chłodniczych
- Zaopatrzenie w wodę do celów komunalnych, nawadnianie, technika budynków, ogólne zastosowania przemysłowe, elektrownie itp.

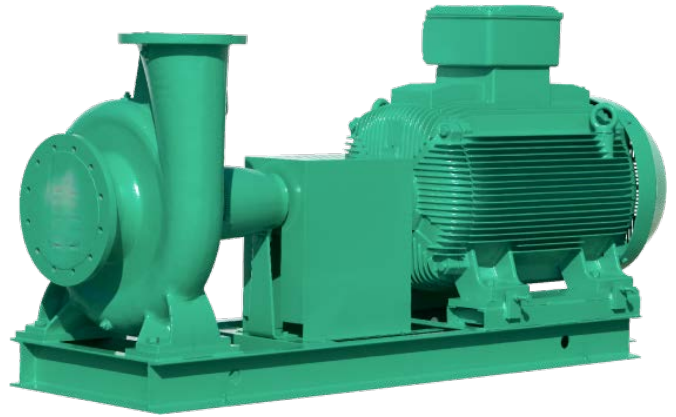

## Cechy szczególne/zalety produktu

- Wysokie wydajności hydrauliczne – uzupełnienie palety produktów wg EN 733
- Silnik IEC, 6-biegunowe, 4-biegunowe, 2-biegunowe, sztywne lub półelastyczne sprzęgło
- Konstrukcja ułatwiająca wymianę łożyska bez konieczności demontażu całej pompy

## Budowa i materiały

- Znormalizowana jednostopniowa pompa wg EN 733
- Silnik IEC, sprzęgło sztywne lub półelastyczne, stała prędkość
- Wirnik: żeliwny EN-GJL-250 (wykonanie specjalne z brązu G-CuSn10)
- Wał ze stali nierdzewnej X20Cr13
- Uszczelnienie mechaniczne węgiel/ węglik krzemu (inne uszczelnienia mechaniczne na zapytanie)
- Uszczelnienie złączy EPDM, FPM (inne na zapytanie)

### Dane techniczne

Maksymalny przepływ	2750 m <sup>3</sup> /h
Maksymalna wysokość	140 m
Maksymalna lepkość	100 mm <sup>2</sup> /s
Maksymalna temp. medium	140°C
Średnica przyłącza	DN 65 – 500

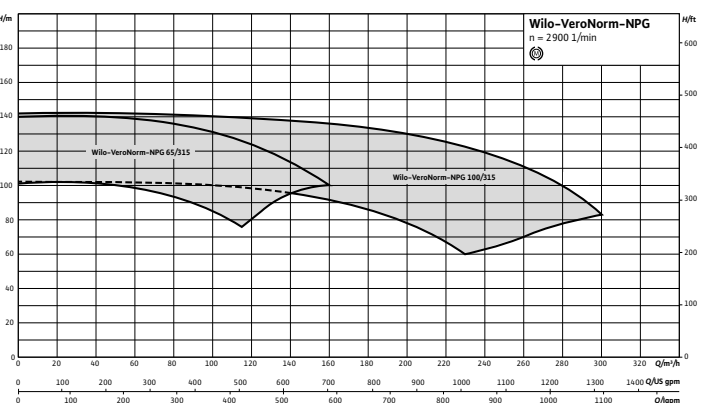
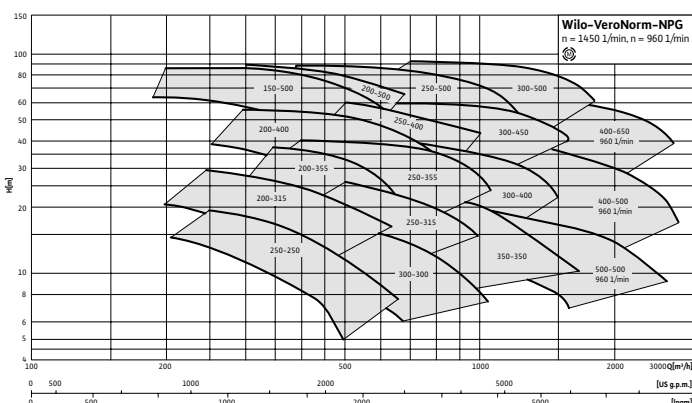

# Wilo-NEX

Pompa znormalizowana  
ISO 2858 – ISO 5199

- Transport rozpuszczalników oraz polimerów w przemyśle chemicznym
- Transfer substancji żrących w obrabiarkach warsztatowych
- Obiegi solankowe w przemyśle przetwórczym
- Transfer ciężkich olejów opałowych oraz innych olejów i produktów lekko lepkich



## Cechy szczególne/zalety produktu

- Jednostopniowa pompa pozioma z płytą podstawczą, wirnik półotwarty, znormalizowana wg EN 22858 oraz ISO 5199
- Wzmocniony wał i łożyska zgodnie z normą ISO 5199
- Konstrukcja z żeliwa GS lub stali nierdzewnej 316L / Duplex
- Konstrukcja ułatwiająca wymianę łożyska bez konieczności demontażu całej pompy
- Znormalizowane lub kasetowe uszczelnienia mechaniczne, pojedyncze lub podwójne, w zależności od rodzaju medium
- Łożyska smarowane olejem, przewymiarowane z niskimi wibracjami
- System studzenia oraz płukania uszczelnienia mechanicznego – na życzenie
- Niskie wartości nadaddatku antykawitacyjnego (NPSH), doskonałe właściwości kawitacyjne

## Budowa i materiały

- Silnik IEC, sztywne lub półelastyczne sprzęgło, stała prędkość
- Wersja:
  - NE: Korpus z żeliwa EN-GJS400-15
  - NEX: Korpus ze stali nierdzewnej 316
- Wirnik otwarty o odwróconych łopatkach oraz półotwarty ze stali nierdzewnej Duplex lub żeliwa



### Dane techniczne

Maksymalny przepływ	1000 m <sup>3</sup> /h
Maksymalna wysokość	180 m
Maksymalne ciśnienie robocze	16, 20, 25 bar
Zakres temp. medium	- 80 do +250°C
Średnica nominalna	DN 20 – 200
Maksymalna lepkość	500 mm <sup>2</sup> /s

- Wał ze stali lub ze stali nierdzewnej masywnej
- Uszczelnienie: węgiel/węglik krzemu lub węglik krzemu / węglik krzemu
- Uszczelnienie złączy: Nityl, EPDM, Viton lub PTFE
- Uszczelnienia pojedyncze, kompaktowe lub podwójne

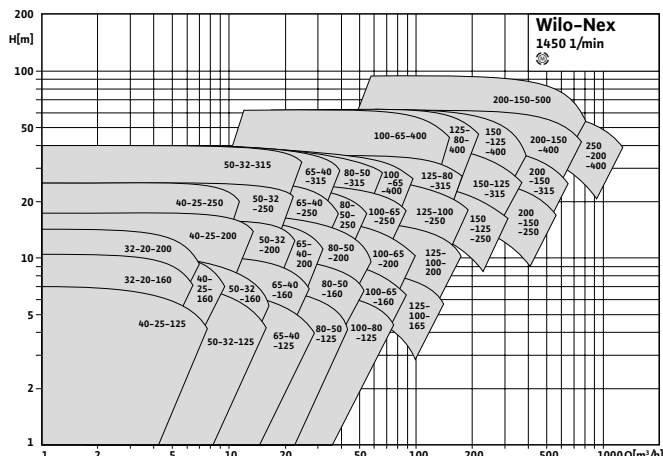
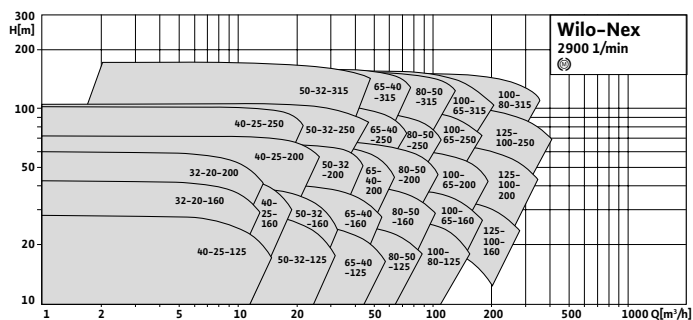

# Wilo-NESE / NESD / NESH

Pompa znormalizowana z własnym chłodzeniem EN 733 oraz ISO 2858

- Wodne obiegi grzewcze w przemyśle drzewnym, produkcji kabli oraz energetyce
- Wodne obiegi grzewcze w przemyśle elektronicznym, opakowaniowym



## Cechy szczególne/zalety produktu

- Jednostopniowa pozioma pompa z własnym chłodzeniem oraz wirnikiem zamkniętym, znormalizowana wg EN 733 oraz ISO 2858
- Zaprojektowana specjalnie do przepompowywania wody przegrzanej
- Samochłodzące uszczelnienie mechaniczne niewymagające zewnętrznego chłodzenia
- Łożyska z pasywnym chłodzeniem
- Hydraulika z żeliwa sferoidalnego GS (GGG-40.3)
- Konstrukcja ułatwiająca wymianę łożyska bez konieczności demontażu całej pompy

## Budowa i materiały

- Silnik IEC, sprzęgło sztywne lub półelastyczne, stała prędkość
- Korpus EN-GJS400 lub GP240GH
- Wirnik: żeliwny EN-GJL-250
- Wał ze stali nierdzewnej X20Cr13
- Wersje:
  - NESH uszczelnienie mechaniczne chłodzone bezpośrednio na wale
  - NESD/NESE uszczelnienia z własnym chłodzeniem
- Uszczelnienie mechaniczne węgiel/węgiel krzemu (inne uszczelnienia mechaniczne na zapytanie)
- Uszczelnienie złączy EPDM

### Dane techniczne

Maksymalny przepływ	600 m <sup>3</sup> /h
Maksymalne ciśnienie robocze	
<b>NESH</b>	16 bar
<b>NESD</b>	25 bar
<b>NESE</b>	40 bar
Zakres temp. medium	
<b>NESH</b>	+120 do +180°C
<b>NESD</b>	+120 do +207°C
<b>NESE</b>	+170 do +230°C
Maksymalna wysokość	90 m
Średnica nominalna	DN 32 – 150

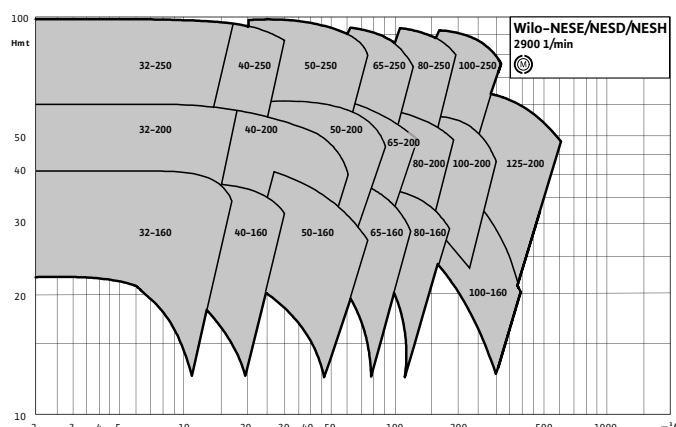
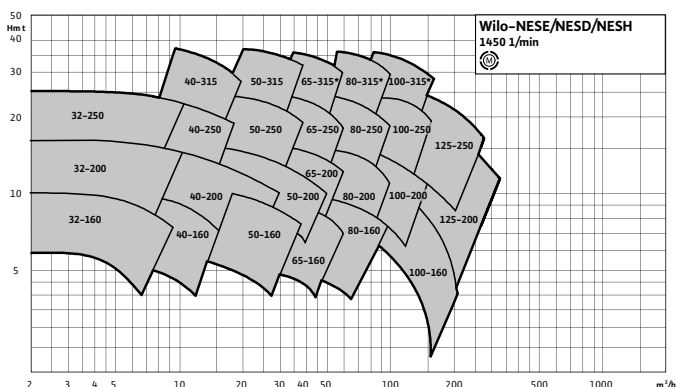

# Wilo-NFCH

## Pompa znormalizowana EN 733

→ Cykulacja oleju grzewczego o temp. do ponad 300°C w przemyśle:

- cementowym
- chemicznym
- włókienniczym

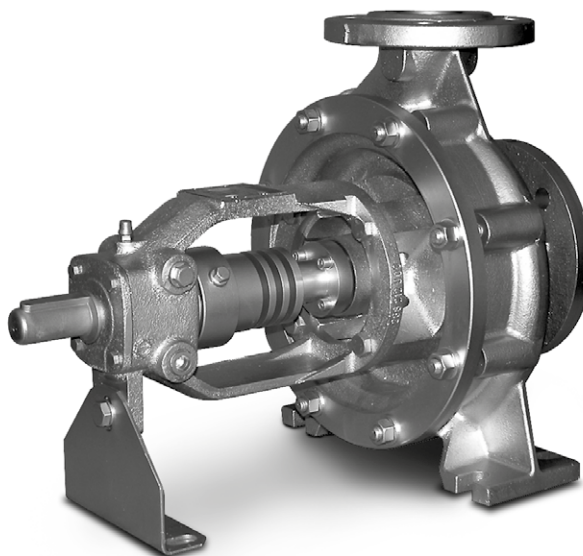

## Cechy szczególne/zalety produktu

- Jednostopniowa pozioma pompa z własnym chłodzeniem oraz wirnikiem zamkniętym, znormalizowana wg EN 733
- Zaprojektowana specjalnie do przepompowywania wody przegrzanej
- Samochłodzące uszczelnienie mechaniczne niewymagające zewnętrznego chłodzenia
- Hydraulika z żeliwa sferoidalnego GS (GGG-40.3)
- Konstrukcja ułatwiająca wymianę łożyska bez konieczności demontażu całej pompy

## Budowa i materiały

- Silnik IEC, sprzęgło sztywne lub półelastyczne, stała prędkość
- Korpus EN-GJS400 lub GP240GH
- Wirnik: żeliwny EN-GJL-250
- Wał ze stali nierdzewnej X20Cr13
- Uszczelnienie mechaniczne chrom/węgiel krzemu
- Uszczelnienie złączy VITON

### Dane techniczne

Maksymalny przepływ	600 m <sup>3</sup> /h
---------------------	-----------------------

Maksymalna wysokość	90 m
---------------------	------

Maksymalne ciśnienie robocze	16 bar
------------------------------	--------

Zakres temp. medium:	
----------------------	--

<b>ciśnienie max 16 bar</b>	0 do +120°C
-----------------------------	-------------

<b>ciśnienie max 13 bar</b>	120 do +300°C
-----------------------------	---------------

<b>ciśnienie max 10 bar</b>	300 do +350°C
-----------------------------	---------------

Średnica nominalna	DN 32 – 200
--------------------	-------------

Maksymalna lepkość	500 mm <sup>2</sup> /s
--------------------	------------------------

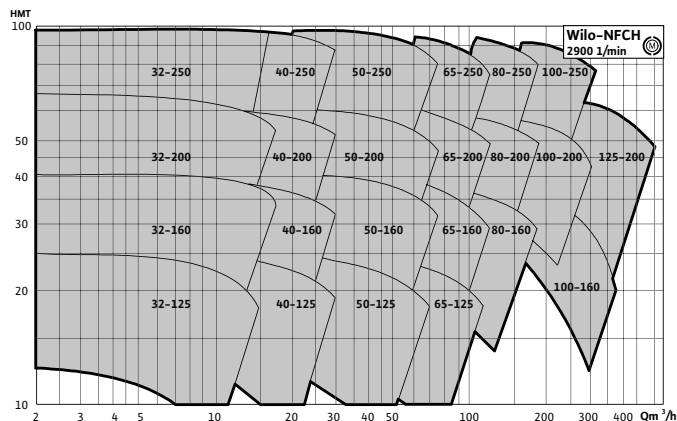
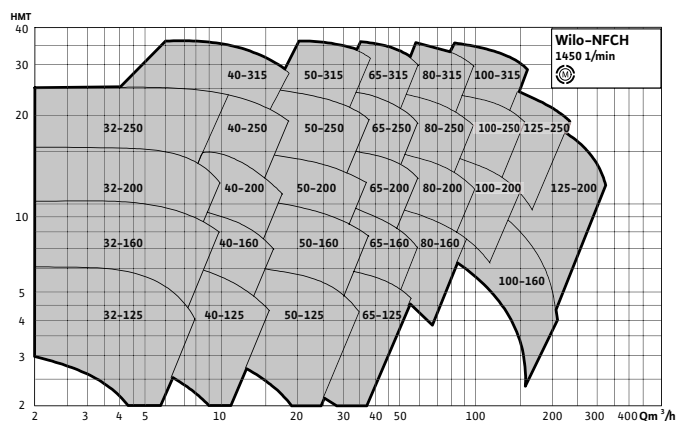

## Wilo-Typ R

### Pompa zębata o zazębieniu wewnętrznym

- Przemysł naftowy: paliwa, asfalt, smoła, żywice
- Kosmetyka: mydło w płynie, szampony, kremy
- Przemysł spożywczy: kakao, glukoza, syrop, tłuszc zwierzęcy, alkohol

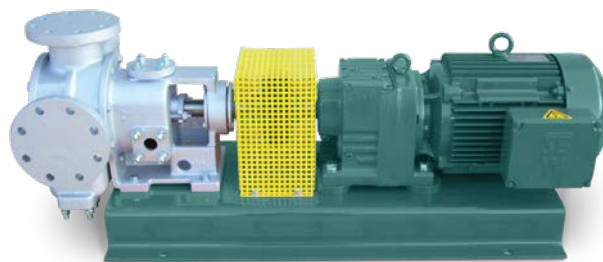

### Cechy szczególne/zalety produktu

- Dedykowana do tłoczenia czystych lepkich płynów
- Różne warianty materiałowe: wykonanie z żeliwa lub stali nierdzewnej
- Szeroki zakres aplikacji dzięki uszczelnieniom mechanicznym lub sznurowym (w zależności od rodzaju medium)
- Hydraulika z płaszczem grzewczym – w zależności od rodzaju medium
- Zintegrowany bypass zapewnia bezpieczeństwo i ciągłość pracy pompy (w zależności od modelu)
- Modułowe połączenia ssawne i tłoczne

### Budowa i materiały

- Pozioma pompa zębata o kołnierzach owalnych
- Silnik IEC, ze sztywnym sprzęgłem o stałej prędkości
- Korpus z żeliwa szarego, sferoidalnego lub stali nierdzewnej AISI 316
- Przekładnia napędowa z żeliwa lub stali nierdzewnej AISI 329
- Wał ze stali hartowanej lub stali nierdzewnej AISI 329
- Opcje uszczelnień:
  - Uszczelnienie mechaniczne typu U smarowane przez przetłaczane medium (możliwość wewnętrznego płukania)
  - Uszczelnienia mechaniczne podwójne smarowane przez wtrysk medium z zewnątrz
  - Uszczelnienia sznurowe smarowane przetłaczanym medium
  - Uszczelnienia sznurowe smarowane za pomocą zewnętrznego obiegu medium
  - Uszczelnienia sznurowe smarowane za pomocą recyrkulacji pompowanego medium

#### Dane techniczne

Maksymalny przepływ	100 m <sup>3</sup> /h
Maksymalna wysokość	160 m
Średnica nominalna	DN 40 – 150
Lepkość	100 – 100 000 mm <sup>2</sup> /s
Maksymalne ciśnienie robocze	16 bar
Zakres temp. medium	-40 do +300°C

# Wilo-SCP

Pompa z osiowo-dzielnym korpusem zamocowanym na płycie podstawy

- Zaopatrzenie w wodę dla elektrowni
- Nawadnianie i irygacja
- Zaopatrzenie w wodę do celów komunalnych
- Grzewcze i chłodnicze systemy przemysłowe

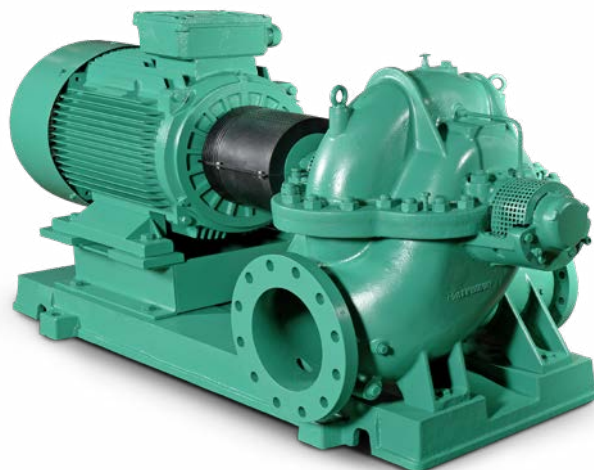

## Cechy szczególne/zalety produktu

- Niska wartość nadwyżki antykawitacyjnej NPSH dzięki podwójnemu wirnikowi ssącemu
- Wysoki poziom bezpieczeństwa procesowego i łatwa konserwacja niewymagająca demontażu przewodów ciśnieniowych i ssawnych
- Obniżony poziom natężenia hałasu i redukcja drgań
- Opcje: atest do wody użytkowej (KTW, ACS), innowacyjna powłoka CT Ceram
- Wydajny układ hydrauliczny przystosowany do dużych przepływów sięgających 17 000 m<sup>3</sup>/h (wersja specjalna)

### Dane techniczne

Maksymalny przepływ	2 600 m <sup>3</sup> /h
Maksymalna wysokość	180 m
Maksymalna lepkość	150 mm <sup>2</sup> /s
Maksymalna temp. medium	120°C
Średnica przyłącza	DN 50 – 400
Ciśnienie robocze	PN 16 – 24
Prędkości obrotowe silnika	980/1450 / 2900

## Budowa i materiały

- Pompa wirnikowa z osiowo dzielnym korpusem, dostępna w wersji jedno- i dwustopniowej
- Korpus pompy: żeliwo, żeliwo sferoidalne
- Wirnik: brąz, żeliwo szare, stal nierdzewna
- Wał: X12Cr13
- Silnik 2-, 4- i 6-biegunowe silniki (wersje specjalne 6000 V, 10 000 V)

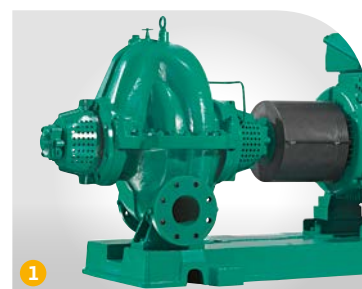
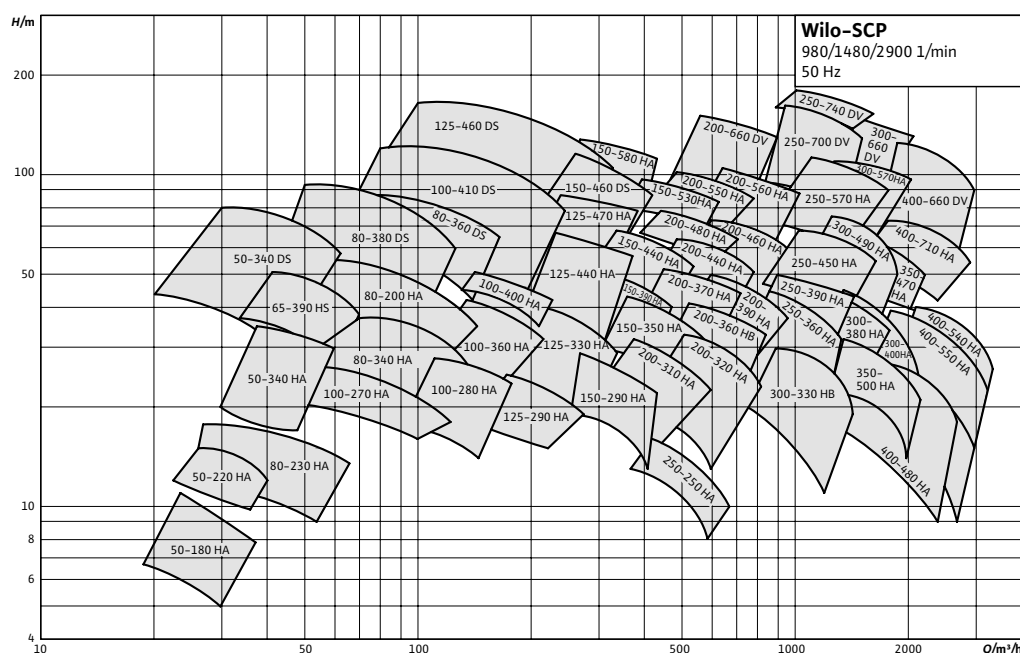

1. Ułatwiona konserwacja
2. Dostępne pokrycie Ceram

# Wilo-WR V65, V69, H65, H69

Wielostopniowa pompa wirowa o konstrukcji pionowej lub poziomej

- Transport wody gorącej w sieciach ciepłowniczych
- Zaopatrzenie w wodę do mycia procesowego
- Podnoszenie ciśnienia wody w przemyśle
- Śpiętrzanie wody w sektorze rolniczym i irygacyjnym

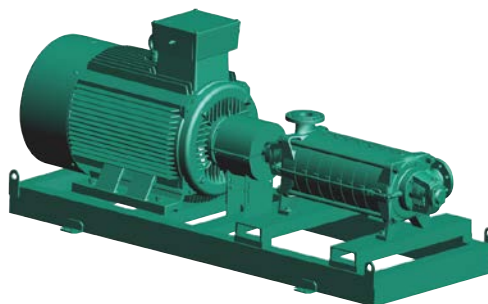

## Cechy szczególne/zalety produktu

- Układ hydrauliczny o wysokiej sprawności (wskaźnik MEI  $\geq 0,4$  dla pomp WRV & MRV o wydajności do 100 m<sup>3</sup>/h) oraz wysokosprawny silnik IE3, standardowo wyposażony w czujnik PTC
- Certyfikat ACS dla zastosowania w instalacjach wody pitnej
- Układ płukania uszczelnienia mechanicznego
- Oszczędność miejsca dzięki kompaktowej konstrukcji pionowej
- Specjalne ułożenie króćców przyłączeniowych – na życzenie
- Uszczelnienie sznurowe – na życzenie
- Wirnik z brązu zapewniający wysoką niezawodność – na życzenie
- Części pompowe (hydraulika) dla konstrukcji poziomych i pionowych dostępne na życzenie
- Agregaty pompowe (wyposażone w sprzęgło, osłony i płytę podstawy) bez silnika – dostępne na życzenie

## Budowa i materiały

- Korpus pompy oraz sprzęgło wykonane z żeliwa, pokryte wysokiej jakości powłoką lakierniczą dla zapewnienia większej odporności na korozję
- Płyta podstawy i wspornik silnika ze stali, pokryte wysokiej jakości powłoką lakierniczą dla zapewnienia większej odporności na korozję
- Komory wirników, dyfuzory oraz wirniki wykonane z żeliwa
- Uszczelnienia komór wirników wykonane z EPDM
- Łożyska ślizgowe ze stali nierdzewnej
- Wał ze stali nierdzewnej
- Pary cierne uszczelnienia mechanicznego: węgiel wolframu/węgiel
- Elementy uszczelnienia mechanicznego wykonane z Vitonu
- Uszczelnienie sznurowe z włóknem PTFE

### Dane techniczne

Maksymalny przepływ	
<b>Wersja 65</b>	100 m <sup>3</sup> /h
<b>Wersja 69</b>	500 m <sup>3</sup> /h
Maksymalna wysokość	
<b>Wersja 65</b>	300 m
<b>Wersja 69</b>	400 m
Średnica nominalna	DN 40 – 200
Maksymalne ciśnienie robocze	40 bar
Swobodny przelot kuli	½ DN (max. 76 mm)
Zakres temp. medium	-30 do +140°C
Zakres temp. otoczenia	-5 do +40°C
Maks. zawartość substancji stałych	40 g/m <sup>3</sup>



# Wilo-Zeox FIRST

Normalnie zasysająca, wysokosprawna, wysokociśnieniowa pompa wirowa

- Nawadnianie terenów
- Zaopatrzenie w wodę/podwyższanie ciśnienia
- System przeciwpożarowy
- Ogrzewnictwo, chłodnictwo, klimatyzacja

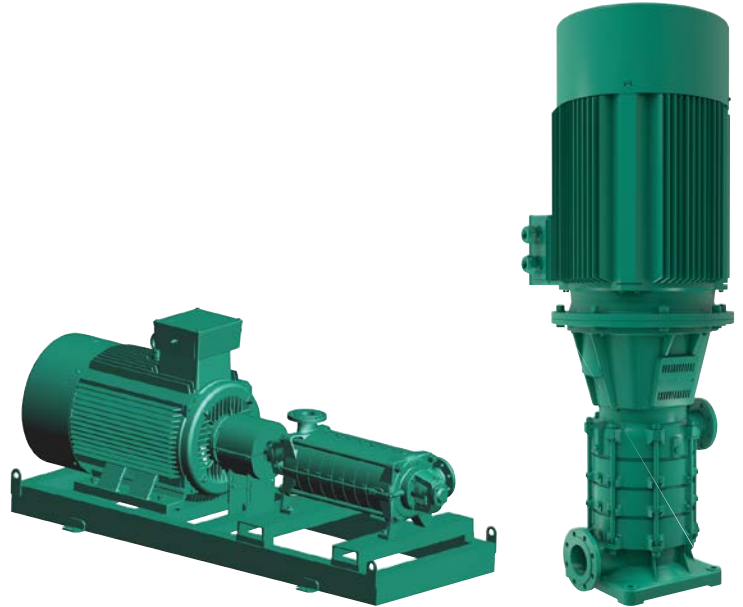

## Cechy szczególne/zalety produktu

- Wysokosprawna hydraulika i wysokosprawny silnik IE3 standardowo wyposażony w czujnik PTC
- Zestaw pompy standardowo wyposażony w sprzęgło sztywne między silnikiem a hydrauliką oraz w uszczelnienie mechaniczne
- Seryjne urządzenie do płukania z obejściem gwarantuje długą żywotność uszczelnienia mechanicznego
- Modulowane ułożenie kołnierzy dopływowych i tłocznych (na zamówienie)

## Budowa i materiały

- Korpus pompy i sprzęgło z żeliwa szarego z wysokiej jakości powłoką lakierową umożliwiającą lepszą odporność na korozję
- Płyta podstawy i wspornik silnika ze stali z wysokiej jakości powłoką lakierową umożliwiającą lepszą odporność na korozję
- Obudowa stopnia i wirników z żeliwa szarego oraz wirniki z żeliwa szarego z powłoką kateforetyczną (wirniki z brązu na życzenie)
- Łożyska ślizgowe z brązu
- Wał ze stali nierdzewnej lub stali nierdzewnej
- Pierścienie ślizgowe i przeciwpierścienie uszczelnienia mechanicznego: węgiel wolframu/węgiel spiekany
- Uszczelki mechaniczne z NBR/PTFE

### Dane techniczne

#### Maksymalny przepływ

**Wersja V** 195 m<sup>3</sup>/h

**Wersja H** 320 m<sup>3</sup>/h

#### Maksymalna wysokość

**Wersja V** 270 m

**Wersja H** 500 m

#### Ciśnienie robocze

**Wersja V** 27 bar

**Wersja H** 55 bar

#### Maksymalna temp. medium

90°C

#### Średnica przyłącza

DN 65 – 150

#### Prędkości obrotowe silnika

1450 / 2900

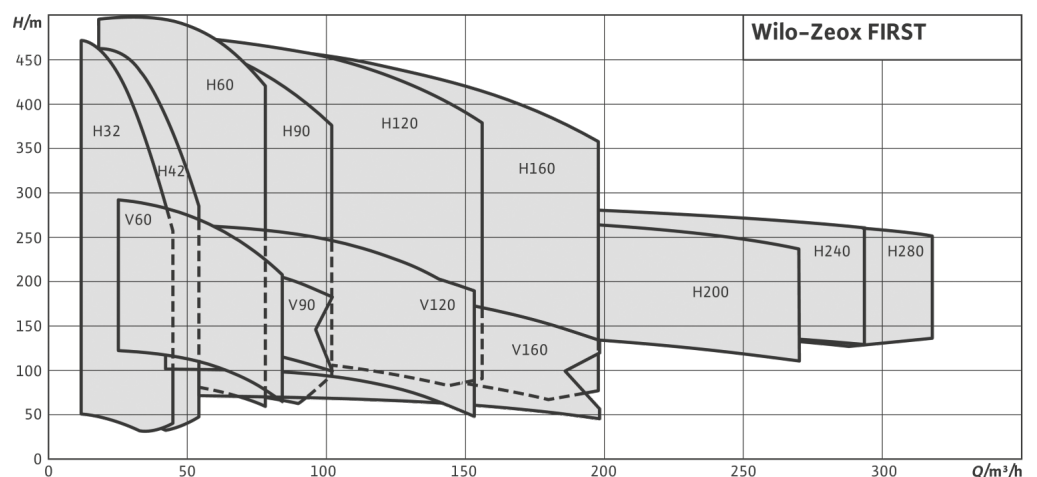

# Wilo-MMI50

## Pompa pozioma wielostopniowa

- Cyrkulacja wody, oleju grzewczego w obiegu transferu termicznego
- Podwyższanie ciśnienia wody zdemineralizowanej w przemyśle farb i lakierów
- Transport wody amoniakalnej w przemyśle farmaceutycznym
- Transport płynu alkalicznego w przemyśle motoryzacyjnym



## Cechy szczególne/zalety produktu

- Duża wysokość manometryczna
- Korpus i hydraulika wykonane ze stali nierdzewnej AISI316L
- Konstrukcja niwelująca powstanie niewspółosiowości pompy i silnika
- Silnik wymienny, znormalizowany
- Uszczelnienie mechaniczne wymienne, znormalizowane

## Budowa i materiały

- Pompa wirowa jednoczęściowa pozioma wielostopniowa, od 1 do 14 stopni, z wirnikiem zamkniętym lub otwartym, z kołnierzami okrągłymi
- Silnik IEC, sztywne sprzęgło, stała prędkość
- Korpus ze stali nierdzewnej 316L
- Wirnik ze stali nierdzewnej 316L
- Wał ze stali nierdzewnej 316L
- Uszczelnienia specjalne na życzenie

### Dane techniczne

Maksymalny przepływ	30 m <sup>3</sup> /h
Maksymalna wysokość	170 m
Maksymalne ciśnienie	16 bar
Zakres temperatur	-60 do +200°C
Średnica nominalna	G2"/DN 50
Lepkość	150 mm <sup>2</sup> /s

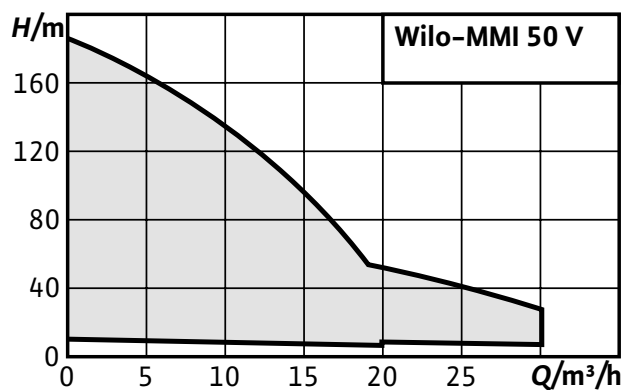

# Wilo-Helix VE

Elektronicznie regulowana, normalnie zasysająca, wysokosprawna, wielostopniowa, wysokociśnieniowa, pionowa pompa wirowa w wersji Inline

- Zaopatrzenie w wodę i podwyższanie ciśnienia
- Przemysłowe systemy cyrkulacyjne
- Woda procesowa
- Obiegi wody chłodzącej
- Instalacje przeciwpożarowe
- Myjnie
- Nawadnianie



## Cechy szczególne/zalety produktu

- Wielostopniowa pompa o najwyższej sprawności ze stali nierdzewnej z regulacją obrotów z hydrauliką 2D/3D i silnikiem znormalizowanym
- Zoptymalizowana konstrukcja dla zapewnienia łatwej obsługi, transportu i instalacji z uchwytami, latarnią i regulowanymi swobodnymi kołnierzami
- Przyjazny w użytkowaniu wyświetlacz z techniką zielonego pokrętki i menu tekstowym
- Moduły wtykowe IF do szybkiej komunikacji z systemem zarządzania budynkiem
- Szybka konserwacja dzięki innowacyjnemu kasetowemu uszczelnieniu mechanicznemu i dystansom
- Niskie koszty cyklu życia dzięki nowej konstrukcji typoszeregu Helix

## Budowa i materiały

### Helix VE 2, 4, 6, 10, 16, 22, 36, 52

- Wirniki, obudowy stopni i kierownice ze stali nierdzewnej 1.4307 (AISI 304L) do mediów agresywnych stal 1.4404 (AISI316L)
- Korpus pompy ze stali nierdzewnej 1.4301 (AISI 304) do mediów agresywnych stal 1.4404 (AISI316L), kołnierze luźne z żeliwa sferoidalnego EN-GJS 400 do pomp Helix VE 36-52.
- Płyta podstawy i latarnia EN-GJL-250 (z powłoką kateforetyczną), pompy Helix VE 22, 36, 52 do mediów agresywnych stal nierdzewna 1.4301 (AISI 304)
- Wał ze stali nierdzewnej 1.4301 (AISI 304)/1.4404 (AISI316L) lub 1.4462 (AISI 318LN) (w zależności od wersji)
- Tuleja pod uszczelnieniem mechanicznym 1.4404 (316L)
- Pierścień o-ring z EPDM (uszczelka FKM dla mediów agresywnych)
- Rura płaszczowa ze stali nierdzewnej 1.4301 (AISI 304) do mediów agresywnych stal 1.4404 (AISI316L)

### Dane techniczne

Maksymalny przepływ	80 m <sup>3</sup> /h
Maksymalna wysokość	240 m
Maksymalna temp. medium	
<b>standard</b>	od -30 do +120°C
<b>z uszczelką FKM</b>	od -15 do +90°C
<b>z obudową z żeliwa</b>	od -20 do +120°C
Maksymalna temp. otoczenia	-15 do + 40°C
Średnica przyłącza	G 1" – DN 80
Maks. ciśnienie robocze	PN 16 /25
Silniki	IE4

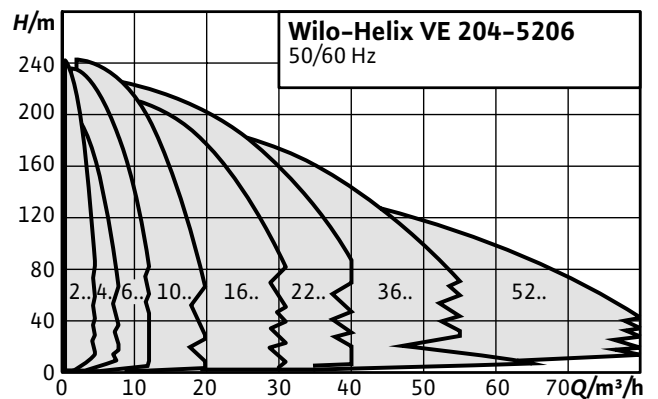

## Wilo-Helix V

Normalnie zasysająca, wysokosprawna, wielostopniowa, wysokociśnieniowa, pionowa pompa wirowa w wersji Inline

- Zaopatrzenie w wodę i podwyższanie ciśnienia
- Przemysłowe systemy cyrkulacyjne
- Woda procesowa
- Obiegi wody chłodzącej
- Instalacje przeciwpożarowe
- Myjnie
- Nawadnianie



### Cechy szczególne/zalety produktu

- Układ hydrauliczny 2D/3D z optymalizacją sprawności, spawany laserowo, zoptymalizowany pod względem odgazowania i przepływu
- Odporne na korozję wirniki i kierownice przepływowe oraz obudowy stopni
- Korpus pompy zoptymalizowany pod względem przepływu i wartości nadwyżki antykawitacyjnej
- Przyjazna w konserwacji konstrukcja z wyjątkowo solidną osłoną sprzęgła
- Attest do wody użytkowej na wszystkie części mające kontakt z przetłaczaną cieczą (wersja EPDM)
- Wersja X-Care z wbudowanym modułem komunikacyjnym, z czujnikami do monitorowania pracy pompy

### Budowa i materiały

#### Helix V 2, 4, 6, 10, 16, 22, 36, 52

- Wirniki, obudowy stopni i kierownice ze stali nierdzewnej 1.4307 (AISI 304L) do mediów agresywnych stal 1.4404 (AISI316L)
- Korpus pompy ze stali nierdzewnej 1.4301 (AISI 304) do mediów agresywnych stal 1.4404 (AISI316L), kołnierze luźne z żeliwa sferoidalnego EN-GJS 400 do pomp Helix V 36-52.
- Płyta podstawy i latarnia EN-GJL-250 (z powłoką kataforetyczną), dla pomp Helix V 22, 36, 52: do mediów agresywnych stal nierdzewna 1.4301 (AISI 304)
- Wał ze stali nierdzewnej 1.4301 (AISI 304)/1.4404 (AISI316L) lub 1.4462 (AISI 318LN) (w zależności od wersji)
- Tuleja pod uszczelnieniem mechanicznym 1.4404 (316L)
- Pierścień o-ring z EPDM (uszczelka FKM dla mediów agresywnych)
- Rura płaszczowa ze stali nierdzewnej 1.4301 (AISI 304) do mediów agresywnych stal 1.4404 (AISI316L)



#### Dane techniczne

Maksymalny przepływ	80 m <sup>3</sup> /h
Maksymalna wysokość	280 m
Maksymalna temp. medium	
<b>standard</b>	od -30 do +120°C
<b>z uszczelką FKM</b>	od -15 do +90°C
<b>z obudową z żeliwa</b>	od -20 do +120°C
Maksymalna temp. otoczenia	-15 do + 40°C
Średnica przyłącza	G 1" – DN 80
Ciśnienie robocze	PN 16 /25

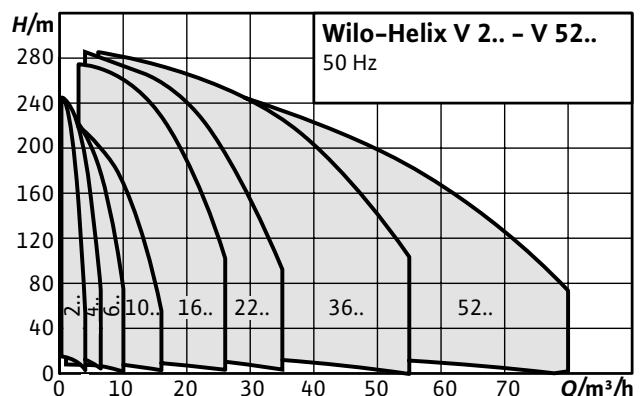

# Pompy tryskaczowe Wilo D..., K... i KM...

Wielostopniowa pompa głębinowa o budowie segmentowej z certyfikatem VdS, do pionowego lub poziomego montażu, do zasilania instalacji tryskaczowych

→ Tłoczenie wody niezawierającej składników długowłóknistych i powodujących abrazję do zasilania instalacji tryskaczowych



## Cechy szczególne/zalety produktu

- Certyfikat VdS
- Certyfikat CNBOP-PIB
- Wytrzymała wersja z żeliwa szarego lub brązu
- Płaszcz ciśnieniowy w odpornej na korozję, higienicznej wersji ze stali nierdzewnej z mocowaniem gumowym do redukcji hałasów i drgań
- Zabezpieczenie przed przepływem zwrotnym z certyfikatem VdS dostępne jako wyposażenie dodatkowe
- Możliwość instalacji w pionie i poziomie

## Budowa i materiały

- Korpus silnika: stal nierdzewna
- Wirnik: brąz
- Korpus pompy: żeliwo szare (wersja specjalna: brąz)



### Dane techniczne

Maksymalny przepływ	580 m <sup>3</sup> /h
Maksymalna wysokość	140 m
Klasa ochrony	IP68
Zakres mocy P2	od 5 do 235 kW
Napięcie zasilania	3~400 V/50 Hz
Rodzaj pracy	zanurzony: S1
Maks. temp. przetwarzanej cieczy	25°C
Maks. zawartość piasku	35 g/m <sup>3</sup>
Maks. liczba uruchomień	10/h
Maks. głębokość zanurzenia	300 m

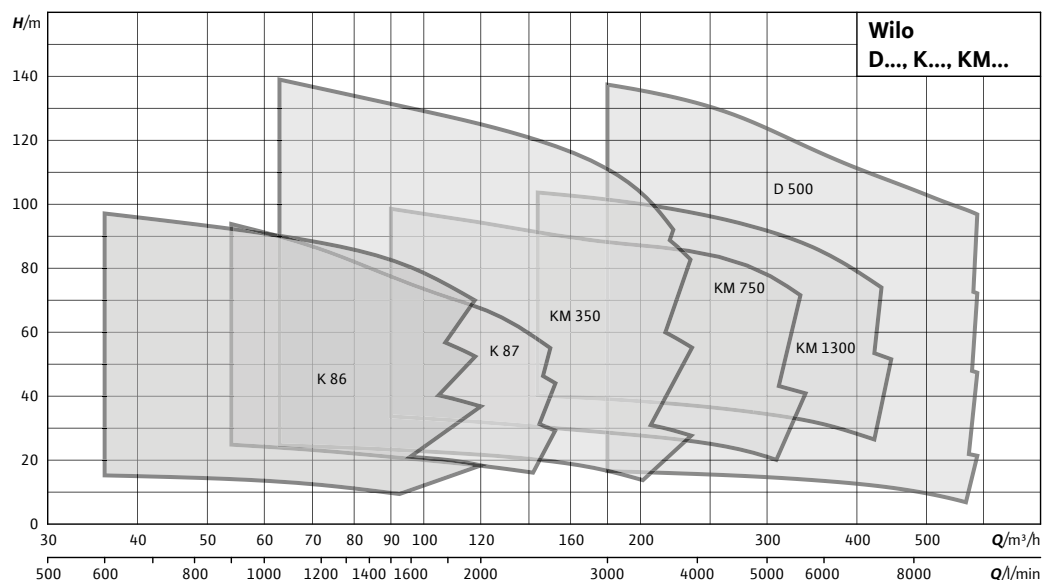

# Pompy polderowe Wilo K...P, KM...P i D...P

Wielostopniowa pompa głębinowa jako pompa polderowa do montażu pionowego

- Transport wody użytkowej i przemysłowej ze zbiorników lub wód powierzchniowych o niskim poziomie
- Komunalne zaopatrzenie w wodę
- Zraszanie i nawadnianie
- Obniżanie poziomu wody
- Zastosowania przemysłowe
- Wykorzystanie energii geotermicznej
- Wykorzystanie w obszarze offshore

## Cechy szczególne/zalety produktu

- Głębokie obniżenie poziomu wody dzięki silnikom samochodzącym
- Trwałe wykonanie z żeliwa szarego lub brązu
- Zwarta konstrukcja
- Łatwe w konserwacji, przewzajalne silniki
- Opcjonalnie z powłoką CT Ceram do zwiększenia wydajności

## Budowa i materiały

- Materiały i wymiary konfigurowalne na potrzeby Klienta
- Hydraulika: Wielostopniowa pompa polderowa z półosiową hydrauliką  
Części korpusu z EN-GJL z powłoką 2K lub G-CuSn10, wirniki z NiAl-Bz
- Silnik: Płaszcz silnika ze stali nierdzewnej o jakości A2/A4 lub stali/G-CuSn10.
- Uszczelnienie wału silnika za pomocą podwójnego uszczelnienia mechanicznego pełnego z materiału krzemowo-węglowego



### Dane techniczne

Maksymalny przepływ	250 l/s
Maksymalna wysokość	175 m
Napięcie zasilania	3~400 V, 50 Hz
Temperatura przetwarzanej cieczy	20°C, wyższe temperatury na zapytanie
Minimalny przepływ przy płaszczu zewnętrznym	nie wymagany
Maks. zawartość piasku	35 g/m <sup>3</sup>
Maks. liczba uruchomień	10/h
Zakres regulacji przetwornicy częstotliwości	
<b>2-biegunowe</b>	25–50 Hz
<b>4-biegunowe</b>	30–50 Hz
Klasa ochrony	IP 68

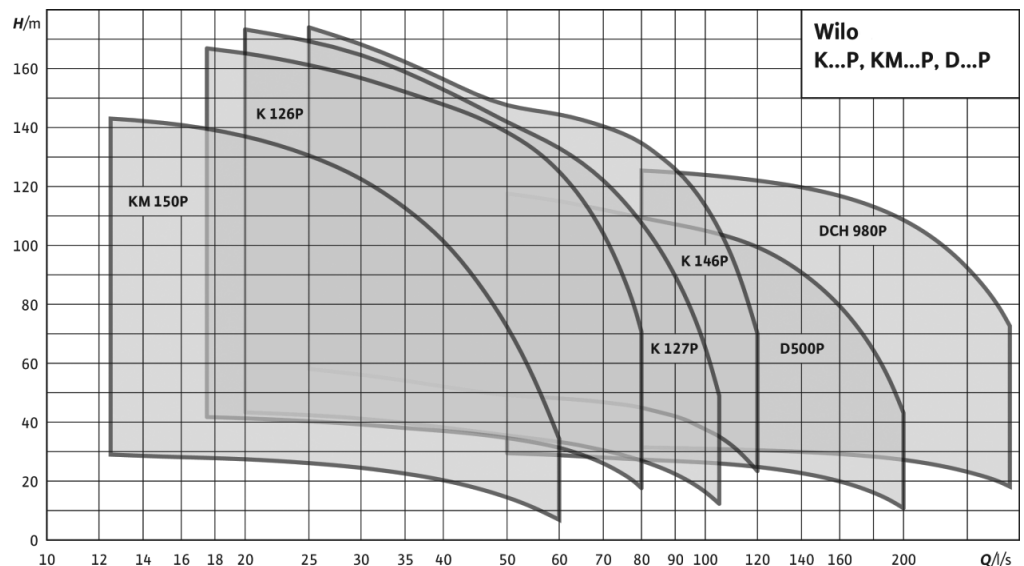

## Wilo-VMF/CME/VAF

Pionowa pompa turbinowa do ustawienia na sucho z zanurzoną osiową lub półosiową hydrauliką

- Zaopatrzenie w wodę dla elektrowni
- Przemysłowe obiegi chłodzenia
- Transport wody surowej, kontrola poziomów wód



### Cechy szczególne/zalety produktu

- Wysoka sprawność hydrauliczna
- Zatapialna hydraulika pompy z wyniesionym napędem elektrycznym
- Konfigurowalna konstrukcja zgodnie z zapotrzebowaniem
- Ergonomiczna powierzchnia zabudowy
- Silnik: napęd elektryczny, wysokoprężny Diesel lub turbina parowa
- Hydraulika: osiowa, półosiowa lub wielostopniowa
- Budowa: wersja z otwartym wałem dla smarowania łożysk opływającym medium lub z zakończonym wałem dla zewnętrznego smarowania
- Różne warianty wykonania: z kolektorem tłocznym ponad poziomem stropu, poniżej poziomu stropu oraz w konstrukcji Keson (Caisson)

### Budowa i materiały

- Uszczelnienie mechaniczne lub sznurowe uszczelnienie dławnicy
- Obudowa: CI/NiCI/CF8/CF8M/WCB/CD4MCu
- Wirnik: CI/NiCI/CF8/CF8M/WCB/CD4MCu
- Wał: C40/C45/SS410/SS316/CD4MCu
- Rękaw: C40/SS410/SS410H/CD4MCu
- Łożyska pośrednie: Finocot/LG2 z Cutless Rubber / Ferroform / Thordon

#### Dane techniczne

Maksymalny przepływ	50 000 m <sup>3</sup> /h
Maksymalna wysokość	450 m
Średnica nominalna	DN 40 – 150
Lepkość	100 – 100 000 mm <sup>2</sup> /s
Maksymalne ciśnienie robocze	16 bar
Zakres temp. medium	-40 do +300°C

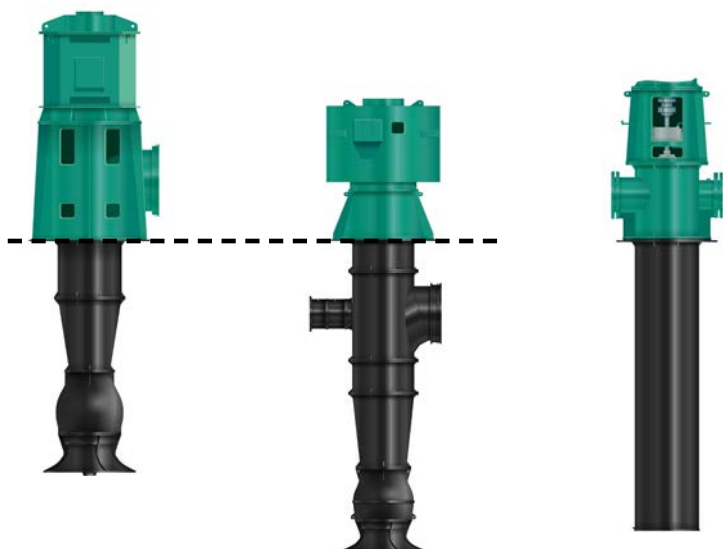

Instalacja nad fundamentem

Instalacja pod fundamentem

Pompa puszkowa

# Wilo-EX/EZ

## Pompy samozasysające z bocznym kanałem

- Transfer rozpuszczalników, perfum, węglowodorów
- Pompowanie kwasów w przemyśle farmaceutycznym
- Transfer azotanu uranylu w przemyśle nuklearnym
- Pompowanie wody oczyszczonej osmozą w zakresie uzdatniania wody
- Obieg wody glikolowej o temp.  $-25^{\circ}\text{C}$  w systemach chłodzenia



### Cechy szczególne/zalety produktu

- Pompa samozasysająca o konstrukcji zapewniającej wydłużoną żywotność
- Zwiększona odporność pompy dzięki wykonaniu korpusu i hydrauliki ze stali nierdzewnej AISI316L
- Konstrukcja jednoczęściowa – niwelująca powstanie niewspółosiowości pompy i silnika
- Duża wysokość manometryczna
- Przepływ dwukierunkowy umożliwiający powrót cieczy do zbiornika

### Budowa i materiały

- Pompa wirowa wielostopniowa pozioma, od 1 do 16 stopni, wirnik z kanałem bocznym, kołnierze okrągłe lub owalne
- Standardowy silnik IEC, sprzęgło sztywne lub magnetyczne (EZ), stała prędkość
- Opcjonalnie wersja ATEX
- Korpus ze stali nierdzewnej AISI316L lub FGL-250
- Wirnik ze stali nierdzewnej AISI316L lub brązu
- Wał ze stali nierdzewnej AISI316L lub żeliwa

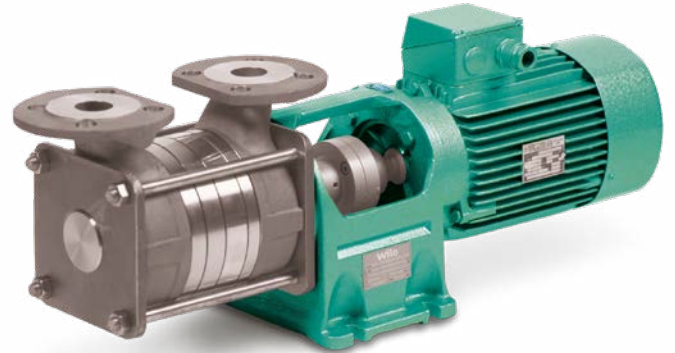

#### Dane techniczne

Maksymalny przepływ	
EX	22 m <sup>3</sup> /h
EZ	20 m <sup>3</sup> /h
Maksymalna wysokość	
EX	180 m
EZ	120 m
Maksymalne ciśnienie robocze	16 bar
Zakres temperatur	
EX	-60 do +250°C
EZ	-30 do +180°C
Średnica nominalna	
EX	DN 12 do 50
EZ	DN 20 do 50
Maksymalne ssanie	8,5 m
Maksymalna lepkość	300 mm <sup>2</sup> /s

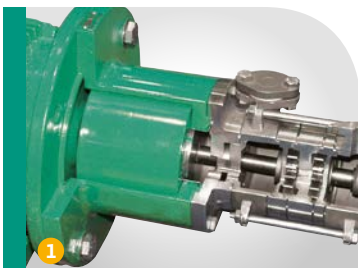

1. Sprzęgło magnetyczne
2. Wirnik z kanałem bocznym
3. Znormalizowane uszczelnienie mechaniczne



#### Wydajność hydrauliczna

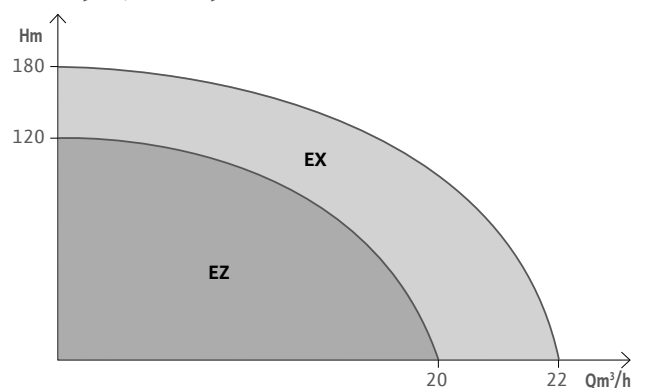



# Wilo-Drain SP

Samozasysająca pompa wirowa do mediów agresywnych

- Odwadnianie wykopów budowlanych
- Odprowadzanie słonej wody w przemyśle morskim
- Spiętrzanie wody zanieczyszczonej w sektorze rolniczym

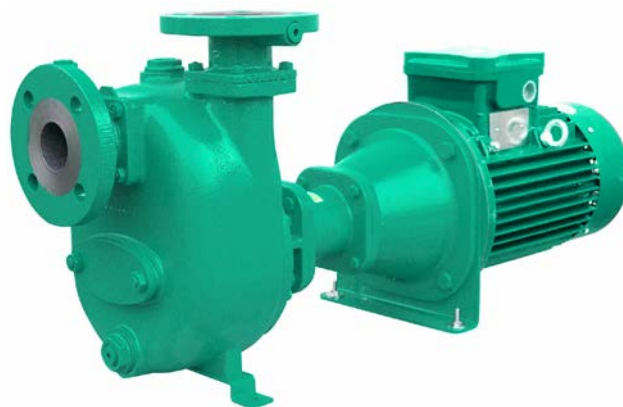

## Cechy szczególne/zalety produktu

- Konstrukcja hydrauliki umożliwiająca zasysanie z głębokości do 6 metrów (w zależności od modelu)
- Swobodny przelot kuli aż do 75 mm (w zależności od modelu)
- Zewnętrzne smarowanie uszczelnień mechanicznych w celu przedłużenia żywotności urządzenia
- Różne warianty materiałowe: wykonanie z żeliwa lub stali nierdzewnej
- Szeroki zakres aplikacji dzięki wielu konfiguracjom wykonania
- Wersje do montażu stacjonarnego oraz mobilnego w formie motopompy z napędem spalinowym
- Wbudowany zawór zwrotny po stronie ssawnej w celu utrzymania hydrauliki pompy pod wodą

## Budowa i materiały

- Jednostopniowa samozasysająca pozioma pompa z przyłączem kołnierzowym lub gwintowanym
- Silnik IEC, benzynowy lub Diesel ze sztywnym sprzęgłem o stałej prędkości
- Korpus z żeliwa szarego, stali nierdzewnej AISI 316 lub brązu
- Wirnik otwarty z żeliwa szarego, stali nierdzewnej AISI316, 316L, 304L lub brązu
- Wał ze stali nierdzewnej AISI420 lub AISI 316L
- Uszczelnienie mechaniczne lub sznurowe
- Uszczelnienie złączy i zaworu na życzenie

### Dane techniczne

Maksymalny przepływ	630 m <sup>3</sup> /h
Maksymalna wysokość	60 m
Maksymalne ciśnienie robocze	10 bar
Zakres temp. medium	-30 do +150°C
Średnica nominalna	DN 40 do 200
Swobodny przelot kuli	½ DN (maks. 75 mm)
Maksymalna lepkość	50 mm <sup>2</sup> /s

### Wydajność hydrauliczna

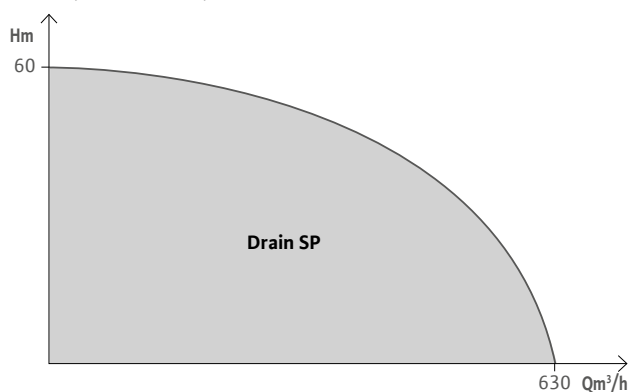

1

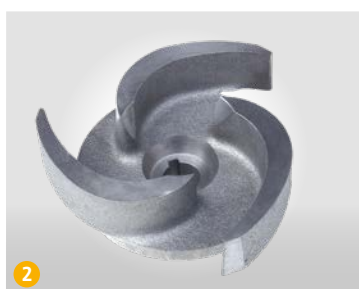

2

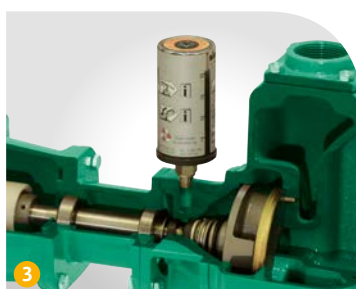

3

1. Wersja jednofazowa z wyłącznikiem
2. Wirnik otwarty o dużej przepustowości
3. Pojemnik ze smarem

# Wilo-Norma V/CS Rexa

Pompy liniowe z wydłużonym wałem do mediów agresywnych

- Podnoszenie wody czystej i brudnej
- Podnoszenie parafiny w temp. 100°C
- Transport wody zanieczyszczonej w strefach wybuchowych
- Przetłaczanie gorącego kondensatu i skroplin



## Cechy szczególne/zalety produktu

- Solidne wykonanie elementów zapewniające niezawodność eksploatacji
- Możliwość regulacji wylotu pompy (180°) i zmiany jego długości (na życzenie)
- Hydraulika pompy zanurzona w medium niewymagająca zalania do rozruchu
- Brak uszczelnienia mechanicznego pozwala zredukować czynności serwisowe
- Silnik wymienny, normalizowany
- Opcjonalnie: urządzenie w całości wykonane ze stali nierdzewnej (Norma V)
- Konfigurowalna konstrukcja zgodnie z zapotrzebowaniem
- Niskie wartości nadatku antykawitacyjnego (NPSH), doskonałe właściwości kawitacyjne

## Budowa i materiały

- Pompa wirowa jednoczęściowa liniowa, z wirnikiem zamkniętym lub otwartym, z kołnierzą okrągłymi
- Silnik IEC, sztywne lub półelastyczne sprzęgło, stała prędkość
- Korpus z żeliwa EN-GJS400-15 lub stali nierdzewnej AISI316
- Wirnik z żeliwa EN GJL 250 duplex lub stali nierdzewnej AISI316
- Wał ze stali nierdzewnej Z20C13 lub stali nierdzewnej AISI316L



### Dane techniczne

#### Maksymalny przepływ

**Norma V** 200 m<sup>3</sup>/h

**CS Rexa** 50 m<sup>3</sup>/h

#### Maksymalna wysokość

**Norma V** 100 m

**CS Rexa** 33 m

#### Średnica nominalna

**Norma V** DN 32 do 100

**CS Rexa** G1" do G2" 1/2

#### Maksymalna lepkość

**Norma V** 300 mm<sup>2</sup>/s

**CS Rexa** 150 mm<sup>2</sup>/s

#### Zakres temperatur

-20 do +120°C

#### Maksymalna wielkość cząstek

20 mm

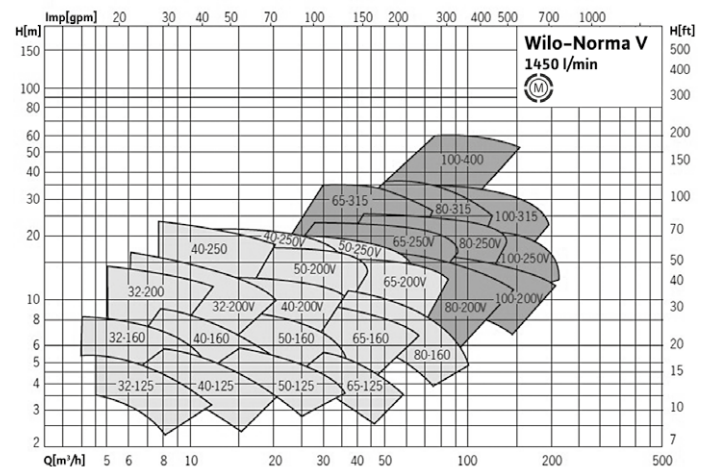
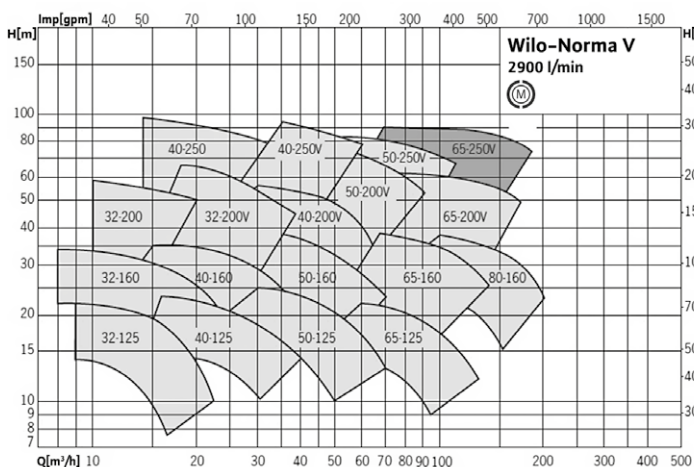
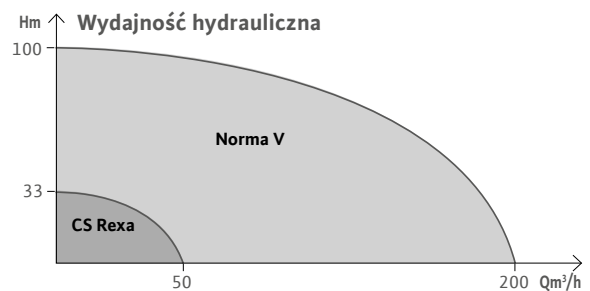

# Wilo-Veroline-IPH-O/-W

Pompa konstrukcji Inline  
z własnym chłodzeniem

→ Tłoczenie wody gorącej bez substancji ściernych w zamkniętych, przemysłowych systemach obiegowych, sieciach ciepłowniczych, zamkniętych systemach grzewczych



## Cechy szczególne/zalety produktu

- Jednostopniowa, niskociśnieniowa pompa wirowa o konstrukcji Inline, odporna na wysokie temperatury medium
- Działające niezależnie od kierunku obrotów uszczelnienie mechaniczne z własnym chłodzeniem
- Montaż bezpośrednio na rurociągu
- Chłodzenie powietrzem

## Budowa i materiały

- Korpus pompy: Staliwo 1.0625 (GP280GH)
- Latarnia: EN-GJS-400-15
- Wirnik: EN-GJL-250
- Wał: stal nierdzewna 1.4005
- Uszczelnienie mechaniczne: AQ1EGG
- Uszczelnienie złączy EPDM lub VITON
- Wersje:
  - IPH-W – pompa Inline do tłoczenia wody gorącej
  - IPH-O – pompa Inline do tłoczenia oleju

### Dane techniczne

Maksymalny przepływ	80 m <sup>3</sup> /h
Maksymalna wysokość	38 m
Średnica nominalna	DN 20 – 80
Maksymalne ciśnienie robocze	
<b>Veroline-IPH-O</b>	9 bar
<b>Veroline-IPH-W</b>	23 bar
Zakres temp. medium	
<b>Veroline-IPH-O</b>	-10 do +350°C
<b>Veroline-IPH-W</b>	-10 do +210°C
Lepkość	300 mm <sup>2</sup> /s

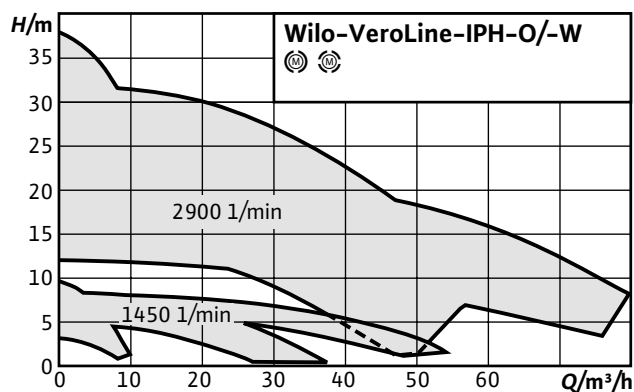

# Wilo-VeroLine-IPL

# Wilo-VeroTwin-DPL

Pompa dławnicowa o konstrukcji Inline z przyłączem gwintowanym lub kotnierzowym

→ Tłoczenie wody grzewczej (zgodnie z VDI 2035), wody zimnej i mieszanin woda-glikol niezawierających substancji powodujących abrazję, w instalacjach grzewczych, wody zimnej i chłodniczych



## Cechy szczególne/zalety produktu

- Wysoki stopień ochrony przed korozją dzięki powłoce kataforetycznej
- Otwory do odprowadzania kondensatu w korpusie silnika i latarni, w standardzie
- Wersja standardowa: Silnik z niedzielonym wałem
- Wersja N: Silnik standardowy V1 z wałem wymiennym ze stali nierdzewnej
- Działające niezależnie od kierunku obrotów uszczelnienie mechaniczne z wymuszonym opływem
- Redukcja wymogów przestrzennych i kosztów instalacji przy zastosowaniu pompy o konstrukcji podwójnej (wersje -D)

## Budowa i materiały

- Korpus pompy i latarnia: EN-GJL-250
- Wirnik: PPO wzmocniony włóknem szklanym/EN-GJL-200 (w zależności od typu pompy)
- Wał: 1.4021
- Uszczelnienie mechaniczne: AQEGG; inne uszczelnienia mechaniczne na życzenie



### Dane techniczne

Maksymalny przepływ

**VeroLine-IPL** 195 m<sup>3</sup>/h

**VeroTwin-DPL** 245 m<sup>3</sup>/h

Maksymalna wysokość 52 m

Maksymalna temp. medium od -20 do +120°C

Średnica przyłącza DN 32 – 100

Ciśnienie robocze PN 10 bar  
(wersja specjalna 16 bar)

Silniki IE3

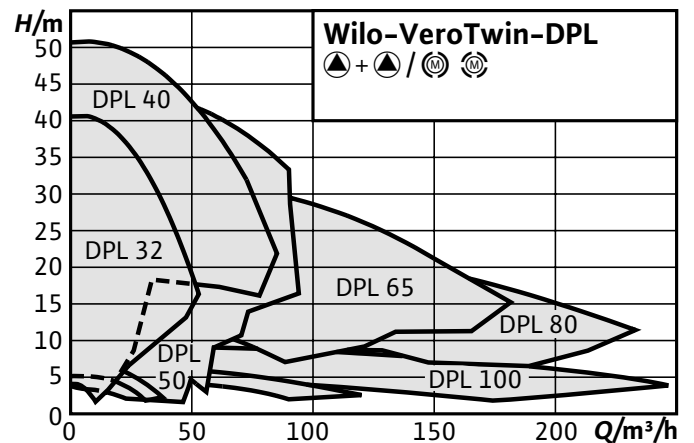
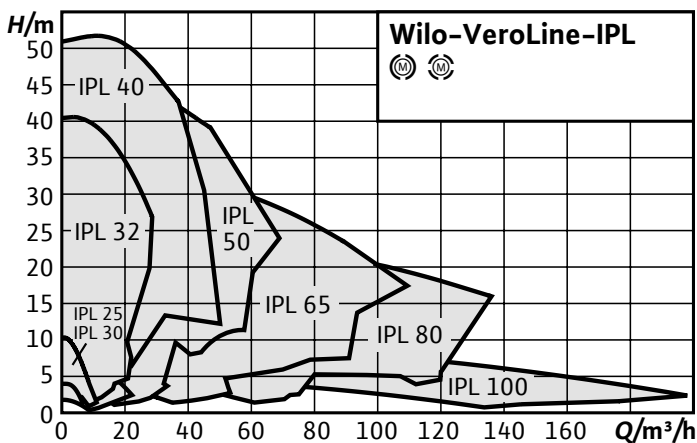

# Wilo-VeroLine-IP-E Wilo-VeroTwin-DP-E

Elektronicznie regulowana, pojedyncza pompa dławnicowa o konstrukcji Inline, z przyłączem kołnierzowym i automatycznym dopasowaniem wydajności

→ Tłoczenie wody grzewczej (zgodnie z VDI 2035), wody zimnej i mieszanin woda-glikol niezawierających substancji powodujących abrazję, w instalacjach grzewczych, wody zimnej i chłodniczych



## Cechy szczególne/zalety produktu

- Oszczędność energii dzięki zintegrowanemu elektronicznemu systemowi dopasowania wydajności
- Opcjonalne interfejsy do komunikacji za pomocą magistrali poprzez moduły wtykowe IF
- Prosta obsługa za pomocą techniki zielonego pokrętkła i wyświetlacza
- Zintegrowany system zarządzania pracą pomp podwójnych
- Zintegrowane pełne zabezpieczenie silnika (obwód termistora) z wyzwalaczem elektronicznym

## Budowa i materiały

- Korpus pompy i latarnia: EN-GJL-250
- Wirnik: PPO-GF30
- Wał: 1.4021
- Uszczelnienie mechaniczne: AQEGG; inne uszczelnienia mechaniczne na życzenie

### Dane techniczne

Maksymalny przepływ

**VeroLine-IP-E** 120 m<sup>3</sup>/h

**VeroTwin-DP-E** 170 m<sup>3</sup>/h

Maksymalna wysokość 30 m

Maksymalna temp. medium od -20 do +120°C

Średnica przyłącza DN 32 – 80

Ciśnienie robocze PN 10 bar  
(wersja specjalna 16 bar)

Silniki IE4

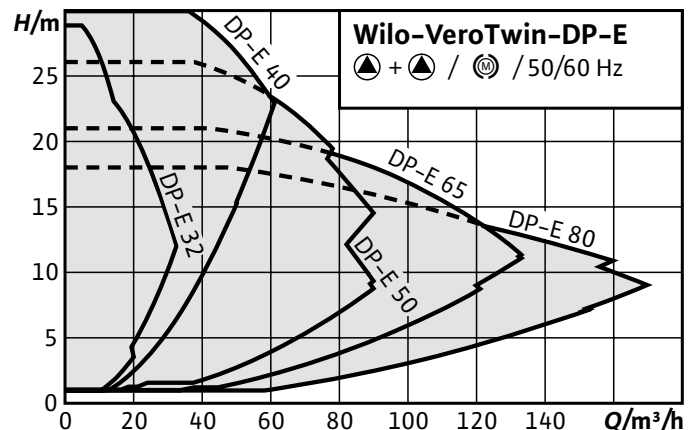
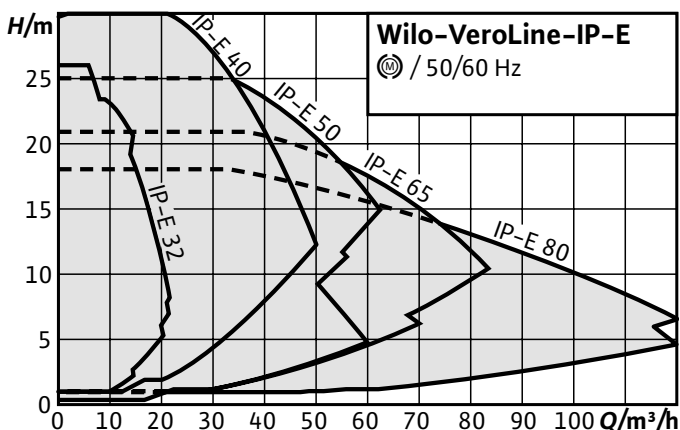

# Wilo-CronoLine-IL

# Wilo-CronoTwin-DL

Pompa dławnicowa o konstrukcji Inline z przyłączem kołnierzowym

→ Tłoczenie wody grzewczej (zgodnie z VDI 2035), wody zimnej i mieszanin woda-glikol niezawierających substancji powodujących abrazję, w instalacjach grzewczych, wody zimnej i chłodniczych



## Cechy szczególne/zalety produktu

- Zmniejszenie LCC (kosztów cyklu życia pompy) dzięki optymalizacji sprawności
- Otwory do odprowadzania kondensatu w korpusie silnika, w standardzie
- Bogata paleta zastosowań w instalacjach klimatyzacyjnych i chłodniczych oraz liczne walory użytkowe przez zastosowanie zoptymalizowanej konstrukcji latarni, pozwalającej na precyzyjne odprowadzanie kondensatu (opatentowane rozwiązanie)
- Wysoki stopień ochrony przed korozją dzięki powłoce kateforetycznej
- Powszechna dostępność na całym świecie silników znormalizowanych (wg specyfikacji Wilo) i standardowych uszczelnień mechanicznych

## Budowa i materiały

- Korpus pompy i latarnia: Standard: EN-GJL-250; opcjonalnie żeliwo sferoidalne EN-GJS-400-18-LT
- Wirnik:
  - wersja standardowa: EN-GJL-200
  - wersja specjalna: brąz CuSn 10
- Wał: 1.4122
- Uszczelnienie mechaniczne: AQEGG; inne uszczelnienia mechaniczne na życzenie



### Dane techniczne

Maksymalny przepływ

**CronoLine-IL** 900 m<sup>3</sup>/h

**CronoTwin-DL** 1170 m<sup>3</sup>/h

Maksymalna wysokość

**CronoLine-IL** 110 m

**CronoTwin-DL** 67 m

Maksymalna temp. medium od -20 do +140°C

Średnica przyłącza

**CronoLine-IL** DN 32-250

**CronoTwin-DL** DN 32-200

Ciśnienie robocze

PN 16 bar  
(wersja specjalna 25 bar)

Silniki

IE3

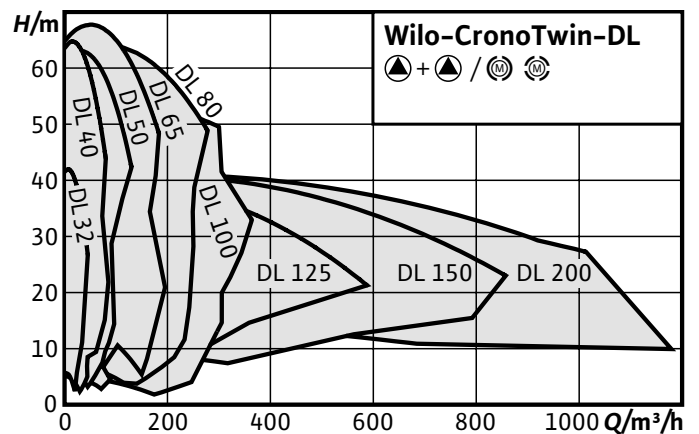
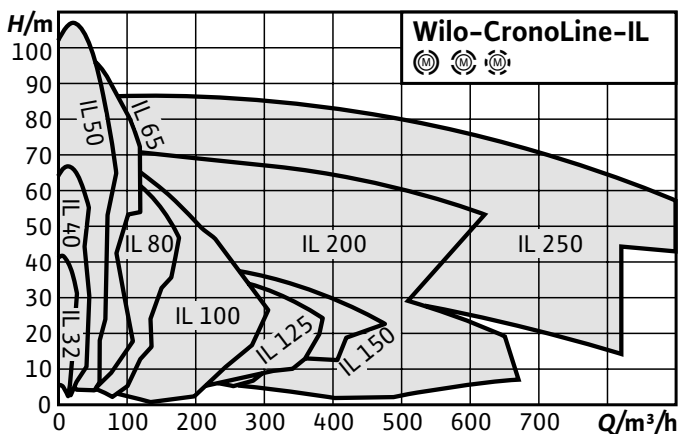

# Wilo-CronoLine-IL-E Wilo-CronoTwin-DL-E

Elektronicznie regulowana, pojedyncza pompa dławnicowa o konstrukcji Inline, z przyłączem kołnierzowym i automatycznym dopasowaniem wydajności

→ Tłoczenie wody grzewczej (zgodnie z VDI 2035), wody zimnej i mieszanin woda-glikol niezawierających substancji powodujących abrazję, w instalacjach grzewczych, wody zimnej i chłodniczych



## Cechy szczególne/zalety produktu

- Oszczędność energii dzięki zintegrowanemu elektronicznemu systemowi dopasowania wydajności
- Opcjonalne interfejsy do komunikacji za pomocą magistrali poprzez moduły wtykowe IF
- Prosta obsługa za pomocą techniki zielonego pokrętkła i wyświetlacza
- Zintegrowany system zarządzania pracą pomp podwójnych
- Zintegrowane pełne zabezpieczenie silnika (obwód termistora) z wyzwalaczem elektronicznym

## Budowa i materiały

- Korpus pompy i latarnia: EN-GJL-250
- Wirnik:
  - wersja standardowa: EN-GJL-200
  - wersja specjalna: Brąz CuSn 10
- Wał: 1.4122
- Uszczelnienie mechaniczne: AQEGG; inne uszczelnienia mechaniczne na życzenie



### Dane techniczne

Maksymalny przepływ

**CronoLine-IL-E** 640 m<sup>3</sup>/h

**CronoTwin-DL-E** 800 m<sup>3</sup>/h

Maksymalna wysokość 65 m

Maksymalna temp. medium od -20 do +140°C

Średnica przyłącza DN 40 – 200

Ciśnienie robocze PN 16 bar

Silniki IE4

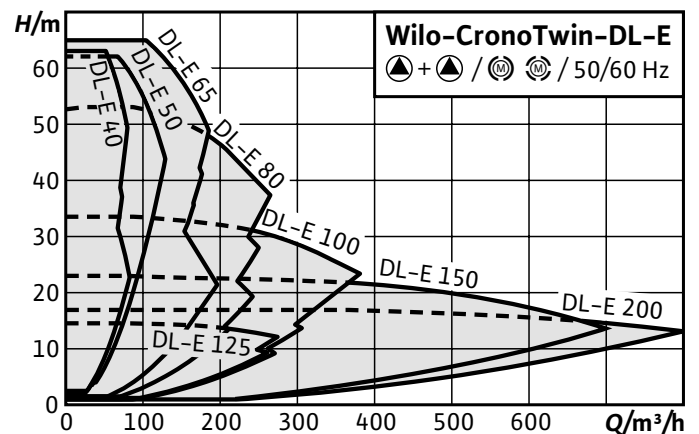
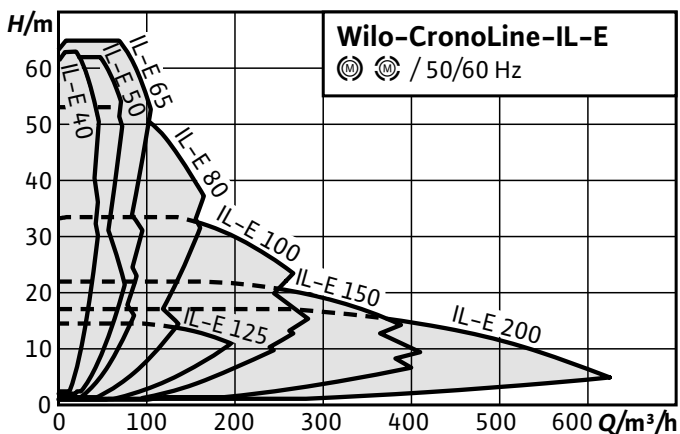

# Wilo-Stratos GIGA

Pompa Inline o najwyższej sprawności z silnikiem EC i elektronicznie regulowanym dopasowaniem wydajności, o konstrukcji dławnicowej

→ Tłoczenie wody grzewczej (zgodnie z VDI 2035), wody zimnej i mieszanin woda-glikol niezawierających substancji powodujących abrazję, w instalacjach grzewczych, wody zimnej i chłodniczych



ODPOWIADA ZAŁOŻENIOM DYREKTYWY ErP (ENERGY RELATED PRODUCTS)



## Cechy szczególne/zalety produktu

- Innowacyjna pompa o najwyższej sprawności gwarantująca maksymalną sprawność całkowitą w oparciu o nową konstrukcję pompy dławnicowej Wilo
- Wysokosprawny silnik EC (sprawność powyżej wartości granicznych klasy IE4 wg IEC 60034-30)
- Wysokosprawna hydraulika, dostosowana do technologii silnika EC ze zoptymalizowaną sprawnością, wskaźnik minimalnej energochłonności (MEI)  $\geq 0,7$  zgodnie z EU 547/2012
- Zakres regulacji nawet trzykrotnie większy niż w przypadku typowych pomp regulowanych elektronicznie
- Opcjonalne interfejsy do komunikacji za pomocą magistrali poprzez moduły wtykowe IF

## Budowa i materiały

- Korpus pompy EN-GJL-250
- Latarnia EN-GJL-250
- Wirnik PPS-GF40
- Wał pompy 1.4122
- Uszczelnienie mech. AQ1EGG

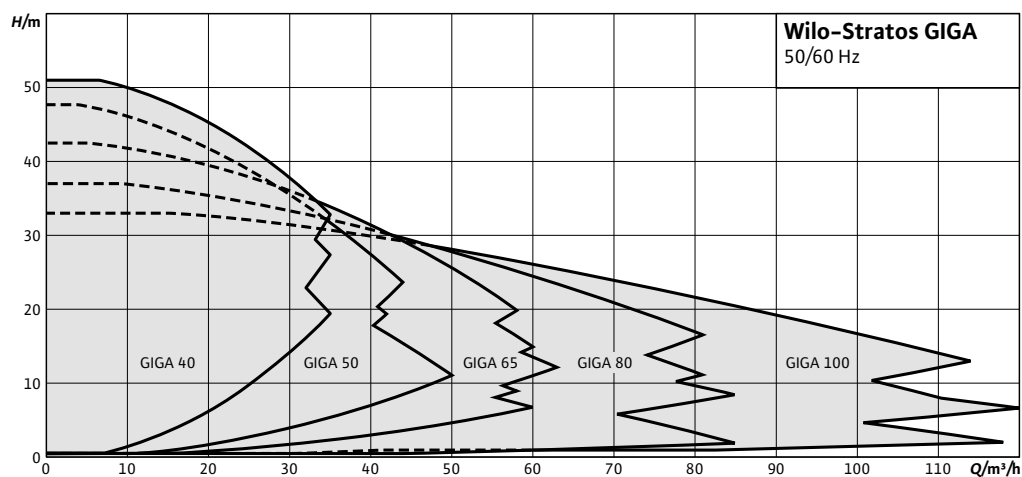

### Dane techniczne

Maksymalny przepływ	120 m <sup>3</sup> /h
Maksymalna wysokość	51 m
Maksymalna temp. medium	od -20 do +140°C
Średnica przyłącza	DN 40 – 100
Ciśnienie robocze	PN 16 bar
Silniki	IE4 +



1. Silniki z magnesami trwałymi
2. Intuicyjny interfejs z zielonym pokrętkiem



## Wilo-Stratos GIGA B

Pompa blokowa o najwyższej sprawności z silnikiem EC i elektronicznie regulowanym dopasowaniem wydajności, o konstrukcji dławnicowej

→ Tłoczenie wody grzewczej (zgodnie z VDI 2035), wody zimnej i mieszanin woda-glikol niezawierających substancji powodujących abrazję, w instalacjach grzewczych, wody zimnej i chłodniczych

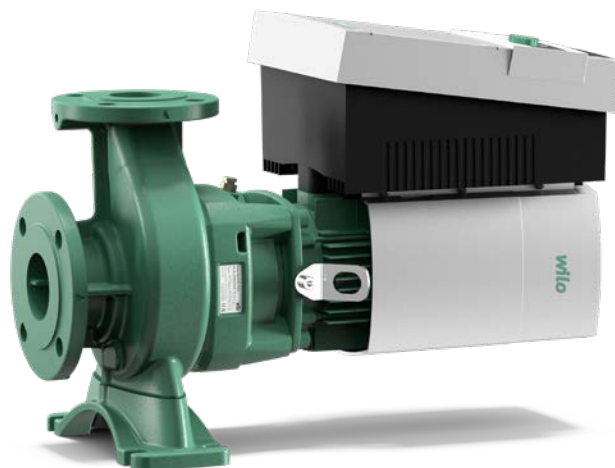

### Cechy szczególne/zalety produktu

- Innowacyjna pompa o najwyższej sprawności gwarantująca maksymalną sprawność całkowitą z wymiarami głównymi wg normy EN 733
- Wysokosprawny silnik EC (sprawność powyżej wartości granicznych klasy IE4 wg IEC 60034-30)
- Wysokosprawna hydraulika, opcjonalnie dostosowana do technologii silnika EC ze zoptymalizowaną sprawnością, wskaźnik minimalnej energochłonności (MEI)  $\geq 0,7$  zgodnie z EU 547/2012.
- Zakres regulacji nawet trzykrotnie większy niż w przypadku typowych pomp regulowanych elektronicznie
- Opcjonalne interfejsy do komunikacji za pomocą magistrali poprzez moduły wtykowe IF

### Dane techniczne

Maksymalny przepływ	120 m <sup>3</sup> /h
Maksymalna wysokość	51 m
Maksymalna temp. medium	od -20 do +140°C
Średnica przyłącza	DN 32 – 80
Ciśnienie robocze	PN 16 bar
Silniki	IE4 +

### Budowa i materiały

- Korpus pompy EN-GJL-250
- Latarnia EN-GJL-250
- Wirnik PPS-GF40
- Wał pompy 1.4122
- Uszczelnienie mech. AQ1EGG

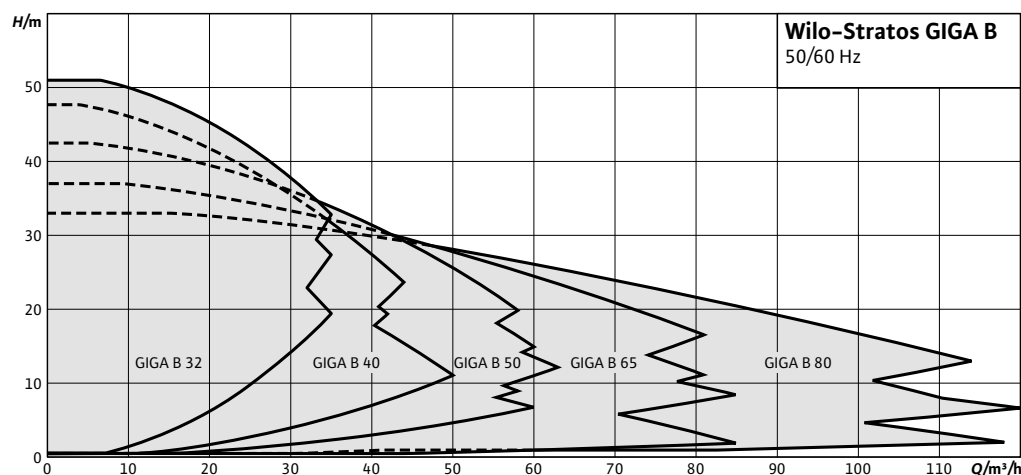

# Wilo-CronoBloc-BL

Pompa dławnicowa o konstrukcji blokowej z przyłączem kotłowniczym

→ Do tłoczenia wody grzewczej (zgodnie z VDI 2035), mieszanin woda-glikol oraz wody chłodzącej i zimnej, niezawierającej składników powodujących abrazję, w instalacjach grzewczych, wody zimnej i chłodniczych

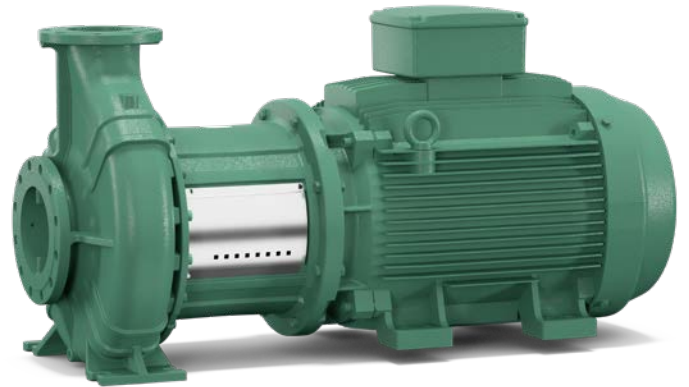

## Cechy szczególne/zalety produktu

- Zmniejszenie LCC (kosztów cyklu życia pompy) dzięki optymalizacji sprawności
- Wysoki stopień ochrony przed korozją dzięki powłoce katodowej na elementach żeliwnych
- Otwory do odprowadzania kondensatu w korpusie silnika w standardzie
- Powszechna dostępność na całym świecie odpowiadających normom silników (wg specyfikacji Wilo) i uszczelnień mechanicznych
- Dostosowana do wymagań Użytkownika: moc i główne wymiary według EN 733 (DIN dla pomp odpowiadających normom)

## Budowa i materiały

- Korpus pompy i latarnia: Standard: EN-GJL-250;
- Opcjonalnie: Żeliwo sferoidalne EN-GJS-400-18-LT
- Wirnik: Standard: EN-GJL-200; wersja specjalna: brąz CuSn 10
- Wał: 1.4122
- Uszczelnienie mechaniczne: AQEGG; inne uszczelnienia mechaniczne na życzenie

### Dane techniczne

Maksymalny przepływ	377 m <sup>3</sup> /h
Maksymalna wysokość	105 m
Maksymalna temp. medium	od -20 do +140°C
Średnica przyłącza	DN 30 – 125
Ciśnienie robocze	PN 16 bar
Silniki	IE3

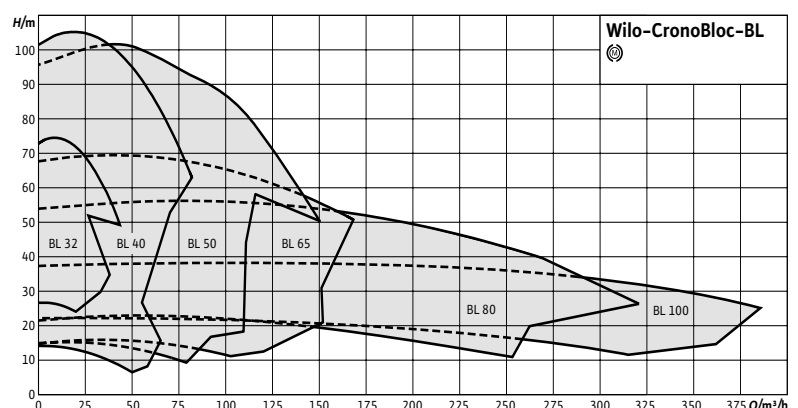
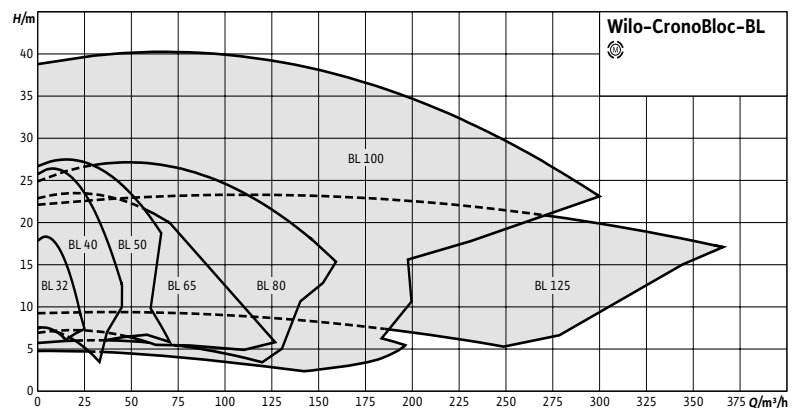

## Wilo-CronoBloc-BL-E

Elektronicznie regulowana pompa dławnicowa o konstrukcji typu Inline z przyłączem kołnierzowym i automatycznym dopasowaniem wydajności

→ Tłoczenie wody grzewczej (zgodnie z VDI 2035), wody zimnej i mieszanin woda-glikol niezawierających substancji powodujących abrazję, w instalacjach grzewczych, wody zimnej i chłodniczych



### Cechy szczególne/zalety produktu

- Oszczędność energii dzięki zintegrowanemu elektronicznemu systemowi dopasowania wydajności
- Opcjonalne interfejsy do komunikacji za pomocą magistrali poprzez moduły wtykowe IF
- Prosta obsługa za pomocą sprawdzonej techniki zielonego pokrętła i wyświetlacza
- Zintegrowane pełne zabezpieczenie silnika (czujnik termistorowy) z wyzwalaczem elektronicznym
- Dostosowana do wymagań Użytkownika: moc i główne wymiary wg EN 733 (DIN dla pomp odpowiadających normom)

### Budowa i materiały

- Korpus pompy i latarnia: Standard: EN-GJL-250; Opcjonalnie: żeliwo sferoidalne EN-GJS-400-18-LT
- Wirnik: Standard: EN-GJL-200; Opcjonalnie: brąz CuSn 10
- Wał: 1.4122
- Uszczelnienie mechaniczne: AQEGG, inne uszczelnienia mechaniczne na życzenie

#### Dane techniczne

Maksymalny przepływ	380 m <sup>3</sup> /h
Maksymalna wysokość	85 m
Maksymalna temp. medium	od -20 do +140°C
Średnica przyłącza	DN 32 – 125
Ciśnienie robocze	PN 16 bar
Silniki	IE4

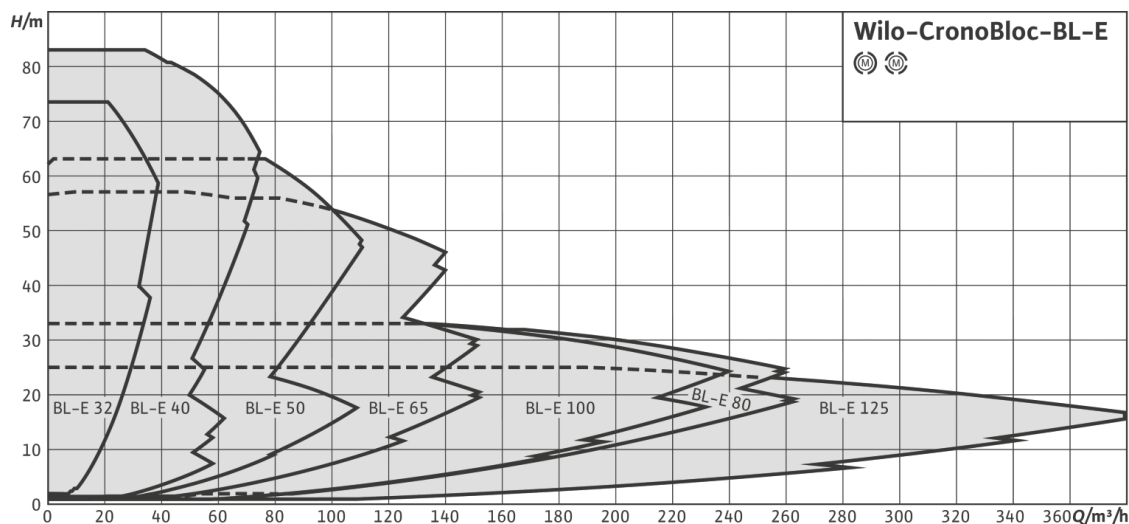

# Wilo-SiClean Comfort

## Cyklonowy system oczyszczania instalacji

- Stałe eliminowanie zawieszin zanieczyszczeń wodnych i glikolowych w instalacjach grzewczych
- Eliminowanie mikropęcherzyków i odgazowywanie w przemysłowych obiegach grzewczych i chłodniczych

## Cechy szczególne/zalety produktu

- Wysoka sprawność oczyszczania instalacji (do 98%) dzięki połączeniu zjawisk fizycznych: sił odśrodkowych, magnetoforesy i efektu Vortex
- Prosta obsługa dzięki pełnej automatyzacji pracy
- Szybka i łatwa instalacja dzięki wersji „Plug & Play”
- Wyższy komfort zapewniony przez w pełni automatyczne i regulowane odprowadzanie cząstek zgromadzonych w zbiorniku odmulania
- Cyklonowe usuwanie powietrza i mikro pęcherzy obecnych w medium

## Budowa i materiały

- Dławnicowa pompa Wilo-Veroline IPL z termicznym zabezpieczeniem silnika
- Odporne na korozję, hydrauliczne elementy ze stali nierdzewnej, węże wzmocnione włóknem, podłączone do dopływu i odpływu separatora cząstek
- Wstępnie zamontowana jednostka odpowietrzająca do usuwania mikropęcherzy przez odpowietrzanie automatyczne
- Urządzenie do płukania z elektronicznym zaworem opróżniającym i dodatkowym zaworem bezpieczeństwa z urządzeniem do monitorowania wycieków zapewniającym ochronę przed wyciekami medium
- Automatyczne opróżnianie komory zbiorczej cząstek
- Urządzenie sterujące Smart Control do w pełni automatycznej eksploatacji pompy i urządzenia do płukania z ustawianymi parametrami i przyłączami do Modbus i BACnet
- Separator do usuwania cząstek magnetycznych i niemagnetycznych za pomocą elektromagnesów



### Dane techniczne

Zastosowanie	Zamknięty system HVAC
Obciążenie instalacji	800 – 75 000 kW
Pojemność instalacji	10 – 200 m <sup>3</sup>
Zakres przepływu (urządzenia)	2,75 – 47 m <sup>3</sup> /h
Maks. ciśnienie robocze	10 bar
Zakres temp. medium	0 do +100°C
Zakres temp. otoczenia	0 do +40°C
Średnica rur instalacji	DN 40 – 450

Moc kW	1000-1500	1500-2000	2000-3500	3500-5000	5000-7000	7000-10000	10000-16000	16000-20000
m <sup>3</sup>	10<15	15<20	20<35	35<50	50<70	70<100	100<160	160<200
DN 15								
DN 20								
DN 25								
DN 32								
DN 40	S3/SC12	S4/SC15	S5/SC20					
DN 50	S3/SC12	S4/SC15	S5/SC20	SC25				
DN 65	S3/SC12	S4/SC15	S5/SC20	SC25	SC30			
DN 80	S3/SC15	S4/SC20	S5/SC20	SC25	SC30	SC40		
DN 100	S4/SC20	S4/SC20	S5/SC25	SC25	SC30	SC40		
DN 125	S4/SC20	S4/SC25	S5/SC25	SC30	SC30	SC40	SC50	
DN 150	SC25	S5/SC25	S5/SC30	SC30	SC40	SC40	SC50	SC65
DN 200			S5/SC30	SC40	SC40	SC50	SC50	SC65
DN 250			S5/SC40	SC40	SC50	SC50	SC65	SC65
DN 300				SC40	SC50	SC50	SC65	SC65
DN 350					SC50	SC65	SC65	SC65
DN 400						SC65	SC65	SC65
DN 450						SC65	SC65	SC65

## Wilo-Drain TP 50/TP 65

Pompa zatapialna do ścieków, przeznaczona do pracy ciągłej, do stacjonarnego i przenośnego ustawienia mokrego

- Tłoczenie ścieków z fekaliami
- Tłoczenie wstępnie oczyszczonych ścieków bez fekaliiów i składników długowłóknistych
- Tłoczenie wody zanieczyszczonej



### Cechy szczególne/zalety produktu

- Korpus silnika ze stali nierdzewnej z 1.4301
- Prosta eksploatacja dzięki wbudowanemu wyłącznikowi pływakowemu (wersja A)
- Niewielka masa

### Budowa i materiały

- Korpus pompy: PP-GF30 (TP 50), PUR (TP 65)
- Wirnik: PP-GF30 (wirnik o swobodnym przepływie), PUR (wirnik jednokanałowy)
- Wał: stal nierdzewna 1.4404
- Uszczelnienie mechaniczne po stronie pompy: SiC/SiC
- Uszczelnienie wału po stronie silnika: NBR
- Uszczelnienie statyczne: NBR
- Korpus silnika: stal nierdzewna 1.4301

#### Dane techniczne

Maksymalny przepływ	60 m <sup>3</sup> /h
Maksymalna wysokość	22 m
Maks. temperatura przetwarzanej cieczy	od 3 do 35°C
Napięcie zasilania	1~230 V, 50 Hz lub 3~400 V, 50 Hz
Rodzaj pracy	zanurzony: S1 wynurzony: S2-8 min, S3 25%
Stopień ochrony	IP 68
Klasa izolacji	F
Termiczna kontrola uzwojenia	•
Długość przewodu	10 m
Swobodny przelot kuli	44 mm

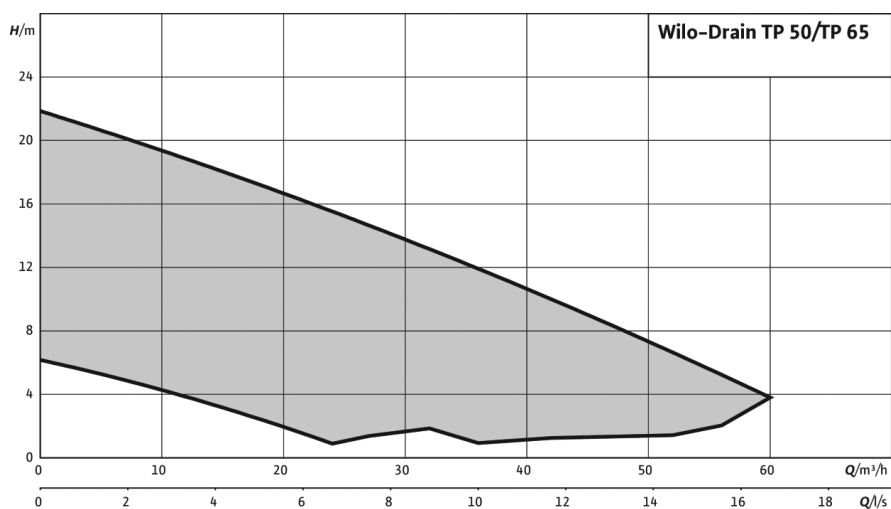

## Wilo-Drain TP 80/TP 100

Pompa zatapialna do ścieków do pracy ciągłej, do ustawienia mokrego, stacjonarnego i przenośnego oraz stacjonarnego ustawienia na sucho

- Tłoczenie ścieków z fekaliami
- Tłoczenie wstępnie oczyszczonych ścieków bez fekaliiów i składników długowłóknistych
- Tłoczenie wody zanieczyszczonej



### Cechy szczególne/zalety produktu

- Silnik z chłodzeniem naturalnym do ustawienia mokrego i suchego
- Odporny na korozję korpus ze stali nierdzewnej 1.4404
- Hydraulika z opatentowanym zabezpieczeniem przed zablokowaniem
- Wodoszczelny na całej długości wpust na kabel
- Niewielka masa

### Budowa i materiały

- Korpus pompy: PUR
- Wirnik: PUR
- Wał: stal nierdzewna 1.4404
- Uszczelnienie mechaniczne po stronie pompy: SiC/SiC
- Uszczelnienie mechaniczne po stronie silnika: C/Cr
- Uszczelnienie statyczne: NBR
- Korpus silnika: stal nierdzewna 1.4404

#### Dane techniczne

Maksymalny przepływ	180 m <sup>3</sup> /h
Maksymalna wysokość	22 m
Maks. temperatura przetłaczanej cieczy	od 3 do 40°C
Napięcie zasilania	3~400 V, 50 Hz
Rodzaj pracy	zanurzony i wynurzony: S1
Stopień ochrony	IP 68
Klasa izolacji	F
Swobodny przelot kuli	80 lub 95 mm
Maks. głębokość zanurzenia	20 m

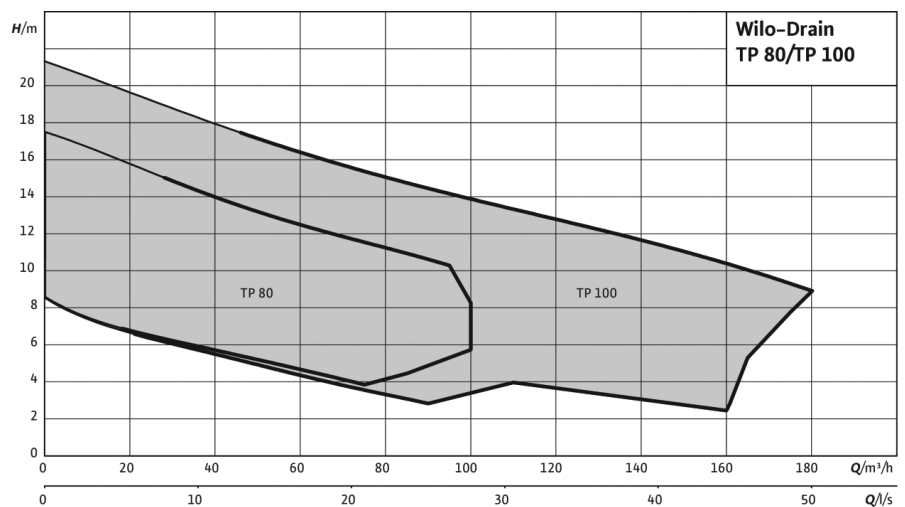

## Wilo-Rexa FIT

Pompa zatapialna do ścieków, do stacjonarnego i przenośnego ustawienia mokrego oraz stacjonarnego ustawienia na sucho

- Tłoczenie ścieków z fekaliami
- Tłoczenie wstępnie oczyszczonych ścieków bez fekaliiów i składników długowłóknistych
- Tłoczenie wody zanieczyszczonej



### Cechy szczególne/zalety produktu

- Gotowe do podłączenia z możliwością natychmiastowego użytku
- Prosta eksploatacja dzięki wbudowanemu wyłącznikowi pływakowemu (wersja A)
- Bezpieczna hydraulika Vortex z dużym swobodnym przelotem kuli dla zapewnienia odporności na zablokowanie
- Olejowa komora separacyjna z opcjonalną kontrolą zewnętrzną
- Niewielka masa

### Budowa i materiały

- Korpus silnika: 1.4301
- Korpus hydrauliczny: EN-GJL 250
- Wirnik: EN-GJL 250
- Uszczelnienie statyczne: NBR
- Uszczelnienie po stronie pompy: SiC/SiC
- Uszczelnienie po stronie silnika: C/MgSiO<sub>4</sub>
- Koniec wału: stal nierdzewna 1.4021

#### Dane techniczne

Maksymalny przepływ	95 m <sup>3</sup> /h
Maksymalna wysokość	29 m
Maks. temperatura przetwarzanej cieczy	od 3 do 40°C, max. 60°C na 3 min
Napięcie zasilania	1~230 V, 50 Hz lub 3~400 V, 50 Hz
Rodzaj pracy	zanurzony: S1 wynurzony: S2-15 min, S3 10%
Stopień ochrony	IP 68
Klasa izolacji	F
Termiczna kontrola uzwojenia	•
Długość przewodu:	10 m
Swobodny przelot kuli	50 / 65 / 80 mm

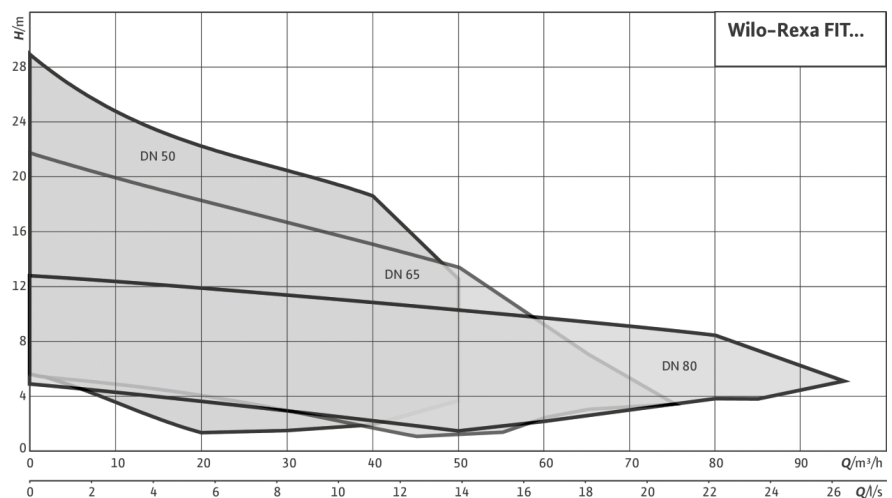

## Wilo-Rexa PRO

Pompa zatapialna do ścieków do pracy ciągłej, do ustawienia mokrego, stacjonarnego i przenośnego oraz stacjonarnego ustawienia na sucho

- Tłoczenie ścieków z fekaliami
- Tłoczenie wstępnie oczyszczonych ścieków bez fekaliiów i składników długowłóknistych
- Tłoczenie wody zanieczyszczonej



### Cechy szczególne/zalety produktu

- Wirniki jednokanałowe z optymalizacją sprawności
- Wirniki o swobodnym przepływie odporne na zablokowanie
- Certyfikat Ex wg ATEX w standardzie
- Praca z przetwornicą częstotliwości
- Dostępne silniki IE3
- Wodoszczelny na całej długości wpust na kabel

### Budowa i materiały

- Korpus silnika: EN-GJL-250
- Korpus hydrauliczny: EN-GJL 250
- Wirnik: EN-GJL 250
- Uszczelnienie statyczne: NBR
- Uszczelnienie po stronie pompy: SiC/SiC
- Uszczelnienie po stronie silnika: C/MgSiO<sub>4</sub>
- Koniec wału: stal nierdzewna 1.4021

### Dane techniczne

Maksymalny przepływ	185 m <sup>3</sup> /h
Maksymalna wysokość	32 m
Maks. temperatura przetłaczanej cieczy	od 3 do 40°C, max. 60°C na 3 min
Napięcie zasilania	1~230 V, 50 Hz lub 3~400 V, 50 Hz
Rodzaj pracy	zanurzony: S1 wyrzuty: S2-20 min, S3 25%
Stopień ochrony	IP 68
Klasa izolacji	F
Termiczna kontrola uzwojenia	•
Długość przewodu	10 m
Maks. głębokość zanurzenia	20 m

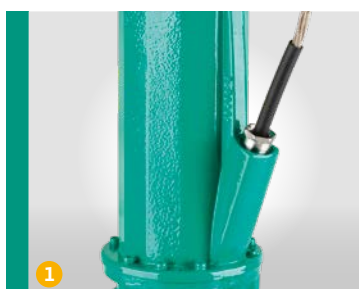
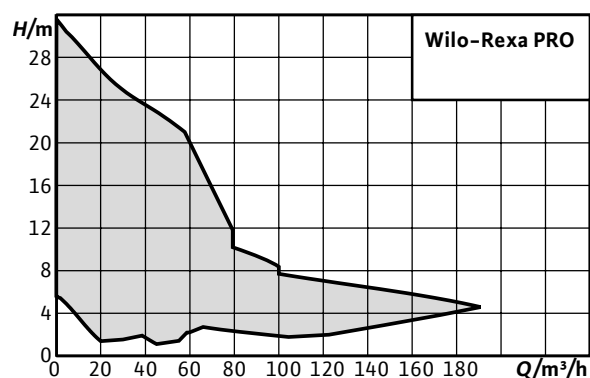

1. Uszczelniony kabel zasilający
2. Hydraulika Vortex
3. Podwójne uszczelnienie mechaniczne



## Wilo-Rexa CUT

Pompa zatapialna do ścieków z urządzeniem tnącym, przeznaczona do pracy przerywanej i ciągłej, do stacjonarnego i przenośnego ustawienia mokrego

- Tłoczenie ścieków z fekaliami
- Tłoczenie wstępnie oczyszczonych ścieków bez fekaliiów i składników długowłóknistych
- Tłoczenie wody zanieczyszczonej



### Cechy szczególne/zalety produktu

- Wysoka niezawodność dzięki solidnej konstrukcji z żeliwa szarego z certyfikatem ATEX i wodoszczelnym na całej długości wpustem na kabel (CUT GE...)
- Niezawodne działanie dzięki urządzeniu tnącemu o konstrukcji sferycznej z cięciem ciągnącym
- Długa żywotność zapewniona przez wysokiej jakości uszczelnienie silnika z dwoma niezależnymi uszczelnieniami mechanicznymi i opcjonalną elektrodą prętową do kontroli komory uszczelniającej

### Budowa i materiały

- Korpus silnika: 1.4301 (wersja silnika „S”) lub EN-GJL-250 (wersja silnika „P”)
- Korpus hydrauliczny: EN-GJL-250
- Wirnik: EN-GJL 250
- Wał: stal nierdzewna 1.4021
- Urządzenie tnące: ostrze wewnętrzne = stal nierdzewna 1.4528; ostrze zewnętrzne = abrazyt / stal nierdzewna 1.4034
- Uszczelnienie po stronie pompy: SiC/SiC
- Uszczelnienie po stronie silnika: C/MgSiO<sub>4</sub>
- Uszczelnienie statyczne: NBR

Dane techniczne	
Maksymalny przepływ	24 m <sup>3</sup> /h
Maksymalna wysokość	41 m
Maks. temperatura przetłaczanej cieczy	od 3 do 40°C, max. 60°C na 3 min
Napięcie zasilania	1~230 V, 50 Hz lub 3~400 V, 50 Hz
Rodzaj pracy	zanurzony: S1 wyruszony: S2 15 min/S2 30 min; S3 10%/S3 25% (w zależności od silnika)
Stopień ochrony	IP 68
Klasa izolacji	F
Długość przewodu	10 m
Maks. głębokość zanurzenia	20 m

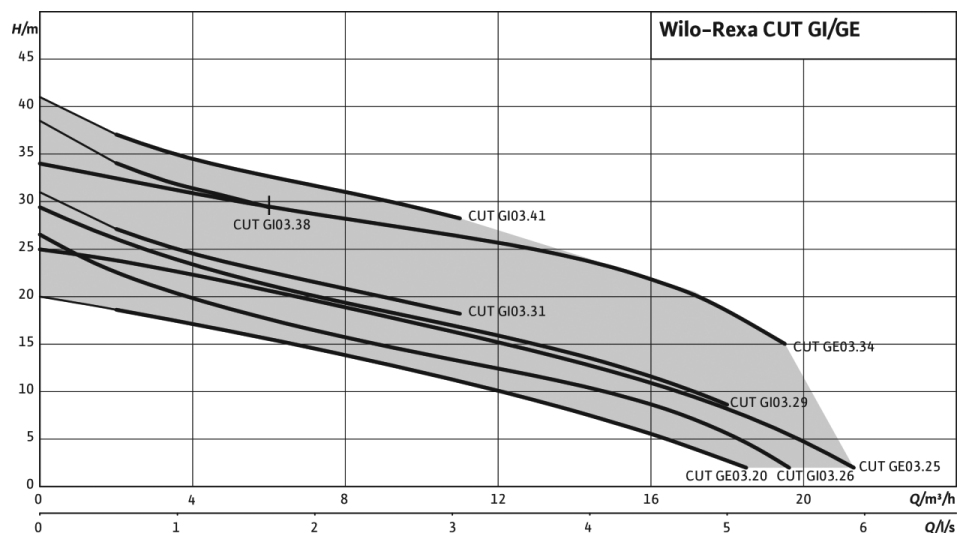

## Wilo-KS

Pompa zatapialna do wody zanieczyszczonej jako zatapialne urządzenie blokowe do przenośnego ustawienia mokrego i suchego

- Odwodnienie wykopów budowlanych
- Odprowadzanie wody zanieczyszczonej z domieszką piasku
- Osuszanie terenów zalewowych



### Cechy szczególne/zalety produktu

- Długa żywotność
- Wytrzymała konstrukcja
- Możliwy podsysający tryb pracy
- Możliwość pracy ciągłej (S1)
- System plug & pump

### Budowa i materiały

- Korpus silnika: Al lub EN-GJL 250 (w zależności od typu i wersji)
- Korpus pompy: EN-GJL 250
- Wirnik: EN-GJL 250
- Wał: 1.4021
- Uszczelnienie po stronie silnika: uszczelnienie mechaniczne z różnych materiałów
- Uszczelnienie po stronie pompy: uszczelnienie mechaniczne SiC/SiC
- Uszczelnienie statyczne: FPM

#### Dane techniczne

Maksymalny przepływ	165 m <sup>3</sup> /h
Maksymalna wysokość	42 m
Maks. temperatura przetłaczanej cieczy	od 3 do 40°C
Napięcie zasilania	1~230 V, 50 Hz lub 3~400 V, 50 Hz
Rodzaj pracy	zanurzony: S1 wyruszony: S2-20 min, S3 25%
Stopień ochrony	IP 68
Swobodny przelot kuli	od 5 do 45 mm (w zależności od typu)
Długość przewodu	10 m/20 m
Maks. głębokość zanurzenia	12,5 m
Przyłącze ciśnieniowe	G 1¼, G 2, G 2½, G 3, G 4 (w zależności od typu)

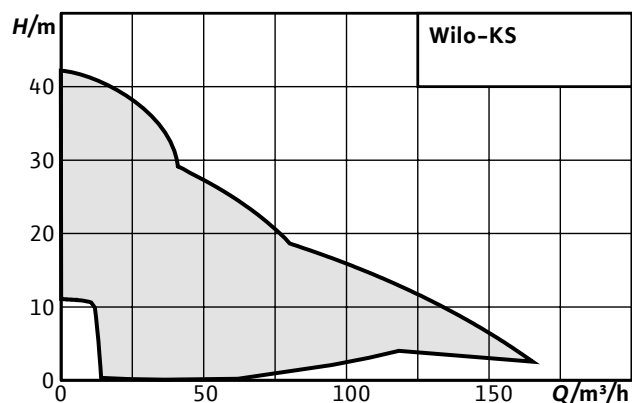

## Wilo-FA

Pompa zatapialna do ścieków, przeznaczona do pracy ciągłej, do stacjonarnego i przenośnego ustawienia mokrego

- Tłoczenie ścieków z fekaliami
- Tłoczenie wstępnie oczyszczonych ścieków bez fekaliiów i składników długowłóknistych
- Tłoczenie wody zanieczyszczonej



### Cechy szczególne/zalety produktu

- Niezawodne działanie dzięki układowi hydraulicznemu o swobodnym przepływie i jednokanałowemu układowi hydraulicznemu z dużym swobodnym przelotem kuli
- Bezpieczeństwo procesów dzięki opcjonalnej kontroli uszczelnienia komory

### Budowa i materiały

- Korpus pompy: EN-GJL-250
- Wirnik: EN-GJL lub EN-GJS
- Uszczelnienie statyczne: NBR
- Uszczelnienie po stronie medium: uszczelnienie mechaniczne z SiC/SiC
- Uszczelnienie po stronie silnika (w zależności od typu):
  - pierścień uszczelniający wału z NBR
  - uszczelnienie mechaniczne z SiC/SiC lub węgla spiekanego/ materiału ceramicznego
- Korpus silnika: EN-GJL-250
- Wał: stal nierdzewna 1.4021



Uszczelnienie kasetowe

Dane techniczne	
Maksymalny przepływ	396 m <sup>3</sup> /h
Maksymalna wysokość	49 m
Maks. temperatura przetłaczanej cieczy	od 3 do 40°C
Napięcie zasilania	3~400 V, 50 Hz
Rodzaj pracy	zanurzony: S1 wyruszony: S2-15 lub S2-30
Stopień ochrony	IP 68
Klasa izolacji	H
Monitorowanie silnika	temperatura uzwojenia
Swobodny przelot kuli	od 45 mm do 100 mm
Długość przewodu	10 m
Maks. głębokość zanurzenia	20 m

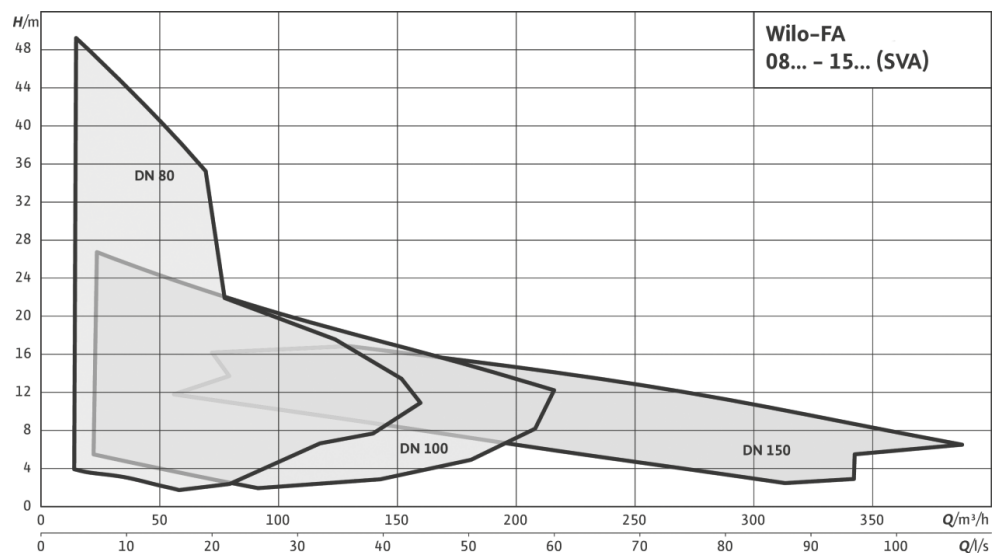

## Wilo-KPR

Osiowa pompa zatapialna, przeznaczona do pracy ciągłej w studzienkach rurowych, do stacjonarnego ustawienia mokrego

- Tłoczenie wstępnie oczyszczonych ścieków bez fekaliiów i składników długowłóknistych
- Tłoczenie wody procesowej
- Tłoczenie wody zanieczyszczonej
- Tłoczenie wody użytkowej



### Cechy szczególne/zalety produktu

- Instalacja bezpośrednio w rurociągu tłocznym
- Możliwość ustawienia kąta łopatek śmigła
- Bezpieczeństwo pracy dzięki szerokiej palecie urządzeń kontrolnych Wilo
- Wykonanie i komponenty wysokiej jakości zapewniają wydłużoną żywotność oraz niewielkie wibracje
- Konfigurowalna konstrukcja zgodnie z zapotrzebowaniem

### Budowa i materiały

- Części korpusu: EN-GJL
- Śmigło: stal nierdzewna
- Uszczelnienie po stronie pompy: SiC/SiC
- Uszczelnienie po stronie silnika: SiC/SiC
- Uszczelnienie statyczne: NBR
- Wał: stal nierdzewna 1.4021
- Krótki wspólny wał pompy/silnika
- Stale smarowane łożysko toczne

#### Dane techniczne

Maksymalny przepływ	2 500 l/s
Maksymalna wysokość	8 m
Maks. temperatura przetłaczanej cieczy	od 3 do 40°C, wyższe temperatury na zapytanie
Napięcie zasilania	3~400 V, 50 Hz
Rodzaj pracy	zanurzony: S1
Stopień ochrony	IP 68
Swobodny przelot kuli	od 85 do 130 mm
Długość przewodu	10 m/20 m
Maks. głębokość zanurzenia	12,5 m
Przyłącze ciśnieniowe	G 1¼, G 2, G 2½, G 3, G 4 (w zależności od typu)

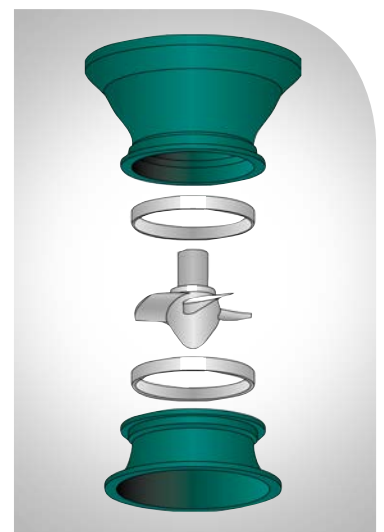
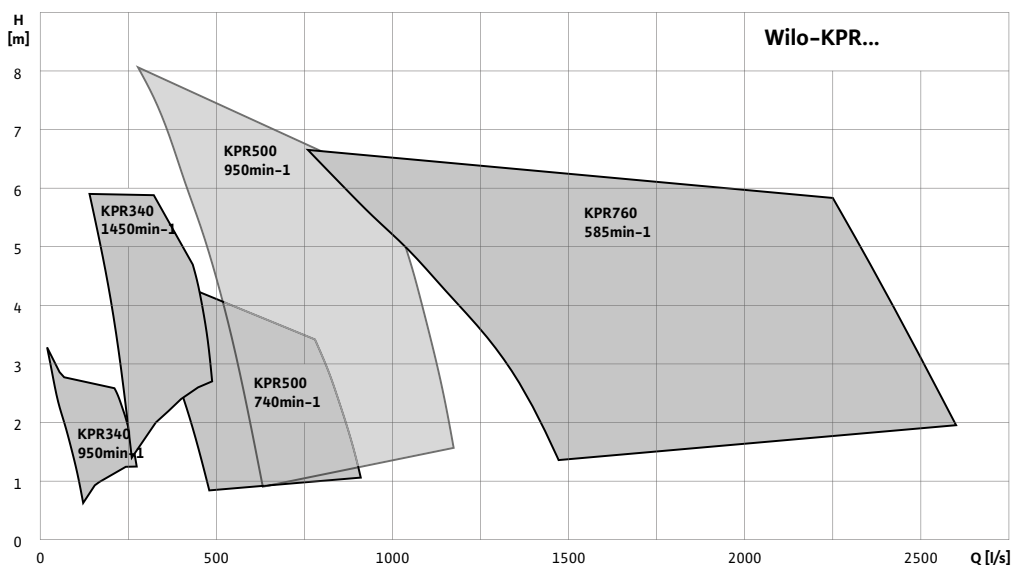

Wirnik śmigłowy

# Wilo-RexaNorm RE

Pompa znormalizowana do transportu ścieków

- Transport ścieków surowych w oczyszczalniach ścieków
- Przetłaczanie nieoczyszczonej wody procesowej z zawartością składników długowłóknistych

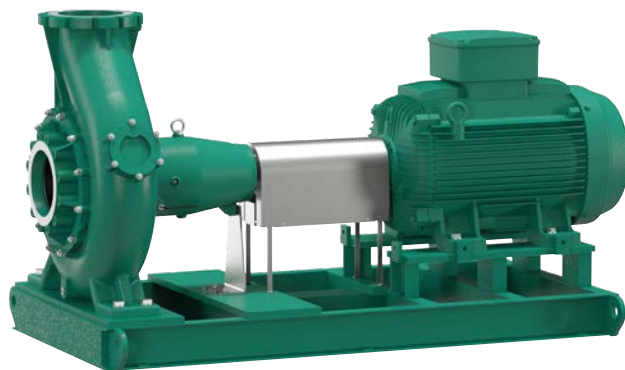

## Cechy szczególne/zalety produktu

- Prosta wymiana wirnika dzięki konstrukcji „Back Pull-out” i seryjnemu, demontowanemu sprzętłu. Umożliwia to demontaż wirnika bez potrzeby wymontowania hydrauliki z rurociągu i silnika z płyty podstawy
- Zamknięta jednostka o konstrukcji cofki pozwala na demontaż bez spuszczenia oleju z uszczelnienia komory
- Wysokosprawne silniki w klasie IE3
- Kontrola temperatury uzwojenia za pomocą czujnika PTC

## Budowa i materiały

- Korpus hydrauliczny wykonany z żeliwa EN-GJL 250
- Wirnik otwarty wykonany z żeliwa EN-GJL 250
- Wał hydrauliczny: stal nierdzewna 1.4021
- Obudowa łożyska: EN-GJL-250
- Sprzętło: stal nierdzewna
- Uszczelnienie statyczne: NBR
- Uszczelnienie po stronie pompy: SiC/SiC
- Uszczelnienie po stronie silnika: NBR
- Korpus silnika: EN-GJL-250
- Płyta podstawy: stal

### Dane techniczne

Maksymalny przepływ	1 180 m <sup>3</sup> /h
Maksymalna wysokość	33 m
Średnica nominalna	DN 40 – 200
Maksymalne ciśnienie robocze	10 bar
Swobodny przelot kuli	80 mm
Zakres temp. medium	+3 do +70°C
Lepkość	50 mm <sup>2</sup> /s

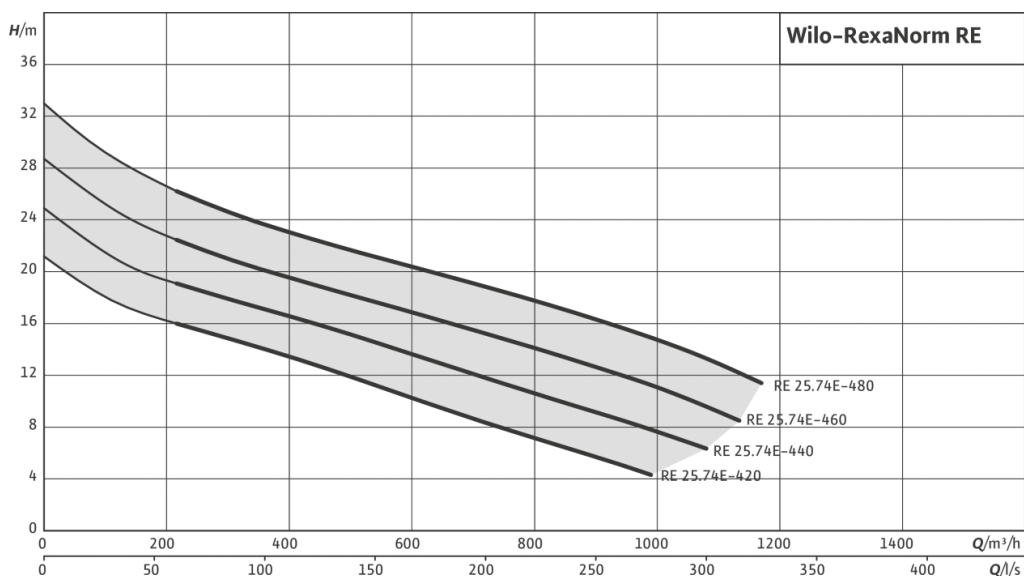

# Wilo-RexaBloc RE

Pompa blokowa do transportu ścieków

- Transport ścieków surowych w oczyszczalniach ścieków
- Przetaczanie nieoczyszczonej wody procesowej z zawartością składników długowłóknistych

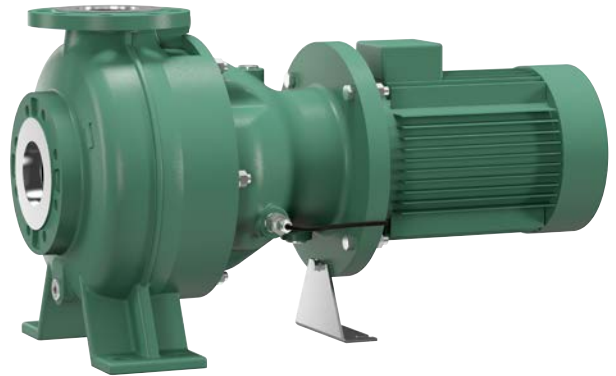

## Cechy szczególne/zalety produktu

- Prosta wymiana wirnika dzięki konstrukcji „Back Pull-out” i seryjnemu, demontowanemu sprzęgłu. Umożliwia to demontaż wirnika bez potrzeby wymontowania hydrauliki z rurociągu i silnika z płyty podstawy
- Zamknięta jednostka o konstrukcji cofki pozwala na demontaż bez spuszczenia oleju z uszczelnienia komory
- Wysokosprawne silniki w klasie IE3
- Kontrola temperatury uzwojenia za pomocą czujnika PTC

## Budowa i materiały

- Korpus hydrauliczny wykonany z żeliwa EN-GJL 250
- Wirnik otwarty wykonany z żeliwa EN-GJL 250
- Wał hydrauliczny: stal nierdzewna 1.4021
- Obudowa łożyska: EN-GJL-250
- Uszczelnienie statyczne: NBR
- Uszczelnienie po stronie pompy: SiC/SiC
- Uszczelnienie po stronie silnika: NBR
- Korpus silnika: EN-GJL-250
- Płyta podstawy: stal

### Dane techniczne

Maksymalny przepływ	36 l/s
Maksymalna wysokość	19 m
Średnica nominalna	DN 80
Maksymalne ciśnienie robocze	10 bar
Swobodny przelot kuli	80 mm
Zakres temp. medium	+3 do +70°C
Lepkość	50 mm <sup>2</sup> /s

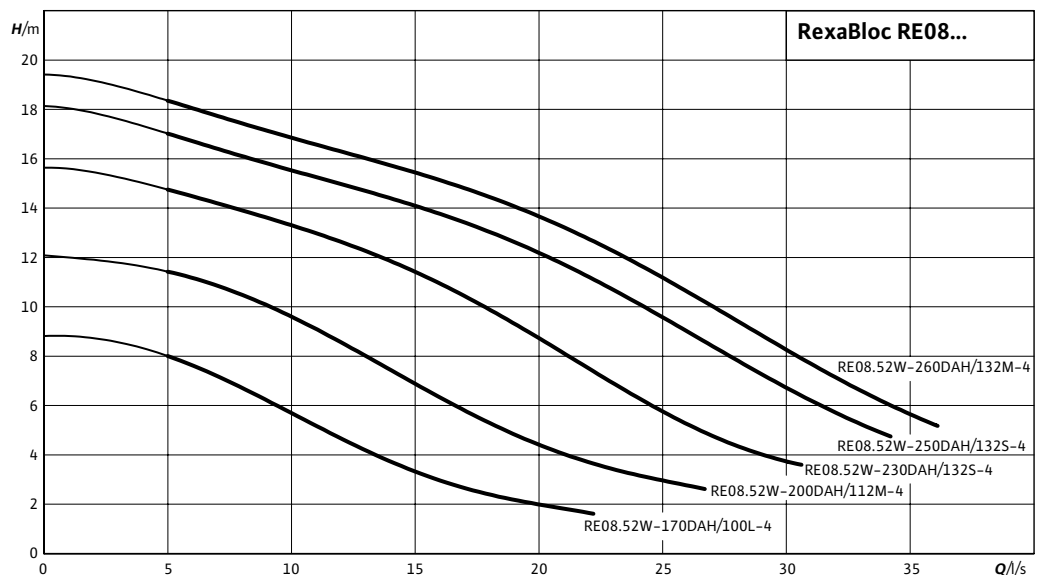

## Serwis Wilo w Lesznowoli

Nowa siedziba Wilo Polska w Lesznowoli jest wyposażona w dwie specjalistyczne i wszechstronne stacje pomiarowo-naprawcze:

- stacja prób pomp do wody czystej, w tym pomp głębinowych i zestawów hydroforowych;
- stacja prób pomp zatapialnych do wody zanieczyszczonej i ścieków.

Dodatkowo serwis wyposażony jest w suwnicę, która umożliwia transport ciężkich urządzeń i wspomaga obsługę stacji prób oraz 2 stoły pantografowe o udźwigu do 2000 kg każdy, które ułatwiają naprawę szczególnie ciężkich pomp.

Urządzenia pomiarowe zamontowane na obydwu stacjach prób i napraw są regularnie legalizowane, co zapewnia najwyższy poziom przedstawianych raportów i przekłada się na wiarygodność przeprowadzanych diagnoz.

Stacja prób pracuje według najwyższych standardów ISO 9906. Posiadamy również system zarządzania jakością ISO 9001:2008.



## Stacja prób pomp do wody czystej pompy głębinowe i zestawy hydroforowe

Stanowisko to składa się ze zbiornika o pojemności 12 m<sup>3</sup>, który umożliwia optymalny przepływ do testowania pracy podłączanych do niego pomp i zestawów pompowych o mocy do 22 kW.

Pionowa cylindryczna nadbudowa zbiornika o średnicy DN 600 umożliwia symulację pracy pompy głębinowej.

Stacja zapewnia możliwość podłączenia pomp o przyłączach od DN 40 do DN 100 o maksymalnym wydatku do 150 m<sup>3</sup>/h

Układ pomiarowy zapewnia możliwość sprawdzenia dowolnej ilości punktów pracy i sporządzenia charakterystyk pracy pompy lub układów pompowych. Pełna diagnostyka obejmuje również informacje nt. stopnia wyeksploatowania i możliwości usprawnienia pompy lub układu pompowego. Sprawdzeniu podlega również stan uzwojeń silników.



## Stacja prób pomp do wody zanieczyszczonej i ścieków pompy zatapialne

Na stanowisku testowym mogą być sprawdzone pompy o mocy do 55 kW. Głównym elementem tej stacji prób jest zbiornik podziemny o głębokości 5 m i pojemności 75 m<sup>3</sup>.

### Parametry:

- Zbiornik o pojemności 75 m<sup>3</sup> (głębokość 5 m)
- 4 tory pomiarowe z dwoma falownikami i możliwością wyboru mocy do 7,5 kW lub do 55 kW, z monitorowaniem m.in. temperatury wody i parametrów zasilania
- DN 80  $Q_{max.}$  53 m<sup>3</sup>
- DN 100  $Q_{max.}$  83 m<sup>3</sup>
- DN 150  $Q_{max.}$  210 m<sup>3</sup>
- DN 250  $Q_{max.}$  533 m<sup>3</sup>

Po przeprowadzeniu zautomatyzowanego testu z 10 punktami pomiarowymi sporządzona zostanie charakterystyka pracy pompy oraz określone zostaną parametry eksploatacyjne: wartości napięć, sprawności, itp.



Pełna diagnostyka obejmuje również informacje nt. stopnia wyeksploatowania i możliwości usprawnienia pompy lub układu pompowego. Sprawdzeniu podlega również stan uzwojeń silników.



Centrala:  
Wilo Polska Sp. z o.o.  
ul. Jedności 5  
05-506 Lesznowola

tel: 22 702 61 61  
fax: 22 702 61 00  
[wilo@wilo.pl](mailto:wilo@wilo.pl)  
[www.wilo.pl](http://www.wilo.pl)

INFOLINIA:  
801 DO WILO  
(801 369 456)

SERWIS NA TERENIE CAŁEJ POLSKI  
[www.wilo.pl/Serwis](http://www.wilo.pl/Serwis)  
24-godzinny dyżur serwisowy: 602 523 039  
tel: 22 702 61 32, fax: 22 702 61 80  
[serwis@wilo.pl](mailto:serwis@wilo.pl)