

Pioneering for You

**wilo**

*Edición Compacta España*

## **Tarifa Profesional de Precios 2019**

Calefacción, A.C.S., Climatización, Agua Fría,  
Drenaje y Aguas Residuales

Bombas, Sistemas de Bombas y Accesorios



# AHORA. LA TECNOLOGÍA DE LAS BOMBAS DEL FUTURO.

**WILO STRATOS-MAXO, LA PRIMERA BOMBA  
INTELIGENTE DEL MUNDO.\***



La Wilo-Stratos MAXO le ofrece la solución más sencilla para las complejas demandas del mercado. Es la primera bomba que tiene un interfaz de usuario auto explicativo – ofrece un manejo intuitivo a través de una configuración orientada a las aplicaciones. Como resultado, el manejo es más sencillo que nunca. En términos de eficiencia del sistema la Wilo-Stratos MAXO también está estableciendo nuevos estándares con funciones optimizadas e innovadoras que ahorran energía. Descubra cómo Wilo puede hacerle la vida más fácil de modo sostenible.

**WILO BRINGS THE FUTURE.**

Descubra el futuro de la tecnología de las bombas [www.wilo.es](http://www.wilo.es)

\* Cuando hablamos de bomba inteligente nos referimos a una nueva categoría de bombas, que va más allá de nuestras bombas de alta eficiencia. La combinación de la más evolucionada tecnología de sensores e innovadoras funciones de regulación (por ejemplo Dynamic Adapt plus y adaptación Multi-Flow), cuya conectividad bidireccional (por ejemplo Bluetooth, entradas analógicas integradas, entradas y salidas binarias, interfaz Wilo Net), actualizaciones de Software así como una excelente facilidad de manejo (por ejemplo gracias a la guía de ajuste, al nuevo principio de navegación predictiva y la tecnología de botón verde) hacen que esta bomba sea una bomba inteligente.

Pioneering for You

**wilo**

# Wilo-Quickfinder

## Series A – Z

<b>A</b>		<b>E</b>		<b>L</b>	
Actun OPTI-MS .....	238	EFC.....	bajo consulta	LP .....	273
Actun OPTI-QS.....	240	Electronic control .....	174	LPC.....	275
<b>B</b>		EMHIL .....	172	<b>M</b>	
BAC .....	90	EMU D..., K..., KM.....	bajo consulta	MHIE .....	202
BL-E.....	bajo consulta	EMUport CORE.....	bajo consulta	MHIL.....	207
BL .....	bajo consulta	<b>F</b>		MHI.....	372
<b>C</b>		FA .....	bajo consulta	MTC.....	295
CC-HVAC system.....	bajo consulta	<b>H</b>		MVIE.....	bajo consulta
CCe-HVAC system.....	bajo consulta	Helix EXCEL.....	bajo consulta	MVIL.....	209
COR-1 MWISE...-GE .....	bajo consulta	Helix FIRST V .....	192	MVISE .....	bajo consulta
COR MWISE.../VR .....	bajo consulta	Helix VE .....	bajo consulta	MVIS.....	200
CO-/COR-MVIS.../CC .....	bajo consulta	Helix V .....	184	MVI.....	bajo consulta
COR-1 MHIE...-GE .....	215	HiDrainlift 3 .....	314	<b>N</b>	
COR-1 MVIE.../VR .....	bajo consulta	HiMulti 3 C .....	164	NL.....	bajo consulta
COR/T-1 Helix VE...-GE .....	bajo consulta	HiMulti 3 H.....	166	NLG .....	bajo consulta
COR MHIE.../VR .....	224	HiMulti 3.....	162	NPG.....	bajo consulta
COR MVIE.../VR.....	bajo consulta	HiPeri .....	168	<b>P</b>	
CO-/COR-Helix V.../CC .....	bajo consulta	HiSewlift 3 .....	317	Padus PRO.....	289
CO-/COR-MVI.../CC.....	bajo consulta	<b>I</b>		Padus UNI .....	284
COR Helix VE.../CCe.....	bajo consulta	IL-E .....	bajo consulta	PB.....	180
CO-1 MVI.../ER .....	220	IL.....	bajo consulta	Plavis 011-C.....	118
CO-1 MVIS.../ER.....	222	IP-E .....	72	Plavis 013-C.....	119
CO-MHI.../ER .....	236	IP-Z.....	bajo consulta	Plavis 015-C.....	120
CO-1 Helix V.../CE+ .....	217	IPH-O.....	bajo consulta	Port 600.....	bajo consulta
CO-Helix V.../CE.....	233	IPH-W.....	bajo consulta	Port 800.....	bajo consulta
CO/T-1 Helix V .....	bajo consulta	IPL .....	80	<b>R</b>	
COE-2 TWI 5 .....	179	<b>J</b>		RainSystem AF 150 .....	bajo consulta
<b>D</b>		Jet FWJ.....	160	RainSystem AF 400 .....	bajo consulta
DL-E .....	bajo consulta	Jet HWJ .....	161	RainSystem AF Basic .....	156
DL.....	bajo consulta	Jet WJ.....	159	RainSystem AF Comfort .....	157
DP-E .....	76	<b>K</b>		RexaBloc RE .....	bajo consulta
DPL.....	85	KS.....	286	Rexa CUT.....	291
DrainLift Box.....	bajo consulta			Rexa FIT .....	307
DrainLift M .....	320			RexaLift FIT L.....	322
DrainLift S .....	318			Rexa PRO.....	bajo consulta
DrainLift WS 1100 .....	bajo consulta			Rexa UNI.....	302
DrainLift WS 40-50 .....	326				
DrainLift WS 40 Basic.....	324				
DrainLift XL.....	bajo consulta				
DrainLift XXL .....	bajo consulta				

**S**

SC/SC-FC-HVAC system ..... bajo consulta  
 SCe-HVAC system ..... bajo consulta  
 SCP ..... bajo consulta  
 SiBoost Smart (FC) Helix V ..... 228  
 SiBoost Smart 1 Helix VE ..... bajo consulta  
 SiBoost Smart Helix EXCEL ..... bajo consulta  
 SiBoost Smart Helix VE ..... bajo consulta  
 SiClean Comfort ..... bajo consulta  
 SiClean ..... bajo consulta  
 SiFire Easy IB ..... bajo consulta  
 SiFlux ..... bajo consulta  
 Star-ZD ..... 112  
 Star-Z NOVA ..... 99  
 Star-Z ..... 110  
 Stratos-D ..... 63  
 Stratos-Z ..... 106  
 Stratos GIGA-D ..... bajo consulta  
 Stratos GIGA B ..... bajo consulta  
 Stratos GIGA ..... bajo consulta  
 Stratos MAXO-D ..... 54

Stratos MAXO-Z ..... 103  
 Stratos MAXO ..... 49  
 Stratos PICO-Z ..... 101  
 Stratos PICO ..... 42  
 Stratos ..... 58  
 STS 40 ..... 300

**T**

TM/TMW/TMR 32 ..... 278  
 TMT ..... bajo consulta  
 TOP-Z ..... 113  
 TS/TSW 32 ..... 280  
 TS 40 ..... 282  
 TWI 10 ..... bajo consulta  
 TWI 4 ..... 250  
 TWI 6 ..... bajo consulta  
 TWI 8 ..... bajo consulta  
 TWU 3 HS ..... 243  
 TWU 3 Plug & Pump ..... 254  
 TWU 3 ..... 242  
 TWU 4-...-GT ..... 248

TWU 4 Plug & Pump ..... 256  
 TWU 4 ..... 245

**V**

Varios PICO ..... 46  
 VC ..... bajo consulta

**Y**

Yonos ECO...-BMS ..... 48  
 Yonos MAXO-D ..... 69  
 Yonos MAXO-Z ..... 103  
 Yonos MAXO ..... 66  
 Yonos PICO-D ..... 47  
 Yonos PICO-STG ..... 97  
 Yonos PICO ..... 44

**Z**

Zeox FIRST ..... bajo consulta

## Contenido

<b>Información general</b>	<b>desde la página</b>
	<b>12</b>
Grupos de producto y plazo de entrega	12
Información general y abreviaturas	13
Indicaciones generales	13

<b>Servicio técnico</b>	<b>página 23</b>
-------------------------	------------------



<b>Gama de productos: calefacción, aire acondicionado, refrigeración</b>	<b>desde la página</b>
	<b>30</b>
Calefacción, aire acondicionado, refrigeración	42
Termia solar, geotermia	97
Agua caliente sanitaria	99
Sistemas	118
Accesorios	126



<b>Gama de productos: abastecimiento</b>	<b>desde la página</b>
	<b>147</b>
Aprovechamiento de aguas pluviales	156
Abastecimiento de agua para uso doméstico	159
Grupos de presión	215
Captación de agua	238



<b>Gama de productos: achique y drenaje</b>	<b>desde la página</b>
	<b>269</b>
Drenaje, protección contra inundaciones	273
Recogida y transporte de aguas residuales	314

<b>Condiciones generales de Venta</b>	<b>página 343</b>
---------------------------------------	-------------------

Calefacción, aire acondicionado y refrigeración

**Bombas Premium de alta eficiencia de rotor húmedo / Bombas estándar de alta eficiencia de rotor húmedo**

**página 42**

Bombas simples	Wilo-Stratos PICO	42
	Wilo-Yonos PICO	44
	Wilo-Varios PICO	46
Bombas dobles	Wilo-Yonos PICO-D	47
Bombas simples	Wilo-Yonos ECO...-BMS	48
Bombas simples	Wilo-Stratos MAXO	49
Bombas dobles	Wilo-Stratos MAXO-D	54
Bombas simples	Wilo-Stratos	58
Bombas dobles	Wilo-Stratos-D	63
Bombas simples	Wilo-Yonos MAXO	66
Bombas dobles	Wilo-Yonos MAXO-D	69

**Bombas de alta eficiencia de rotor seco**

**bajo consulta**

Bombas simples	Wilo-Stratos GIGA	bajo consulta
Bombas dobles	Wilo-Stratos GIGA D	bajo consulta
Bombas simples	Wilo-Stratos GIGA B	bajo consulta

**Bombas de ahorro energético de rotor seco**

**página 72**

Bombas simples	Wilo-VeroLine-IP-E	72
Bombas dobles	Wilo-VeroTwin-DP-E	76
Bombas simples	Wilo-CronoLine-IL-E	bajo consulta
Bombas dobles	Wilo-CronoTwin-DL-E	bajo consulta
Bombas simples	Wilo-CronoBloc-BL-E	bajo consulta

**Bombas estándar de rotor seco**

**página 80**

Bombas simples	Wilo-VeroLine-IPL	80
Bombas dobles	Wilo-VeroTwin-DPL	85
Bombas simples	Wilo-CronoLine-IL	bajo consulta
Bombas dobles	Wilo-CronoTwin-DL	bajo consulta

**Bombas especiales de rotor seco**

**bajo consulta**

Bombas simples	Wilo-VeroLine-IPH-W/-O	bajo consulta
----------------	------------------------	---------------

**Bombas monobloc de rotor seco**

Bombas simples	Wilo-BAC	90
	Wilo-CronoBloc-BM	92
	Wilo-CronoBloc-BL	bajo consulta

**Calefacción, aire acondicionado y refrigeración**

<b>Bombas de bancada</b>		<b>bajo consulta</b>
Bombas simples	Wilo-CronoNorm-NL	bajo consulta
	Wilo-CronoNorm-NLG	bajo consulta
	Wilo-VeroNorm-NPG	bajo consulta

<b>Bombas de cámara partida</b>		<b>bajo consulta</b>
Bombas simples	Wilo-SCP	bajo consulta

**Solar termia, geotermia**

<b>Bombas de alta eficiencia de rotor húmedo</b>		<b>página 97</b>
Bombas simples	Wilo-Yonos PICO-STG	97

**Agua caliente sanitaria**

<b>Bombas Premium de alta eficiencia de rotor húmedo/ bombas estándar de alta eficiencia de rotor húmedo</b>		<b>página 99</b>
Bombas simples	Wilo-Star-Z NOVA	99
	Wilo-Stratos PICO-Z	101
	Wilo-Stratos MAXO-Z	103
	Wilo-Stratos-Z	106
	Wilo-Yonos MAXO-Z	108

<b>Bombas estándar de rotor húmedo</b>		<b>página 110</b>
Bombas simples	Wilo-Star-Z	110
Bombas dobles	Wilo-Star-ZD	112
Bombas simples	Wilo-TOP-Z	113

<b>Bombas especiales de rotor seco</b>		<b>página 113</b>
Bombas simples	Wilo-VeroLine-IP-Z	117

**Sistemas**

<b>Sistemas</b>		<b>página 118</b>
	Wilo-SiFlux	bajo consulta
	Wilo-Plavis 011-C	118
	Wilo-Plavis 013-C	119
	Wilo-Plavis 015-C	120
	Wilo-ERE	121
	Wilo-Sinum	bajo consulta
	Wilo-Tagus	bajo consulta
	Wilo-Carus	122
	Wilo-Voda	123
	Wilo-SiClean	bajo consulta
	Wilo-SiClean Comfort	bajo consulta

## Contenidos

### 6 Gama de productos: calefacción, aire acondicionado, refrigeración

#### Accesorios

##### Accesorios mecánicos

página 126

Montaje en tubería/instalación/piezas de compensación	126
Montaje mural/Montaje sobre bancada	132
Aislamiento para aplicaciones de calefacción y climatización	133

##### Accesorios eléctricos

bajo consulta

Control de bombas	Wilo-Sistema SCe-HVAC	bajo consulta
	Wilo-Sistema SC/SC-FC-HVAC	bajo consulta
	Wilo-Sistema CC-HVAC	bajo consulta
	Wilo-Sistema SC/SC-FC-HVAC	bajo consulta
	Medición de la presión diferencial	bajo consulta
	Wilo-EFC	bajo consulta
	Módulos interfaz Wilo (Módulo CIF)	bajo consulta
	Módulos interfaz Wilo (Módulo IF-Stratos, Módulo IF)	bajo consulta
	Protección del motor	135
	Enchufe conmutador	136
	Opciones con Sobreprecio para bombas de rotor seco	137

##### Servicio técnico

página 138

Motores de reserva Wilo (piezas de repuesto RMOT)	138
Bridas ciegas	144
Dispositivo de mando y servicio (IR-Stick)	145



## Aprovechamiento de aguas pluviales

### Sistemas con separación de circuitos página 156

Wilo-RainSystem AF Basic	156
Wilo-RainSystem AF Comfort	157
Wilo-RainSystem AF 150	bajo consulta
Wilo-RainSystem AF 400	bajo consulta

### Accesorios página 158

Accesorios generales	158
----------------------	-----

## Abastecimiento doméstico

### Bombas y sistemas autoaspirantes página 159

Wilo-Jet WJ	159
Wilo-Jet FWJ	160
Wilo-Jet HWJ	161
Wilo-HiMulti 3	162
Wilo-HiMulti 3 C	164
Wilo-HiMulti 3 H	166

### Bombas y sistemas de aspiración normal página 168

Wilo-HiPeri	168
Wilo-GPC-L/H	169
Wilo-COE-2 MHIL BC	171
Wilo-EMHIL	172
Wilo-COE-2 EMHIL	173
Wilo-ElectronicControl	174
Wilo-Sub TWI 5/TWI 5-SE	175
Wilo-Sub TWI 5-SE <i>Plug &amp; Pump</i>	178
Wilo-Economy COE-2 TWI 5	179
Wilo-PB	180

### Accesorios página 181

Accesorios	181
------------	-----

**Abastecimiento de agua, aumento de presión**

**Bombas simples**

**página 184**

Wilo-Helix EXCEL	bajo consulta
Wilo-Helix VE	bajo consulta
Wilo-Helix V	184
Wilo-Helix FIRST V	192
Wilo-Multivert MVIE	bajo consulta
Wilo-Multivert MVI	bajo consulta
Wilo-Multivert MWISE	bajo consulta
Wilo-Multivert MVIS	200
Wilo-Economy MHIE	202
Wilo-Economy MHI	204
Wilo-Economy MHIL	207
Wilo-Multivert MVIL	209
Wilo-Zeox-FIRST	bajo consulta

**Accesorios**

**página 212**

Accesorios	212
------------	-----

**Grupos de presión de una bomba**

**página 215**

con regulación de velocidad	Wilo-SiBoost Smart 1 Helix VE	bajo consulta
	Wilo-Comfort-Vario COR-1 MVIE.../VR	bajo consulta
	Wilo-Comfort-N-Vario COR-1 MWISE...-GE	bajo consulta
	Wilo-Comfort Vario COR-1 MHIE...GE	215
con velocidad fija	Wilo-Economy-CO-1 Helix V... /CE+	217
	Wilo-Economy CO-1 MVI.../ER	220
	Wilo-Economy-CO-1 MVIS... /ER	222
	Wilo-COR/T-1 Helix VE...-GE	bajo consulta
	Wilo-Economy CO/T-1 Helix V (unidad con sistema de separación)	bajo consulta

**Grupos de presión con 2 o más bombas**

**página 224**

con regulación de velocidad	Wilo-SiBoost Smart Helix EXCEL	bajo consulta
	Wilo-SiBoost Smart Helix VE	bajo consulta
	Wilo-Comfort COR Helix VE.../CCe	bajo consulta
	Wilo-Comfort-Vario COR MVIE .../VR	bajo consulta
	Wilo-Comfort-N-Vario COR MWISE.../VR	bajo consulta
	Wilo-Comfort-Vario COR MHIE... /VR	224
velocidad fija o bomba de carga base de velocidad variable	Wilo-GPVR3G	226
	Wilo-SiBoost Smart (FC) Helix V	228
	Wilo-Comfort CO-/COR-Helix V... /CC	bajo consulta
	Wilo-Comfort CO-/COR-MVI... /CC	bajo consulta
	Wilo-Comfort-N CO-/COR-MVIS... /CC	bajo consulta
con velocidad fija	Wilo-Economy CO-Helix V.../CE	233
	Wilo-Economy CO-MHI... /ER	236

<b>Contraincendios</b>		<b>bajo consulta</b>
Equipos contra incendios	Wilo-SiFire Easy IB	bajo consulta
<b>Accesorios</b>		<b>bajo consulta</b>
	Accesorios para equipos de presión	bajo consulta
Captación de agua bruta		
<b>Bombas simples</b>		<b>página 238</b>
	Wilo-Actun OPTI-MS	238
	Wilo-Actun OPTI-QS	240
	Wilo-Sub TWU 3	242
	Wilo-Sub TWU 3 HS	243
	Wilo-Sub TWU 4	245
	Wilo-Sub TWU 4-...-GT	248
	Wilo-Sub TWI 4	250
	Wilo-Sub TWI 6	bajo consulta
	Wilo-Sub TWI 8	bajo consulta
	Wilo-Sub TWI 10	bajo consulta
<b>Sistemas</b>		<b>página 254</b>
	Wilo-Sub TWU 3 <i>Plug &amp; Pump</i>	254
	Wilo-Sub TWU 4 <i>Plug &amp; Pump</i>	256
<b>Accesorios</b>		<b>página 258</b>
	Accesorios	258

**Drenaje, protección contra inundaciones**

**Bombas autoaspirantes para aguas sucias** **página 273**

Wilo-Drain LP	273
Wilo-Drain LPC	275

**Bombas para aguas grises a altas temperaturas** **bajo consulta**

Wilo-Drain VC	bajo consulta
Wilo-Drain TMT	bajo consulta

**Bombas sumergibles para aguas sucias** **página 278**

Wilo-Drain TM/TMR/TMW 32	278
Wilo-Drain TS/TSW 32	280
Wilo-Drain TS 40	282
Wilo-Padus UNI	284
Wilo-EMU KS	286
Wilo-Padus PRO	289

**Bombas sumergibles para aguas residuales con sistema de corte** **página 291**

Wilo-Rexa CUT	291
Wilo-Drain MTC	295

**Bombas sumergibles para aguas residuales** **página 298**

Wilo-Drain TC 40	298
Wilo-Drain STS 40	300
Wilo-Rexa UNI	302
Wilo-Rexa FIT	307
Wilo-Rexa PRO	bajo consulta
Wilo-EMU FA (variante estándar)	bajo consulta

**Bombas horizontales para aguas residuales** **bajo consulta**

Wilo-RexaBloc RE	bajo consulta
Wilo-RexaNorm RE	bajo consulta

Recogida y transporte de aguas residuales		
<b>Sistemas de elevación de aguas sucias</b>		<b>página 314</b>
	Wilo-HiDrainLift 3	314
	Wilo-DrainLift Box	315
<b>Sistemas de elevación de aguas fecales</b>		<b>página 317</b>
	Wilo-HiSewlift 3	317
	Wilo-DrainLift S	318
	Wilo-DrainLift M	320
	Wilo-RexaLift FIT L	322
	Wilo-DrainLift XL	bajo consulta
	Wilo-DrainLift XXL	bajo consulta
	Wilo-EMUport CORE	bajo consulta
<b>Estaciones de bombeo</b>		<b>página 324</b>
	Wilo-DrainLift WS 40 Basic	324
	Wilo-DrainLift WS 40-50	326
	Wilo-Port 600	bajo consulta
	Wilo-Port 800	bajo consulta
	Wilo-DrainLift WS 1100	bajo consulta
<b>Accesorios</b>		<b>página 328</b>
	Accesorios eléctricos	328
	Accesorios mecánicos	334
<b>Agitadores sumergibles</b>		<b>bajo consulta</b>
	Agitadores sumergibles	bajo consulta
<b>Condiciones generales de venta</b>		<b>página 343</b>
	Condiciones generales de venta	343

Grupo de precios	Significado
PG1	Bombas circuladoras pequeñas de rotor húmedo (conexión roscada)
PG2	Bombas circuladoras grandes de rotor húmedo (conexión roscada/embridada)
PG3	Bombas de rotor seco Inline y monobloc
PG3IPL	Bombas de las gamas IPL/DPL e IP-Z
PG4	Bombas estándar
PG5	Bombas e instalaciones para el abastecimiento de uso doméstico y el aprovechamiento de aguas pluviales
PG6	Bombas centrífugas de alta presión y grupos de presión, instalaciones para el aprovechamiento de aguas pluviales
PG7	Bombas de uso doméstico para aguas grises/aguas residuales y sistemas de elevación de aguas
PG8	Bombas grandes para aguas grises/aguas residuales y sistemas de elevación de aguas
PG13	Equipos contra incendios
PG14	Accesorios (mecánicos/eléctricos), cuadros, dispositivos de disparo y dispositivos de control, gestión de bombas
PG15	Repuestos (excepto motores de reserva RMOT)
PG15MHB	Motores de reserva y bridas ciegas
PG16	Servicios y puesta en marcha
PG17	Innovaciones – Stratos MAXO

### Códigos de disponibilidad para la entrega

 = plazo de entrega

S = en stock

A = componentes en almacén, fabricación vinculada a un pedido aprox. 2 semanas

B = componentes en almacén, fabricación vinculada a un pedido aprox. 3 semanas

C = componentes en almacén, fabricación vinculada a un pedido aprox. 4 semanas

D = plazo de entrega bajo consulta

 = precio bajo consulta

### La publicación de estas tarifas implica la pérdida de vigencia de cualquier otro documento de precios

Todas las imágenes que aparecen de los productos son representaciones simbólicas de la serie descrita

### Números de artículo en negrita

Estos productos se han modificado o bien son nuevos

Abreviatura	
Abreviaturas	Significado
1~	Corriente monofásica
3~	Corriente trifásica
BACnet	Norma internacional, no vinculada a ninguna compañía, para la comunicación de datos en sistemas de gestión técnica centralizada (ISO 16484-5).
blsf	Resistente al bloqueo, no requiere protección de motor
CAN	Sistema de bus CAN (Controller Area Network) Multi-master en el que varios dispositivos CAN con los mismos derechos pueden comunicarse entre ellos a través de un bus bifilar en ciclos muy breves. El bus Wilo-CAN incluye el estándar CANopen, estándar independiente de cualquier fabricante (EN 50325-4).
DM	Motor trifásico, 3~, L1/L2/L3/PE
DN	Diámetro nominal de la conexión embreada.
Δp	Presión diferencial
Δp-c	Modo de regulación para una presión diferencial constante
Δp-T	Modo de regulación que permite regular la presión diferencial en función de la temperatura del fluido.
Δp-v	Modo de regulación para una presión diferencial variable
ΔT	Modo de regulación para una temperatura diferencial
EBM	Indicación individual de funcionamiento
Tecnología ECM	Motor de conmutación electrónica con con rotor de imán permanente, desarrollado para bombas de alta eficiencia.
IEE	Índice de eficiencia energética(según reglamento (UE) 641/2009 y 622/2012 "Bombas circulatorias de rotor húmedo" respecto a directiva ErP 2009/125/CE)
EM	Motor monofásico, 1~, L/N/PE
ErP	Abreviatura inglesa para productos relacionados con el consumo de energía ("energy-related products"). Directiva ErP 2009/125/CE por la que se instaura un marco para el establecimiento de requisitos de diseño ecológico aplicables a los productos que utilizan energía. Anteriormente, Directiva de diseño ecológico (EuP Directive 2005/32/EC).
ESM	Indicación individual de avería
Ext. Off	Entrada de control "OFF Externo"
Ext. Mín.	Entrada de control "Mínimo externo", p. ej., para la reducción nocturna (función de reducción automática)
GTC	Gestión Técnica Centralizada.
GRD/GLRD	Cierre mecánico
°f	Grado de dureza del agua (unidad francesa); unidad antiguamente en uso para valorar la dureza del agua. No se emplea desde la implantación de la unidad internacional mmol/l. Conversión: 1 °f = 0,1783 mmol/l
H, Hmáx	Altura de impulsión
IF	Interfaz
IR	Interfaz de infrarrojos
Revestimiento KTL	Recubrimiento electroforético por inmersión (revestimiento de cataforesis): lacado con alta adherencia para una protección duradera contra la corrosión.
KTW	Autorización alemana para productos con plástico utilizados en aplicaciones de agua potable.
LON	Local Operating Network (sistema bus de datos abierto, independiente del fabricante y estandarizado en redes LONWorks).

Abreviatura	
Abreviaturas	Significado
MEI	Índice de eficiencia mínima(según reglamento (UE) 547/2012 "Bombas de agua" respecto a directiva ErP 2009/125/CE)
Modbus	Protocolo de comunicación basado en una arquitectura tipo principal/dependiente (master/slave). Como medios de transmisión se utilizan Ethernet y RS485. Muy utilizado para automatizaciones industriales y en el ámbito de la Gestión Técnica Centralizada.
mmol/l	Milimoles por litro: unidad del sistema internacional para expresar la dureza del agua (dureza total o contenido de iones alcalinotérreos).
P <sub>1</sub>	Potencia absorbida (potencia procedente de la red eléctrica)
PELV	Protective Extra Low Voltage; el PELV (voltaje bajo de seguridad, antes llamado "baja tensión de funcionamiento con desconexión segura") proporciona, al igual que el SELV, una protección especial contra las electrocuciones. La tensión es tan baja que, si alguien sufriera una electrocución, ésta no tendría consecuencias. No obstante, y al contrario que con el SELV, las partes activas y cuerpos del material de servicio deben estar puestos a tierra y conectados con el conductor protector.
PLR	Interfaz de datos específica de Wilo.
Q (=ṽ)	Caudal
RMOT	Motor de reserva (motor de accionamiento + rodete + caja de bornes/módulo electrónico) como repuesto.
SELV	Safety Extra Low Voltage; SELV (antes llamado "voltaje bajo de seguridad") es una pequeña tensión eléctrica, que gracias a su baja magnitud y al alto aislamiento que posee en comparación con los circuitos eléctricos de tensión más alta, proporciona una protección especial contra las electrocuciones. La tensión es tan baja que, si alguien sufriera una electrocución, ésta no tendría consecuencias.
SBM	Indicación de funcionamiento o indicación general de funcionamiento
SSM	Indicación de avería o indicación general de avería.
Entrada de control 0 - 10 V	Entrada analógica para la activación externa de las funciones.
VDI 2035	Directiva VDI para evitar daños en instalaciones de calefacción de agua caliente.
WRAS	Water Regulations Advisory Scheme (autorización para el uso con agua potable en Gran Bretaña e Irlanda del Norte).
WSK	Contactos de protección térmica de bobinado, clixón (en el motor, para vigilar la temperatura de bobinado; la protección total de motor requiere un dispositivo de disparo adicional)
⬆	Modo de funcionamiento de bombas dobles: Funcionamiento simple de la bomba de carga base.
⬆+⬆	Modo de funcionamiento de bombas dobles: funcionamiento en paralelo de los dos cabezales.
⊗	Número de polos de los motores eléctricos: Motor de 2 polos = aprox. 2900 rpm a 50 Hz
⊗	Número de polos de los motores eléctricos: Motor de 4 polos = aprox. 1450 rpm a 50 Hz
⊗	Número de polos de los motores eléctricos: Motor de 6 polos = aprox. 950 rpm a 50 Hz

Material		
Materiales	Significado	AISI
1.4021	Acero al cromo X20Cr13	420
1.4034	Acero al cromo X46Cr13	-
1.4057	Acero al cromo X17CrNi16-2	431
1.4122	Acero al cromo X39CrMo17-1	-
1.4301	Acero al cromo-níquel X5CrNi18-10	304
1.4305	Acero al cromo-níquel X8CrNiS18-9	303
1.4306	Acero al cromo-níquel X2CrNi19-11	304L
1.4307	Acero al cromo-níquel X2CrNi18-9	304L
1.4401	Acero al cromo-níquel-molibdeno X5CrNi-Mo17-12-2	316
1.4408	Acero al cromo-níquel-molibdeno GX5CrNi-Mo19-11-2	316
1.4409	Acero al cromo-níquel-molibdeno X2CrNi-Mo19-11-2	316
1.4462	Acero al cromo-níquel-molibdeno X2CrNi-MoN22-5-3	329 (2205)
1.4541	Acero al cromo-níquel con adición de titanio X6CrNiTi18-10	321
1.4542	Acero al cromo-níquel con adición de cobre y niobio X5CrNiCuNb16-4	630
1.4571	Acero al cromo-níquel con adición de titanio X6CrNiMoTi17-12-2	316Ti
Abrasit	Material de fundición dura para uso con fluidos muy corrosivos.	-
Al	Material de metal ligero (aluminio)	-
Ceram	Recubrimiento con alta adherencia para una protección duradera contra la corrosión.	-
Composite	Material plástico de alta resistencia.	-
EN-GJL	Fundición con grafito laminar, también conocida como fundición gris. Para poder utilizar fundición gris en la instalación de agua potable, se debe cumplir la directiva 98/83/CE relativa a la calidad de las aguas destinadas al consumo humano y los correspondientes reglamentos técnicos reconocidos.	-

Su asesor Wilo le ayudará si necesita implementar medios especiales.

### Desgaste/deterioro

Las bombas o sus componentes están sujetos de acuerdo con la normativa técnica actual a un deterioro o a un desgaste (DIN 31051/DIN EN 13306). Esto puede variar en función de los parámetros de funcionamiento (temperatura, presión, velocidad, calidad del agua) y la situación de instalación o de uso y, en consecuencia, provocar que los productos o componentes mencionados, incluyendo los componentes eléctricos/electrónicos, sufran averías en distintos momentos.

Piezas de desgaste o sometidas al deterioro son todos los componentes con esfuerzo dinámico o giratorio incl. componentes electrónicos cargados de tensión, especialmente:

- Junta (incl. cierre mecánico), anillo de retén
- Prensaestopas
- Rodamiento, cojinete y eje
- Rodetes y cuerpo de la bomba

Material		
Materiales	Significado	AISI
EN-GJS	Fundición con grafito esferoidal, también conocida como fundición nodular. Para poder utilizar fundición nodular en la instalación de agua potable, se debe cumplir la directiva 98/83/CE relativa a la calidad de las aguas destinadas al consumo humano y los correspondientes reglamentos técnicos reconocidos.	-
G-CuSn10	Bronce sin zinc	-
Fundición gris	Véase EN-GJL.	-
GJMW	Tipo de fundición especial: fundición blanca maleable (denominación anterior: GTW)	-
GGG	Véase EN-GJS	-
Inox	Acero inoxidable	-
NiAl-Bz	Bronce al níquel-aluminio	-
PPO	Nombre comercial: Noryl, tecnopolímero reforzado con fibra de vidrio	-
PP-GF30	Polipropileno, reforzado con un 30% de fibra de vidrio.	-
PUR	Poliuretano	-
RG	Ejecución en bronce	-
SiC	Carburo de silicio	-
St	Acero	-
V2A	Grupo de materiales, p. ej. 1.4301, 1.4306	304
V4A	Grupo de materiales, p. ej. 1.4404, 1.4571	316

Su asesor Wilo le ayudará si necesita implementar medios especiales.

- Anillo de rodadura y de desgaste
- Anillo de desgaste / disco de desgaste
- Sistema de corte
- Condensador
- Relé / contactor / interruptor
- Circuitos electrónicos, componentes semiconductores, etc.

En las bombas y en la maquinaria de fluidos (como agitadores de motor sumergible y las bombas de recirculación), así como en sus componentes con recubrimiento (revestimiento por cataforesis, 2K o Ceram), los elementos abrasivos que contiene el fluido ejercen un desgaste constante sobre el recubrimiento. Por este motivo, en dichos complementos se considera que el recubrimiento también es un componente de desgaste!



Las consecuencias del desgaste o deterioro naturales no están cubiertas en la garantía del fabricante.















### **Cambio de bomba**

Para obtener información detallada sobre el tema “Reposición de bombas de calefacción”, consulte la lista de reposición actualizada de Wilo para bombas de calefacción.

### **Condiciones generales de suministro y venta de Wilo**

La versión vigente de nuestras condiciones generales de suministro y venta se pueden consultar en el sitio Web o al final de esta tarifa de precios:

[https://wilo.com/es/es/aviso\\_legal\\_1.html](https://wilo.com/es/es/aviso_legal_1.html)

Campos de aplicación	Significado
	Calefacción por radiadores
	Calefacción de suelo radiante
	Agua caliente sanitaria
	Termia solar, geotermia
	Climatización
	Refrigeración, climatización
	Aprovechamiento de aguas pluviales
	Abastecimiento de agua/aumento de presión
	Abastecimiento de agua para equipos contra incendios
	Tratamiento de aguas
	Captación de agua
	Desalinización
	Irrigación
	Recogida de aguas residuales/transporte de aguas residuales
	Tratamiento de aguas residuales
	Desagüe, (incl. protección contra rebose)
	Aplicaciones industriales

### ¿Qué regula la Directiva ErP?

ErP significa “energy-related products”, es decir, productos relacionados con el consumo de energía. Esta directiva aprobada por la Unión Europea en 2009, es una directiva marco sobre el diseño de productos respetuoso con el medio ambiente.

En reglamentos más específicos afecta también a las bombas circuladoras de rotor húmedo, a los motores eléctricos de bombas de rotor seco y a las propias bombas de rotor seco:

### Bombas de rotor húmedo

La eficiencia de las bombas de rotor húmedo se indica mediante el índice de eficiencia energética (IEE). La gama de productos de Wilo satisface estos requisitos a la perfección. El valor IEE correspondiente de nuestras bombas se indica en la tabla de datos.

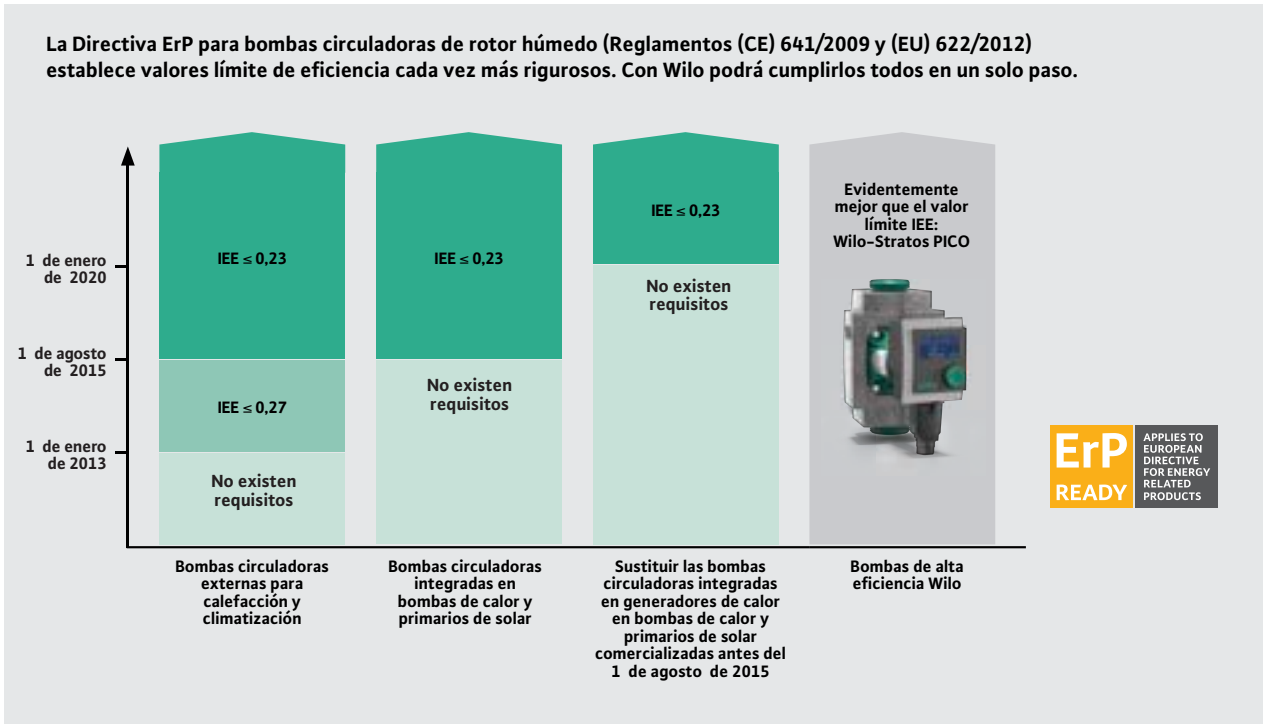

IEE = índice de eficiencia energética según los Reglamentos (CE) 641/2009 y (EU) 622/2012 de la Comisión Europea (se determina comparando los distintos consumos de potencia dentro de un perfil de carga con una bomba de referencia normal)

### Bombas de rotor seco

En el caso de las bombas de rotor seco, el “valor de eficiencia” (IE) determina la clase de rendimiento de los motores eléctricos. La cartera de productos de Wilo satisface los requisitos a la perfección. Siempre que resulta posible, Wilo incluso sobrepasa los requisitos, como es el caso de las series Wilo-Stratos GIGA, cuya elevada eficiencia de motor se basa en un concepto especial de accionamiento.

Los reglamentos también son válidos para bombas integradas en grupos de presión. Wilo satisface los requisitos también en este caso, y los supera una vez más con la serie Wilo-Helix EXCEL.

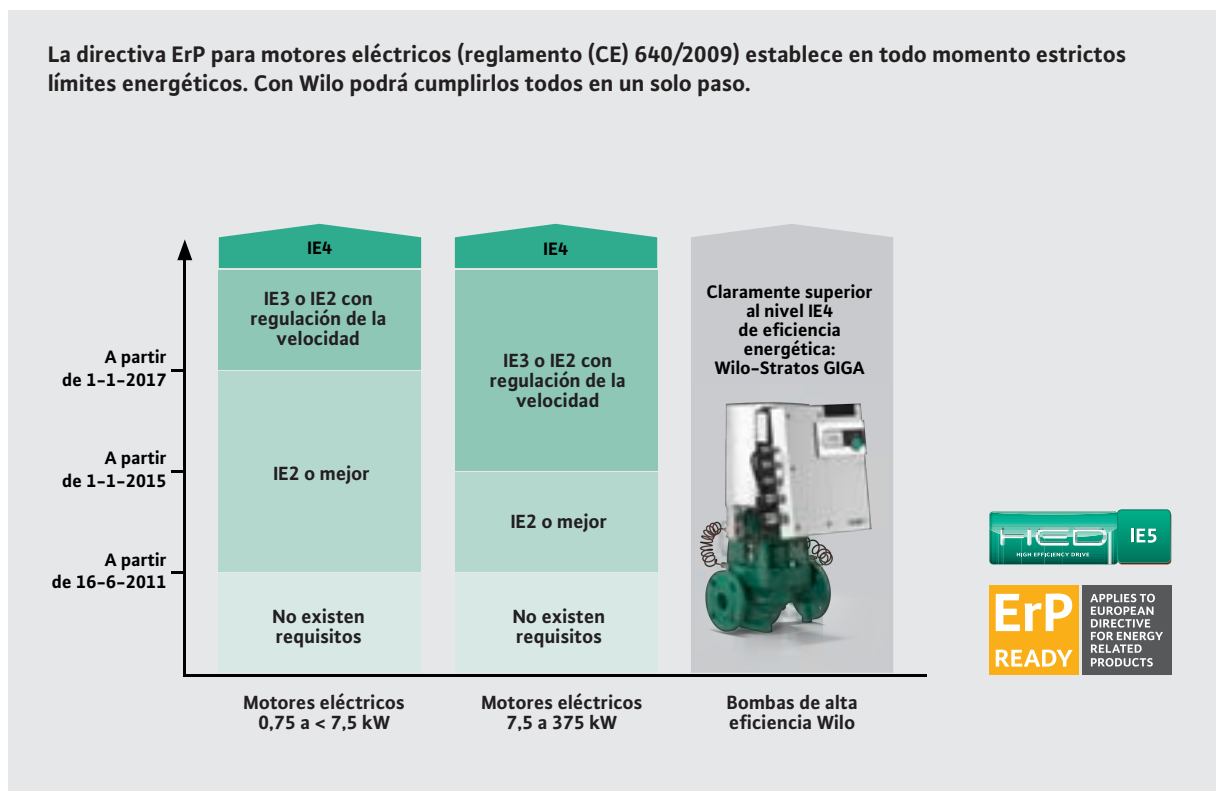

IE2, IE3 = clases de eficiencia energética de motores según la norma IEC 60034-30, prescritas por el reglamento (CE) 640/2009 de la Comisión Europea a partir de las fechas mencionadas

IE5 = Mejor clase de eficiencia energética según IEC TS 60034-30-2 (Ultra Premium Efficiency)

### Bombas de agua:

Por primera vez, en la nueva directiva ErP también se contempla la eficiencia hidráulica de las bombas de agua, cuyo accionamiento consume gran parte de los recursos naturales y de la energía. Un estudio indica que el consumo de electricidad mundial en el año 2005 para bombas de agua era de 109 TWh y estima que será de 136 TWh en el año 2020. Esto se corresponde con una expulsión de CO<sub>2</sub> de 60 Mt. La particularidad del Reglamento (CE) 547/2012 es que se centra especialmente en los rendimientos hidráulicos. Los requisitos para los motores se definen en el Reglamento (CE) 640/2009. El objetivo es alcanzar el rendimiento energético más adecuado del conjunto mediante la utilización de motores y sistemas hidráulicos de alta eficiencia. Así, para el año 2020 deberá haberse conseguido un ahorro energético de aproximadamente 3,3 TWh.

### ¿Cuáles son los diseños hidráulicos afectados?

La directiva es válida para los siguientes diseños hidráulicos de bombas de rotor seco y bombas sumergibles multietapas utilizadas para impulsar agua limpia:

- Bombas de agua con entrada axial, cojinetes propios
- Bombas de agua con entrada axial; ejecución monobloc
- Bombas hidráulicas monobloc con entrada radial, ejecución Inline
- Bombas de agua verticales multietapas
- Bombas de agua sumergibles multietapas en construcción de 4" y 6"

La directiva no es válida para:

- Bombas de agua especialmente diseñadas para bombear agua limpia con temperaturas por debajo de los -10 °C o por encima de los 120 °C
- Bombas de agua destinadas únicamente para la extinción de incendios
- Bombas volumétricas de agua
- Bombas de agua autoaspirantes

### Índice de eficiencia mínima (MEI) como valor de comparación

La clasificación de los sistemas hidráulicos se consigue mediante el valor MEI. El valor de referencia para bombas de agua con el mejor rendimiento hidráulico es  $MEI \geq 0,7$ . Los siguientes tres puntos son importantes para la clasificación de los sistemas hidráulicos:

- 1.º Punto de máximo rendimiento (BEP = Best Efficiency Point): punto de funcionamiento con la bomba en su máximo rendimiento hidráulico
- 2.º Carga parcial (PL = Part load): punto de funcionamiento con el caudal al 75 % del punto de máximo rendimiento
- 3.º Sobrecarga (OL = Over load): punto de funcionamiento con el caudal al 110 % del punto de máximo rendimiento

Para determinar el valor MEI, éste debe situarse para los tres puntos de medición por encima del valor mínimo requerido. La fórmula para realizar el cálculo de las bombas afectadas está determinada en el reglamento.

La implantación del MEI se ha llevado a cabo en dos etapas entre 2013 y 2015. Desde el 1 de enero de 2015, las bombas de los diseños hidráulicos afectados deben alcanzar un índice de eficiencia mínima  $MEI \geq 0,4$ . El valor MEI se debe incluir tanto en la placa de características como en la documentación del producto.

Implantación de valores mínimos del MEI como medida del rendimiento hidráulico de bombas de agua conforme a la directiva ErP (Reglamento n.º (EU) 547/2012)

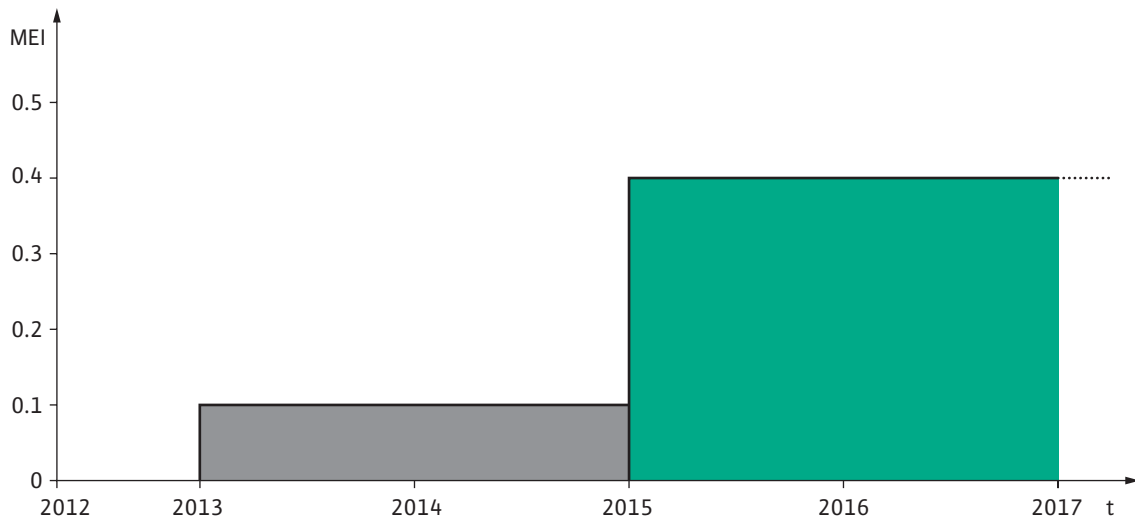

Variante	Códigos	Significado
Variantes de cierre mecánico	S1	Q1Q1X4GG para mezclas agua-glicol con la siguiente composición: porcentaje de glicol de entre el 20 y el 40 % del volumen y una temperatura de funcionamiento de entre 40 °C y 120 °C, o un porcentaje de glicol de entre 40 y 50 % del volumen y una temperatura de funcionamiento de entre -20 °C y 120 °C
	S2	AQ1VGG para emulsiones de agua-aceite y agua con contenido de aceite hasta 90 °C
	P6	Bomba equipada con cierre de cartucho (extracción trasera)
Variantes de carcasa	H1	EN-GJS-400-18-LT (antes GGG 40.3) (fundición con grafito esferoidal o fundición nodular)
	H4	Bridas combinadas PN 6/PN 10 para IPL; solo para IPL 40, IPL 50 (1450 rpm), IPL 40, IPL 50, IPL 65 (2900 rpm)
	H5	Presión máx. de trabajo PN 16 (con IPL/DPL e IP-E/DP-E)
Variantes de motor	K3	Termistores integrados (3 unidades, dispositivos de disparo como accesorio)
	N	Ejecución N de eje partido con motor normalizado IEC (solo IPL, DPL)
Variantes de rodete	L1	Rodete de bronce RG = G-CuSn 10
Variantes de mando	R1	Bomba con regulación electrónica sin sensor (sonda de presión diferencial)
Variante de agua para consumo	P2	Bomba con materiales específicos adecuados para agua de consumo

### Control/regulación de las bombas

Durante el funcionamiento de las bombas Wilo con cuadros o accesorios modulares, deben respetarse las condiciones de funcionamiento eléctrico según REBT.

Si las bombas de rotor húmedo y rotor seco funcionan con un convertidor de frecuencia no suministrado por Wilo, es preciso utilizar filtros de salida para reducir el ruido en el motor, evitar los picos de tensión perjudiciales y mantener los siguientes valores límite:

- Bombas de rotor húmedo con  $P_2 \leq 2,2$  kW y bombas de rotor seco con  $P_2 \leq 1,1$  kW  
 Velocidad del ascenso de tensión  $du/dt < 500$  V/ $\mu$ s  
 Picos de tensión  $\hat{u} < 650$  V  
 En el caso de los motores de rotor húmedo se recomiendan utilizar los filtros senoidales (filtros LC) para reducir el ruido en lugar de los filtros  $du/dt$  (filtros RC).
- Bombas de rotor seco con  $P_2 > 1,1$  kW  
 Velocidad del ascenso de tensión  $du/dt < 500$  V/ $\mu$ s  
 Picos de tensión  $\hat{u} < 850$  V





# Servicio Técnico Oficial

Nuestra meta es su satisfacción,  
a esto lo llamamos “Pioneering for You”



## Atención al cliente

Ponemos una amplia red de profesionales a su servicio para ayudarle a encontrar respuestas a sus consultas.

Nuestra cartera de servicios (alineaciones láser, mediciones de caudal y presión, consumos, etc.) y productos cubren a la perfección las necesidades actuales de nuestros clientes.



## Análisis y reparaciones

Como primer paso, antes de poder llevar a cabo la reparación de un equipo, realizamos un análisis técnico.

Examinamos con detenimiento sus diferentes parámetros, a partir de una comprobación de funcionamiento y consumos en nuestro banco de pruebas.

Además del conocimiento y la experiencia trabajando con nuestros equipos, contamos con todo tipo de herramientas necesarias para garantizar su correcta puesta a punto.



#### Asistencias y puestas en marcha

La mejor forma de obtener un rendimiento óptimo y aprovechar al máximo el potencial que ofrecen nuestros productos, es ajustando con precisión sus parámetros a los requerimientos de la instalación. Para ello, calibramos cada uno de los equipos asignándole los valores de consigna que le permitan un trabajo cómodo dentro del rango más eficiente.



#### Mantenimiento preventivo

Encontrará dentro de nuestra cartera de servicios diferentes paquetes de mantenimiento que se adaptan a sus necesidades. Partiendo de un primer nivel de asistencia con sustitución periódica de elementos de desgaste, hasta programas más complejos, que incluyen también protocolos de asistencia prioritaria, en caso de incidencias en instalaciones cuyo funcionamiento es crítico.



#### Gestión de repuestos

Nuestra amplia red profesional nos permite poner a su alcance todo tipo de recambios de una forma rápida y eficaz.

La experiencia nos ha demostrado que sólo utilizando repuestos originales, se puede conseguir prolongar el ciclo de vida de los productos de acuerdo a los criterios de calidad establecidos por Wilo.



#### Eficiencia energética

En un contexto energético como el actual, en el que las exigencias en materia de sostenibilidad y eficiencia son cada vez mayores, se hace necesario buscar soluciones de optimización en infraestructuras e instalaciones.

Desde Wilo le ayudamos a encontrar la mejor respuesta a sus necesidades.



Comunicación remota de los equipos a través de un portal de internet protegido WiloCare. Con WiloCare elige la fiabilidad y rentabilidad máximas. Un paquete completo que le ofrece informes sobre el estado actual de su sistema, el consumo de energía, las opciones de optimización y los intervalos de mantenimiento aplicables\*. Con un precio fijo. Esto se traduce en comodidad máxima para usted. Disponible en las versiones **Basic, Comfort y Premium.**

Ventajas para usted

- **Comprobación de todo el sistema:** su programa de servicio Wilo le informará regularmente sobre el estado actual de su sistema y las opciones de optimización necesarias.
- **Informe de estado:** documento de forma continua el estado de su sistema, se informa con regularidad a este respecto y se muestran las opciones de optimización.
- **Medidas de mantenimiento regulares:** para subsanar a tiempo los fallos y defectos.
- **Mayor control de los gastos y transparencia:** utilizando un paquete WiloCare adecuado e individualizado.

WiloCare			
Prestaciones	Basic	Comfort	Premium
Sistema electrónico de comunicación	•	•	•
Informe de estado mensual	•	•	•
Tarifa plana	•	•	•
Visitas programadas	•	•	•
Inspección de la instalación	•	•	•
Mano de obra para pequeñas reparaciones	•	•	•
Descuento en repuestos		•	•
Descuento en mano de obra para intervenciones fuera de contrato		•	•
Asistencias de emergencia		•	•
Derecho especial de rescisión de contrato			•
Incluye piezas de desgaste			•
Sin gastos de desplazamiento para intervenciones adicionales sobre los equipos sujetos a contrato			•

Grupo de producto: PG16

Programas de mantenimiento				
Tipo	BASIC	COMFORT	PREMIUM	EUR
	Ref.	Ref.	Ref.	
Programa mantenimiento Grupo de presión 1-2 bombas	2160453	2160468	2160483	Consultar
Programa mantenimiento Grupo de presión 3-6 bombas	2160454	2160469	2160484	Consultar
Programa mantenimiento Equipo contra incendios	2160455	2160470	2160485	Consultar
Programa mantenimiento Estación Residuales Drain Lift S	2160457	2160472	2160487	Consultar
Programa mantenimiento Estación Residuales Drain Lift M/L	2160458	2160473	2160488	Consultar
Programa mantenimiento Estación Residuales Drain Lift XL/XXL	2160459	2160474	2160489	Consultar
Programa mantenimiento RainSystem Comfort/Basic	2160460	2160475	2160490	Consultar
Programa mantenimiento RainSystem AF150	2160461	2160476	2160491	Consultar
Programa mantenimiento RainSystem AF400	2160462	2160477	2160492	Consultar
Programa mantenimiento Bombas residuales DN32-65	2160463	2160478	2160493	Consultar
Programa mantenimiento Bombas residuales > DN65	2160464	2160479	2160494	Consultar
Programa mantenimiento Agitador	2160465	2160480	2160495	Consultar
Programa mantenimiento Bombas Rotor seco / Rotor húmedo	2160466	2160481	2160496	Consultar
Programa mantenimiento Bombas Norma /Cámara partida	2160467	2160482	2160497	Consultar
Programa mantenimiento SiClean	2187889	2187890	2187891	Consultar
Programa mantenimiento Bombas de pozo	2189572	2189573	2189574	Consultar



Vamos más allá de las bombas como producto individual y ofrecemos a nuestros clientes un ventajoso y atractivo paquete consistente en la revisión de la instalación, la puesta en marcha y el programa de mantenimiento junto al pedido de un producto nuevo.\*

Disponible en las versiones **Basic, Comfort y Premium.**

Ventajas para usted

- **Service Package:** revisión de la instalación, puesta en marcha y programa de mantenimiento: todo incluido en el paquete con una importante reducción de precio respecto a los servicios individuales\*
- **Ampliaciones de garantía:** puede ampliar la garantía habitual de 2 años del fabricante complementando el paquete con una extensión adicional de 3 años: hasta 5 años de garantía.
- **WilCare:** opcionalmente podrá disponer de comunicación remota de los equipos a través de un portal de internet protegido WiloCare.
- **Mayor control de los gastos y operación:** fiabilidad en el funcionamiento y conservación a largo plazo del equipo.

Service Packages			
Prestaciones	Basic	Comfort	Premium
Revisión previa de las condiciones de la instalación.*	•	•	•
Puesta en marcha	•	•	•
Programa mantenimiento/controles anuales de funcionamiento (hasta año 2)	•	•	•
Programa mantenimiento/controles semestrales de funcionamiento (año 3 a 5)		•	•
Piezas de desgaste incluidas			•
Derecho especial de rescisión			•
<b>Opcional</b>			
Prolongación de la garantía a 5 años		•	•
Conectividad ( WiloCare)		•	•

Grupo de producto: PG16

Service Packages				
Tipo	BASIC	COMFORT	PREMIUM	
	Ref.	Ref.	Ref.	EUR
Package Grupo de presión 1-2 bombas	2167166	2167180	2167194	Consultar
Package Grupo de presión 3-6 bombas	2167167	2167181	2167195	Consultar
Package Equipo contra incendios	2167168	2167182	2167196	Consultar
Package Estación Residuales Drain Lift S	2167169	2167183	2167197	Consultar
Package Estación Residuales Drain Lift M/L	2167170	2167184	2167198	Consultar
Package Estación Residuales Drain Lift XL/XXL	2167171	2167185	2167199	Consultar
Package RainSystem Comfort/Basic	2167172	2167186	2167200	Consultar
Package RainSystem AF150	2167173	2167187	2167201	Consultar
Package RainSystem AF400	2167174	2167188	2167202	Consultar
Package Bombas residuales DN32-DN65	2167175	2167189	2167203	Consultar
Package Bombas residuales >DN65	2167176	2167190	2167204	Consultar
Package Agitador	2167177	2167191	2167205	Consultar
Package Bombas Rotor seco / Rotor húmedo	2167178	2167192	2167206	Consultar
Package Bombas Norma /Cámara partida	2167179	2167193	2167207	Consultar

Los precios se coordinarán de forma individualizada con el Servicio técnico.

\* Los datos e informes disponibles dependerán del tipo de equipo. Wilo se reserva el derecho a introducir cambios. La viabilidad, ejecución y alcance de los servicios será evaluada en cada caso, bajo las condiciones generales de contratación.



## Puesta en marcha y control de funcionamiento

por personal formado del servicio técnico de Wilo.

Servicios especiales para la puesta en marcha y mantenimiento de más de una bomba o de varias instalaciones en un edificio así como la puesta en marcha e instalación de bombas en Gestión Técnica Centralizada.

Grupo de producto: PG16

Puesta en marcha		
Tipo	Ref.	EUR
Puesta en marcha Grupo de presión 1-2 bombas	2158804	Consultar
Puesta en marcha Grupo de presión 3-6 bombas	2158805	Consultar
Puesta en marcha Equipo contra incendios	2158806	Consultar
Puesta en marcha Agitador	2160450	Consultar
Puesta en marcha Estación Residuales Drain Lift S	2158808	Consultar
Puesta en marcha Estación Residuales Drain Lift M/L	2158809	Consultar
Puesta en marcha Estación Residuales Drain Lift XL/XXL	2160444	Consultar
Puesta en marcha RainSystem Comfort/Basic	2160445	Consultar
Puesta en marcha RainSystem AF150	2160446	Consultar
Puesta en marcha RainSystem AF400	2160447	Consultar
Puesta en marcha Bombas residuales DN32-65	2160448	Consultar
Puesta en marcha Bombas residuales > DN65	2160449	Consultar
Puesta en marcha Bombas residuales hasta 3 bombas en paralelo	2162823	Consultar
Puesta en marcha Bombas Rotor seco / Rotor húmedo	2160451	Consultar
Puesta en marcha Bombas Norma /Cámara partida	2160452	Consultar
Puesta en marcha SiClean	2187888	Consultar
Puesta en marcha Bombas de pozo	2189571	Consultar
Puesta en marcha Cuadro control 1-3 bombas	2162821	Consultar
Puesta en marcha Cuadro control 4-6 bombas	2162822	Consultar



# Calefacción, Climatización y A.C.S.

Bombas de rotor húmedo

Bombas de rotor seco

Cuadros y sistemas de regulación y control

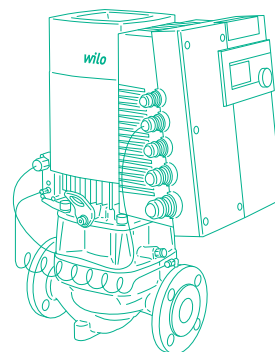
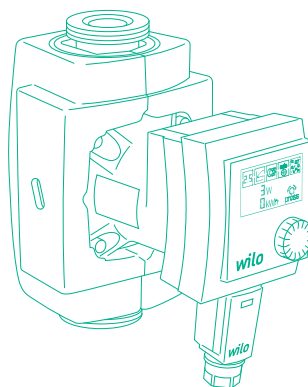

# Calefacción

## Información técnica

### Vasos de expansión: Principio de funcionamiento y presurización

Los vasos de expansión en una instalación de calefacción o aire acondicionado son los encargados de absorber los cambios del volumen que se producen en el fluido como efecto de los cambios de temperatura del mismo. Juega un papel muy importante en la instalación y por eso es importante hacer una correcta selección, instalación y presurización del mismo.

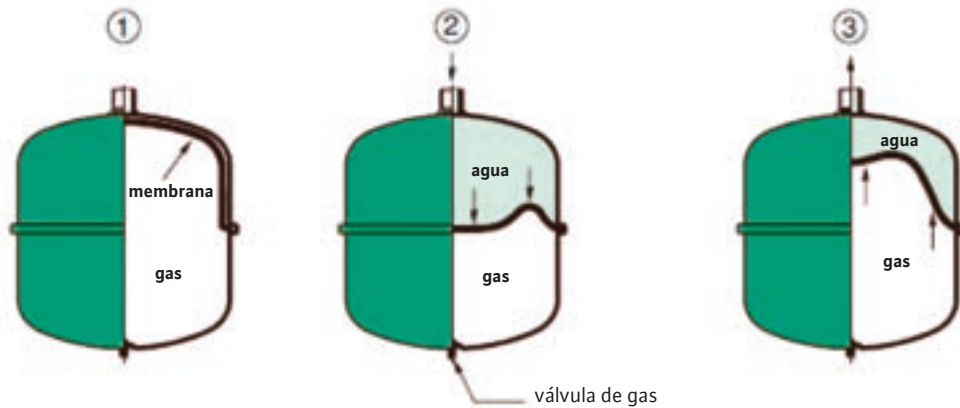

En el momento inicial, cuando se instala el vaso y la instalación todavía está vacía, el gas ocupa el volumen total del vaso. Una vez presurizado el gas a la presión inicial necesaria, se llena la instalación de agua. La presión del gas en el interior del vaso es la que equilibra la presión estática de la instalación.

Cuando la temperatura comience a subir, el volumen de agua en el circuito aumenta por efecto de la dilatación y comprime la membrana. El volumen del gas disminuye y la presión en la instalación aumenta. Esto debe calcularse correctamente para evitar que la dilatación sea tanta que llegue a abrir la válvula de seguridad.

Una vez la caldera se para y el agua vuelve a enfriarse, la presión en la instalación disminuye y parte del agua contenida en el vaso regresa al circuito.

### Presurización

Existen 3 tipos de presión a tener en cuenta:

**P<sub>0</sub>**: es la presión de pre-ajuste a la que se debe presurizar el gas contenido en el vaso. Esta presión se calcula así:  $(H_{st}/10)+0,3$  (como mínimo 0,3 bar), siendo el resultado en bares y siendo  $H_{st}$  (m) la altura geométrica de la instalación.

**P<sub>a</sub>**: es la presión inicial a la que se presuriza el fluido de la instalación. Esta presión hace que entre un poco de volumen de fluido en el vaso. Se calcula así:  $p_0+0,3$  (como mínimo 0,3 bar)

**P<sub>e</sub>**: es la presión final. Esta presión es necesaria para calcular el volumen nominal del vaso. Se obtiene restando a la presión de la válvula de seguridad ( $P_{sv}$ ) el valor  $0,1 \cdot P_{sv}$  (este diferencial será como mínimo 0,5 según la EN12828).

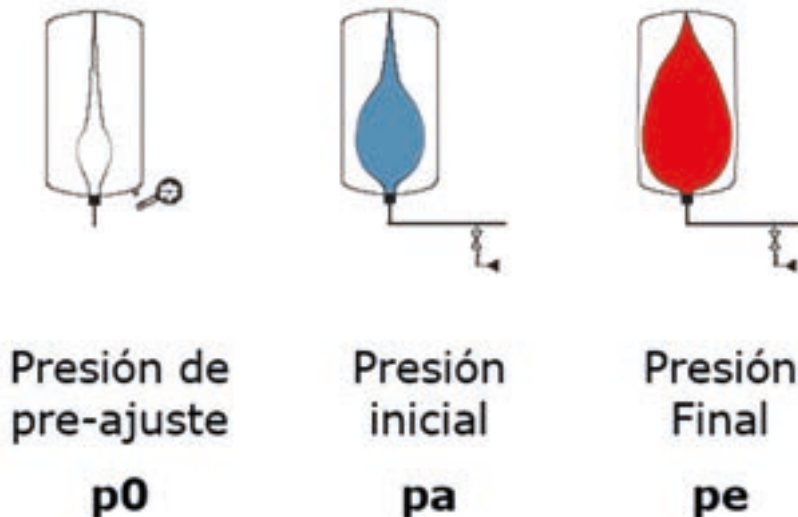



## Cálculo del volumen del vaso

Para calcular el volumen del vaso tenemos que seguir una serie de pasos:

En primer lugar es necesario conocer el volumen total de la instalación. Para esto nos basaremos en unas tablas que nos indican el volumen en litros por kW de cada emisor según la temperatura media.

$$V_T = VA \times P_T$$

$V_T$ : volumen total en litros

VA: volumen en l/kW según emisor y dT

$P_T$ : potencia térmica instalada en kW

tmax tR °C		90 70	80 60	70 55	70 50	60 40	50 40	40 30
Radiadores	VA litros/KW	14,0	16,5	20,1	20,6	27,9	36,6	-
Radiadores planos	VA litros/KW	9,0	10,1	12,1	11,9	15,1	20,1	-
Convectores	VA litros/KW	6,5	7,0	8,4	7,9	9,6	13,4	-
Climatizadores	VA litros/KW	5,8	6,1	7,2	6,6	7,6	10,8	-
Suelo radiante	VA litros/KW	9,2	10,3	11,8	11,9	14,7	18,0	26,8

\*volumen de agua = generador de calor + red de distribución + emisores de calor

Una vez conocido el volumen total del sistema, necesitaremos calcular el volumen de expansión del fluido que dependerá de la temperatura. El coeficiente de expansión del fluido según la temperatura lo podemos ver en la siguiente tabla:

t (TAZ, tmax, tR, tmin)   °C	-34	-28	-20	-10	40	50	60	70	80	90	100	105	110
e   0% glicol= 0 °C	-	-	-	-	0,0074	0,0118	0,0168	0,0224	0,0287	0,0356	0,0432	0,0472	0,0514
po   bar	-	-	-	-	-	-	-	-	-	-	-	0,2	0,4
e   40% glicol=-24 °C	-	-	-	-	0,0239	0,0300	0,0364	0,0431	0,0502	0,0576	0,0653	0,0693	0,0734
po   bar	-	-	-	-	-	-	-	-	-	-	-	-	0,2
sist. de agua de refrigeración < 5 °C	0,0110	0,0088	0,0049	0,0014	-	-	-	-	-	-	-	-	-
sist. de agua de refrigeración > 70 °C	-	-	-	-	-	-	-	-	0,0069	0,0143	0,0221	0,0262	0,0304

$$V_e = e \times V_T$$

$V_e$ : volumen de expansión en litros

e: coeficiente de expansión

El Volumen neto del vaso  $V_N$  estará compuesto por el volumen de expansión más el volumen de reserva.

$$V_N = V_e + V_v$$

El Volumen de Reserva  $V_v$ , se expresará en litros. Aparte de computar el volumen de agua adicional debido a la expansión térmica, el vaso de expansión deberá tener un volumen de reserva para compensar las posibles fugas de agua del sistema. Los vasos de expansión de volumen menor a 15 litros deberán alojar al menos un 20% de su volumen como reserva de agua. Los vasos o depósitos de expansión con volúmenes superiores a 15 litros, deberán acomodar un volumen de reserva de al menos el 0,5% del contenido de agua total del sistema  $V_T$ , o como mínimo 3 litros. Según la EN12828, el volumen de reserva será:

$$V_v \geq 0.005 \times V_T \geq 3l$$

Por último, hay que tener en cuenta el factor de presión ( $D_f$ ) para calcular el volumen nominal del vaso. Este cálculo va a ser muy diferente si se pretende instalar un vaso convencional o un sistema de presurización que mantiene la presión más estable en la instalación mediante compresor o bombas.

En vasos de presión convencionales el factor de presión es:

$$D_f = \frac{1}{\text{eficiencia}} = \frac{(p_e + 1)}{(p_e - p_0)}$$

En sistemas de presurización que activamente mantienen la presión más estable, el factor de presión podría considerarse  $D_f = 1,1$  a 1,2. Con esto, el volumen nominal del vaso, que será el resultado de multiplicar  $V_N \times D_f$ , será mucho más pequeño para sistemas que activamente intentan mantener la presión constante mediante compresor o bombas que para vasos convencionales. Puede ser interesante considerar la instalación de un sistema de presurización mediante compresor o bombas ya que esto representa ciertas ventajas como un tamaño mucho más reducido, mantenimiento sin vaciado, presión del sistema más estable, etc.

## Propiedades del agua líquida

PROPIEDADES DEL AGUA LÍQUIDA							
t	$\mu$	$\rho$	$\nu$	$C_p$	$\gamma$	$c_e$	$P_w$
°C	Pa/s	kg/m <sup>3</sup>	m <sup>2</sup> /s	kJ/(kg·K)	1	1	Pa
4	$1,546 \cdot 10^{-3}$	999,86	$1,546 \cdot 10^{-6}$	4,2054	1	0	813
0	$1,749 \cdot 10^{-3}$	999,81	$1,749 \cdot 10^{-6}$	4,212	1,000	0,0001	611
5	$1,500 \cdot 10^{-3}$	999,85	$1,501 \cdot 10^{-6}$	4,204	1,000	0,0000	872
10	$1,300 \cdot 10^{-3}$	999,58	$1,300 \cdot 10^{-6}$	4,197	1,000	0,0003	1.228
15	$1,136 \cdot 10^{-3}$	999,01	$1,138 \cdot 10^{-6}$	4,191	0,999	0,0009	1.705
20	$1,002 \cdot 10^{-3}$	998,16	$1,004 \cdot 10^{-6}$	4,187	0,998	0,0017	2.339
25	$0,891 \cdot 10^{-3}$	997,03	$0,893 \cdot 10^{-6}$	4,183	0,997	0,0028	3.169
30	$0,797 \cdot 10^{-3}$	995,66	$0,801 \cdot 10^{-6}$	4,181	0,996	0,0042	4.246
35	$0,718 \cdot 10^{-3}$	994,05	$0,722 \cdot 10^{-6}$	4,179	0,994	0,0058	5.628
40	$0,651 \cdot 10^{-3}$	992,23	$0,656 \cdot 10^{-6}$	4,178	0,992	0,0077	7.383
45	$0,594 \cdot 10^{-3}$	990,21	$0,599 \cdot 10^{-6}$	4,178	0,990	0,0098	9.593
50	$0,544 \cdot 10^{-3}$	988,01	$0,550 \cdot 10^{-6}$	4,179	0,988	0,0120	12.349
55	$0,501 \cdot 10^{-3}$	985,65	$0,508 \cdot 10^{-6}$	4,180	0,986	0,0144	15.759
60	$0,463 \cdot 10^{-3}$	983,14	$0,471 \cdot 10^{-6}$	4,182	0,983	0,0170	19.943
65	$0,430 \cdot 10^{-3}$	980,50	$0,438 \cdot 10^{-6}$	4,185	0,981	0,0197	25.037
70	$0,401 \cdot 10^{-3}$	977,73	$0,410 \cdot 10^{-6}$	4,188	0,978	0,0226	31.196
75	$0,375 \cdot 10^{-3}$	974,83	$0,384 \cdot 10^{-6}$	4,191	0,975	0,0257	38.590
80	$0,351 \cdot 10^{-3}$	971,81	$0,362 \cdot 10^{-6}$	4,196	0,972	0,0289	47.409
85	$0,331 \cdot 10^{-3}$	968,66	$0,341 \cdot 10^{-6}$	4,200	0,969	0,0322	57.861
90	$0,312 \cdot 10^{-3}$	965,37	$0,323 \cdot 10^{-6}$	4,205	0,965	0,0357	70.176
95	$0,295 \cdot 10^{-3}$	961,92	$0,307 \cdot 10^{-6}$	4,211	0,962	0,0394	84.603
100	$0,280 \cdot 10^{-3}$	958,30	$0,292 \cdot 10^{-6}$	4,217	0,958	0,0434	101.413
105	$0,266 \cdot 10^{-3}$	954,48	$0,278 \cdot 10^{-6}$	4,224	0,955	0,0476	120.899
110	$0,253 \cdot 10^{-3}$	950,41	$0,266 \cdot 10^{-6}$	4,231	0,951	0,0520	143.375
115	$0,241 \cdot 10^{-3}$	946,07	$0,255 \cdot 10^{-6}$	4,238	0,946	0,0569	169.180
120	$0,230 \cdot 10^{-3}$	941,41	$0,245 \cdot 10^{-6}$	4,247	0,942	0,0621	198.673
125	$0,221 \cdot 10^{-3}$	936,37	$0,236 \cdot 10^{-6}$	4,255	0,936	0,0678	232.238
130	$0,211 \cdot 10^{-3}$	930,89	$0,227 \cdot 10^{-6}$	4,265	0,931	0,0741	270.281
135	$0,203 \cdot 10^{-3}$	924,91	$0,220 \cdot 10^{-6}$	4,275	0,925	0,0810	313.232
140	$0,195 \cdot 10^{-3}$	918,36	$0,213 \cdot 10^{-6}$	4,286	0,918	0,0887	361.542
145	$0,188 \cdot 10^{-3}$	911,18	$0,206 \cdot 10^{-6}$	4,297	0,911	0,0973	415.688
150	$0,181 \cdot 10^{-3}$	903,27	$0,201 \cdot 10^{-6}$	4,310	0,903	0,1069	476.167

NOMENCLATURA		
t	Temperatura del agua	°C
$\mu$	Viscosidad absoluta	Pa/s
$\rho$	Densidad	kg/m <sup>3</sup>
$\nu$	Viscosidad cinemática	m <sup>2</sup> /s
$\gamma$	Densidad relativa referida a 4°C	1
$C_p$	Calor específico a presión constante	kJ/(kg·K)
$c_e$	Coeficiente de expansión sobre 4°C	1
$p_w$	Presión saturación de vapor	Pa

## Definiciones y cálculo del punto de trabajo de una instalación de calefacción

### Definiciones

#### Potencia

P1: potencia eléctrica consumida de la red

P2: potencia mecánica nominal entregada por el motor

#### Presión manométrica

Es la presión leída en el manómetro, que se corresponde con la diferencia entre la presión absoluta o real y la presión atmosférica. Suponiendo una presión atmosférica de 1 bar, si en el manómetro leemos 5 bar, la presión absoluta será de 6 bar.

**NOTA:** En general, los manómetros indican presión relativa.

### Cálculo del punto de trabajo de una instalación de calefacción

El caudal que debe circular por una instalación se calcula de la siguiente forma:

$$Q_{\text{bomba}} = P / (1,163 \times \Delta T)$$

$Q_{\text{bomba}}$ : Caudal de diseño (m<sup>3</sup>/h)

P: Potencia térmica a transportar (kW)

1.163:  $\rho \times C$  [kWh / m<sup>3</sup>K] para agua

$\rho$ : densidad del fluido (kg/m<sup>3</sup>)

C: calor específico del fluido (kWh/(kg·K))

$\Delta T$ : salto térmico ( $T_{\text{ida}} - T_{\text{retorno}}$ )

Para el cálculo de la pérdida de carga es necesario sumar las pérdidas de carga de cada elemento del circuito más desfavorable de la instalación.

No es deseable que estas pérdidas sean mayores de 40mm por m de tubería. Esto se considera una restricción a la hora de calcular el diámetro de las tuberías. Otra restricción sería la velocidad admisible en la tubería.

# Esquema de una instalación de calefacción

Representación esquemática de una instalación de calefacción con posibilidad de un equilibrado hidráulico

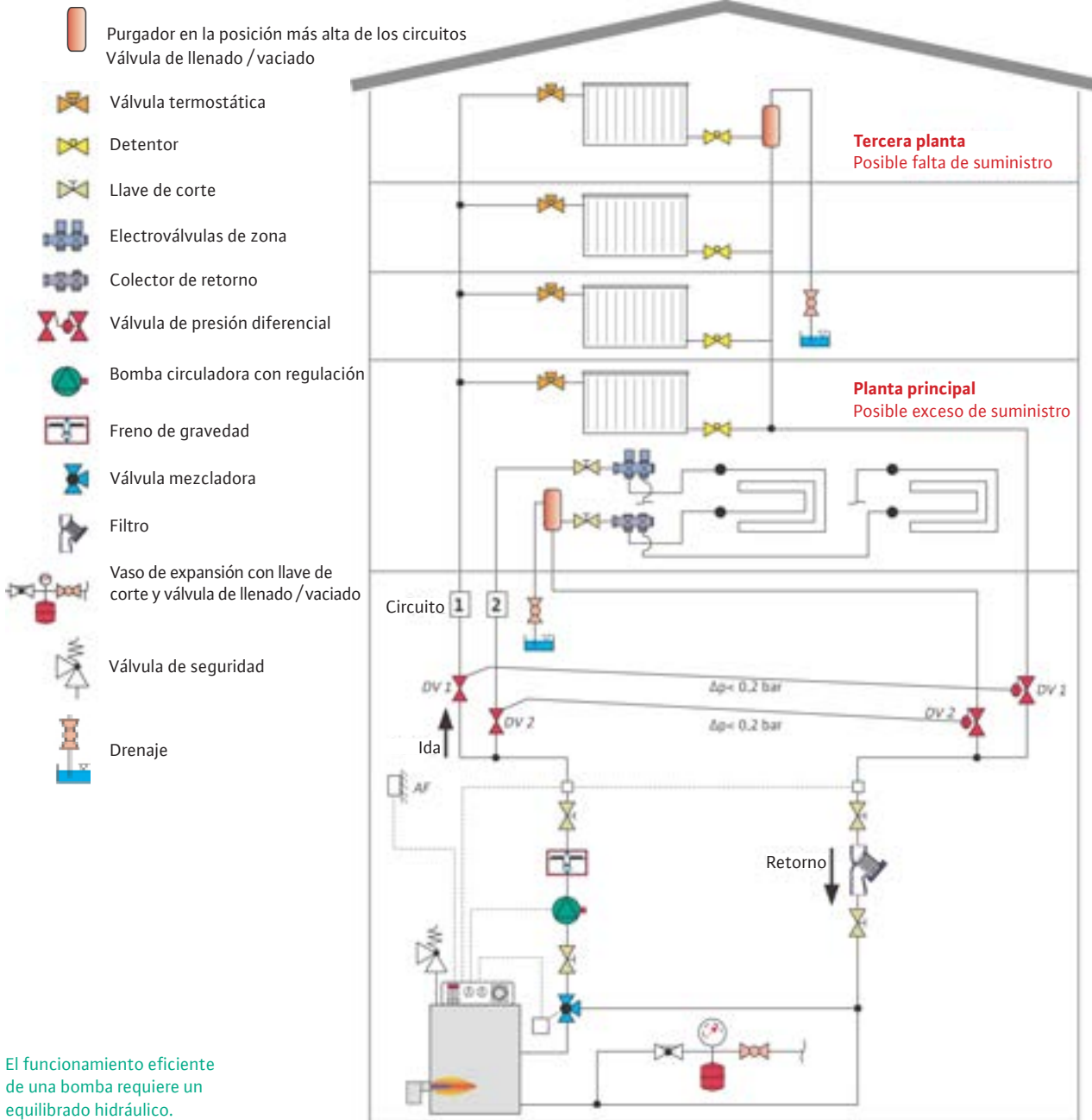

## Presión necesaria en la aspiración de las bombas

El NPSH es la presión mínima necesaria en la entrada de aspiración de una bomba para evitar la cavitación. Para las bombas de rotor seco, esa presión mínima viene determinada por una curva, e indica una presión absoluta. A este NPSH requerido por la bomba lo llamaremos NPSH<sub>r</sub> para diferenciarlo del NPSH<sub>d</sub> que sería el disponible en la instalación. Es necesario calcular el NPSH<sub>d</sub> y comprobar que es mayor que el requerido por la bomba para el punto de trabajo. A continuación vemos como calcular el NPSH<sub>d</sub>:

$$\text{NPSH}_d = (p_{\text{amb}} - p_{\text{vap}}) / (\rho \cdot g) - H_v \pm Z [\text{m}]$$

$P_{\text{amb}}$ : presión estática del sistema en ese punto (Pa)

$P_{\text{vap}}$ : presión de vapor del fluido (Pa)

$\rho$ : densidad del fluido ( $\text{kg}/\text{m}^3$ )

$g$ : aceleración de la gravedad ( $\text{m}/\text{s}^2$ )

$H_v$ : pérdidas de carga en la aspiración (m)

$Z$ : altura desde el nivel de aspiración más desfavorable hasta la entrada de la bomba

Al NPSH<sub>r</sub> de la bomba en ese punto hay que sumarle 0.5 como margen de seguridad y comprobar que el resultado es menor que el NPSH<sub>d</sub> en el sistema.

Ejemplo: si NPSH<sub>d</sub>=4, entonces el resultado de NPSH<sub>r</sub>+0,5 ha de ser menor o igual a 4 para que la bomba sea válida para esa instalación.

Un NPSH<sub>d</sub> demasiado bajo puede producir cavitación. Para evitarlo existen las siguientes posibilidades:

- Aumentar la presión en la instalación.

- Bajar la temperatura del fluido.

- Disminuir las pérdidas de carga en la aspiración.

- Coger una bomba con un NPSH<sub>r</sub> menor.

Para las bombas de rotor húmedo existen unas tablas para cada gama que determinan la presión mínima necesaria en la entrada de aspiración de la bomba, dependiendo del modelo, diámetro de conexión y temperatura. Se trata de una presión manométrica (relativa).

## Red de retorno de ACS

A la hora de calcular una instalación de ACS hay que tener en cuenta varias normativas.

Por un lado, para concluir si es necesario una red de retorno o no, en el HS4 del CTE, apartado 3.2.2.1., se dice que: **“Tanto en instalaciones individuales como en instalaciones de producción centralizada, la red de distribución debe estar dotada de una red de retorno cuando la longitud de la tubería de ida al punto de consumo más alejado sea igual o mayor que 15 m.”**

Una vez determinado que es necesaria una red de retorno, hay que tener en cuenta ciertas características para el dimensionado de la misma.

Según el HS4 del CTE, apartado 3.2.2.1.:

**“Excepto en viviendas unifamiliares o en instalaciones pequeñas, se dispondrá una bomba de recirculación doble, de montaje paralelo o gemelas, funcionando de forma análoga a como se especifica para las del grupo de presión de agua fría. En el caso de las instalaciones individuales podrá estar incorporada al equipo de producción.”**

Además hay que tener en cuenta la normativa UNE 100030 IN para la prevención y control de la proliferación y diseminación de legionela en instalaciones, que indica que la temperatura del agua caliente sanitaria debe ser en todos los puntos mayor de 50°C. Ateniéndose a estas características, puede procederse al cálculo de la instalación, según lo indicado en el HS4, apartado 4.4.2.

1. **Para determinar el caudal que circulará por el circuito de retorno, se estimará que en el grifo más alejado, la pérdida de temperatura sea como máximo de 3º C desde la salida del acumulador o intercambiador en su caso.**
2. **En cualquier caso no se recircularán menos de 250 l/h en cada columna, si la instalación responde a este esquema, para poder efectuar un adecuado equilibrado hidráulico.**
3. **El caudal de retorno se podrá estimar según reglas empíricas de la siguiente forma:**
  - a) **considerar que se recircula el 10% del agua de alimentación, como mínimo. De cualquier forma se considera que el diámetro interior mínimo de la tubería de retorno es de 16 mm.**

El aislamiento de las redes de tuberías, tanto en impulsión como en retorno, debe ajustarse a lo dispuesto en el Reglamento de Instalaciones Térmicas en los Edificios y sus Instrucciones Técnicas Complementarias ITE.

### IT 1.2.4.2 Redes de tuberías y conductos

#### IT 1.2.4.2.1 Aislamiento térmico de redes de tuberías

**Tabla 1.2.4.2.1: Espesores mínimos de aislamiento (mm) de tuberías y accesorios que transportan fluidos calientes que discurren por el interior de edificios.**

Diámetro exterior (mm)	Temperatura máxima del fluido (°C)		
	40...60	>60...100	>100...180
D≤35	25	25	30
35<D≤60	30	30	40
60<D≤90	30	30	40
90<D≤140	30	40	50
140<D	35	40	50

**Conductividad térmica de referencia: 0,040 W/(m·K)**

**Los espesores mínimos de aislamiento de las redes de tuberías que tengan un funcionamiento continuo, como redes de agua caliente sanitaria, deben ser los indicados en las tablas anteriores aumentados en 5mm.**

Si se considera lo que dice el HS4 del 10% del caudal de alimentación, el caudal de recirculación de ACS calculado suele ser demasiado grande. En realidad este caudal debe calcularse en función de las pérdidas caloríficas en las tuberías (máximo 3°C en el punto de distribución más alejado)

$$Q_{rec} (l/(h \cdot m)) = q(W/m) / (1.163(kWh/(m^3 \cdot K) \cdot \Delta T))$$

$Q_{rec}$ : caudal de la bomba de recirculación de ACS por metro de tubería

$\Delta T$ : Salto térmico entre acumulador y consumo más lejano

$q$ : pérdida de calor en el tramo de tubería (W/m)

Para calcular el caudal total de recirculación habrá que multiplicar  $Q_{rec}$  por los metros de tubería que hay entre el acumulador y el grifo más lejano (longitud red de distribución).

## Presión necesaria en la aspiración de las bombas

Usando el programa AISLAM editado por la UPV y Atecyr, se han obtenido los valores de pérdida calorífica (W/m) para una tubería de cobre de diferentes diámetros, sin aislamiento y con un tipo de aislamiento de 0,04 W/m.K de conductividad térmica.

Tipo de tubería	DN	$T_{\text{fluido}} - T_{\text{aire}}$	Pérdidas (W/m)	Pérdidas (W) (50 m)	$\Delta T(\text{CTE})$	Caudal (l/h)
<b>Sin aislamiento</b>	20	40	42,49	1.924	3	552,87
<b>25mm de aislamiento</b>	20	40	8,02	393	3	112,93
<b>30mm de aislamiento</b>	20	40	7,34	361	3	103,74
<b>Sin aislamiento</b>	25	40	51,52	2.398	3	689,08
<b>25mm de aislamiento</b>	25	40	9,15	452	3	129,89
<b>30mm de aislamiento</b>	25	40	8,33	412	3	118,39
<b>Sin aislamiento</b>	32	40	63,59	3.010	3	864,94
<b>25mm de aislamiento</b>	32	40	10,46	518	3	148,85
<b>30mm de aislamiento</b>	32	40	9,46	469	3	134,77
<b>Sin aislamiento</b>	40	40	73,88	3.536	3	1.016,09
<b>30mm de aislamiento</b>	40	40	10,56	525	3	150,86
<b>35mm de aislamiento</b>	40	40	9,68	481	3	138,22
<b>Sin aislamiento</b>	50	40	91,63	4.435	3	1.274,43
<b>30mm de aislamiento</b>	50	40	12,46	620	3	178,16
<b>35mm de aislamiento</b>	50	40	11,36	566	3	162,64
<b>Sin aislamiento</b>	65	40	103,22	5.037	3	1.447,41
<b>30mm de aislamiento</b>	65	40	13,98	697	3	200,29
<b>35mm de aislamiento</b>	65	40	12,71	633	3	181,90
<b>Sin aislamiento</b>	80	40	123,50	6.051	3	1.738,79
<b>30mm de aislamiento</b>	80	40	15,90	793	3	227,87
<b>35mm de aislamiento</b>	80	40	14,39	718	3	206,32

En el apartado 4.4.2. del CTE existe una tabla que indica el diámetro de tubería recomendado para el caudal recirculado. Con esto se pueden obtener las pérdidas de carga en el retorno, que suelen ser las más importantes. Las pérdidas en distribución también se añadirán, pero serán menores ya que el diámetro de tubería de ese tramo suele estar calculado para un caudal mayor (el caudal de distribución) y suele ser, por tanto, mayor.

El CTE establece para distribución unos límites de velocidad, que influirán en la determinación del diámetro de la tubería:

- tuberías metálicas: entre 0,50 y 2,00 m/s
- tuberías termoplásticas y multicapas: entre 0,50 y 3,50 m/s

Supongamos un ejemplo práctico de un polideportivo con 40 duchas y 100 m de tubería (50 m distribución + 50 m retorno).

El caudal simultáneo de ACS para 40 duchas es de 4 l/s.

Aplicando lo que se indica en el CTE de que el caudal de recirculación debería ser el 10% del caudal de alimentación, se obtendría un caudal de recirculación de 1.440 l/h.

Si por el contrario el cálculo del caudal de recirculación se realiza según las pérdidas caloríficas se obtendría lo siguiente:

$q = 13,4 \text{ W/m} - 9,8 \text{ W/m}$  dependiendo de los diámetros de las tuberías de distribución

Longitud tubería distribución: 50 m

$Q \text{ recirc.} = 200 \text{ l/h} - 141 \text{ l/h}$

Estos caudales son mucho menores que el exigido por el CTE. Para estos caudales se recomienda una tubería de retorno de DN 15 o DN 20, y con ella, la pérdida de carga sería menor de 0.5 m.c.a.

Debido a que las bombas de ACS funcionan durante muchas horas al año, existe un gran potencial de ahorro, por lo que se recomienda el uso de bombas de alta eficiencia.

## Tabla de equivalencias para rotor húmedo

Modelo antiguo				Modelos nuevos		
Star-RS	Longitud	Alimentación	Conexión	Yonos PICO	Stratos PICO	Varios PICO
Star-RS 15/4	130	1~230V	Rp 1/2"	15/1-4-130	15/1-4-130	15/1-7
Star-RS 15/5	130	1~230V	Rp 1/2"	15/1-6-130	15/1-6-130	15/1-7
Star-RS 15/6	130	1~230V	Rp 1/2"	15/1-6-130	15/1-6-130	15/1-7
Star-RS 25/4-130	130	1~230V	Rp 1"	25/1-4-130	25/1-4-130	25/1-7-130
Star-RS 25/5-130	130	1~230V	Rp 1"	25/1-6-130	25/1-6-130	25/1-7-130
Star-RS 25/6-130	130	1~230V	Rp 1"	25/1-6-130	25/1-6-130	25/4-7-130
Star-RS 25/7-130	130	1~230V	Rp 1"	25/1-8-130	-	
Star-RS 25/2	180	1~230V	Rp 1"	25/1-4	25/1-4	25/1-7
Star-RS 25/4	180	1~230V	Rp 1"	25/1-4	25/1-4	25/1-7
Star-RS 25/5	180	1~230V	Rp 1"	25/1-6	25/1-6	25/1-7
Star-RS 25/6	180	1~230V	Rp 1"	25/1-6	25/1-6	25/1-7
Star-RS 25/6 RG	180	1~230V	Rp 1"	-	25/1-6-RG	
Star-RS 25/7	180	1~230V	Rp 1"	25/1-8	-	
Star-RS 25/8	180	1~230V	Rp 1"	25/1-8	-	
Star-RS 30/2	180	1~230V	Rp 1" 1/4	30/1-4	30/1-4	
Star-RS 30/4	180	1~230V	Rp 1" 1/4	30/1-4	30/1-4	
Star-RS 30/5	180	1~230V	Rp 1" 1/4	30/1-6	30/1-6	
Star-RS 30/6	180	1~230V	Rp 1" 1/4	30/1-6	30/1-6	
Star-RS 30/7	180	1~230V	Rp 1" 1/4	30/1-8	-	
Star-RS 30/8	180	1~230V	Rp 1" 1/4	30/1-8	-	
Star-RSD 30/6	180	1~230V	Rp 1" 1/4	D 30/1-6	-	

Modelo antiguo 1~230V		Modelos nuevos 1~230V				
TOP-S	Longitud	Conexión	Yonos MAXO	Stratos	Longitud	Stratos MAXO
25/5 EM	180	DN 25 - Rp 1"	25/0,5-7	25/1-6	180	25/0,5-4 ó 6
25/7 EM	180	DN 25 - Rp 1"	25/0,5-7	25/1-8	180	25/0,5-8
25/10 EM	180	DN 25 - Rp 1"	25/0,5-10; 25/0,5-12	25/1-12	180	25/0,5-12
25/13 EM	180	DN 25 - Rp 1"	25/0,5-10; 25/0,5-12	25/1-12	180	25/0,5-12
30/4 EM	180	DN 30 - Rp 1" 1/4	30/0,5-7	30/1-6	180	30/0,5-6
30/5 EM	180	DN 30 - Rp 1" 1/4	30/0,5-7	30/1-6	180	30/0,5-4 ó 6
30/7 EM	180	DN 30 - Rp 1" 1/4	30/0,5-7	30/1-8	180	30/0,5-8
30/10 EM	180	DN 30 - Rp 1" 1/4	30/0,5-10; 30/0,5-12	30/1-12	180	30/0,5-12
40/4 EM	220	DN 40	40/0,5-4	40/1-4	220	40/0,5-4
40/7 EM	250	DN 40	40/0,5-8	40/1-8*	220	40/0,5-8
40/10 EM	250	DN 40	40/0,5-12	40/1-12	250	40/0,5-12
40/15 EM	250	DN 40	40/0,5-16	40/1-16	250	40/0,5-16
50/4 EM	240	DN 50	50/0,5-8	50/1-8	240	50/0,5-6
50/7 EM	280	DN 50	50/0,5-9	50/1-9	280	50/0,5-9
50/10 EM	280	DN 50	50/0,5-12	50/1-12	280	50/0,5-12
65/7 EM	280	DN 65	65/1-9	65/1-9	280	65/0,5-9
65/10 EM	340	DN 65	65/0,5-12	65/1-12	340	65/0,5-12
80/7 EM	360	DN 80	80/0,5-6	80/1-6	360	80/0,5-6
TOP-SD			Yonos MAXO-D	Stratos-D		Stratos MAXO-D
30/5 EM	180	DN 32	Yonos PICO-D 30/1-8		220	30/0,5-6 **
32/7 EM	220	DN 32	32/0,5-7	32/1-8	220	32/0,5-8
32/10 EM	220	DN 32	32/0,5-11	32/1-12	220	32/0,5-12
40/3 EM	250	DN 40	40/0,5-8*	40/1-8*	220	40/0,5-8
40/7 EM	250	DN 40	40/0,5-8*	40/1-8*	220	40/0,5-8
40/10 EM	250	DN 40	40/0,5-12	40/1-12	250	40/0,5-12
40/15 EM	250	DN 40	40/0,5-16	40/1-16	250	40/0,5-16
50/7 EM	280	DN 50	50/0,5-9	50/1-9	280	50/0,5-9



## Tabla de equivalencias para rotor húmedo

Modelo antiguo 1~230V		Modelos nuevos 1~230V				
TOP-SD	Longitud	Conexión	Yonos MAXO-D	Stratos-D	Longitud	Stratos MAXO-D
50/10 EM	280	DN 50	50/0,5-12	50/1-12	280	50/0,5-12
65/10 EM	340	DN 65	65/0,5-12	65/1-12	340	65/0,5-12
80/7 EM	360	DN 80	80/0,5-12	80/1-12	360	80/0,5-6
Modelo antiguo 3~400V		Modelos nuevos 1~230V***				
TOP-S	Longitud	Conexión	Yonos MAXO	Stratos	Longitud	Stratos MAXO
25/5 DM	180	DN 25 - Rp 1"	25/0,5-7	25/1-6	180	25/0,5-4 ó 6
25/7 DM	180	DN 25 - Rp 1"	25/0,5-7	25/1-8	180	25/0,5-8
25/13 DM	180	DN 25 - Rp 1"	25/0,5-10; 25/0,5-12	25/1-12	180	25/0,5-12
25/10 DM	180	DN 25 - Rp 1"	25/0,5-10; 25/0,5-12	25/1-12	180	25/0,5-12
30/4 DM	180	DN 30 - Rp 1" 1/4	30/0,5-7	30/1-6	180	30/0,5-6
30/5 DM	180	DN 30 - Rp 1" 1/4	30/0,5-7	30/1-6	180	30/0,5-4 ó 6
30/7 DM	180	DN 30 - Rp 1" 1/4	30/0,5-7	30/1-8	180	30/0,5-8
30/10 DM	180	DN 30 - Rp 1" 1/4	30/0,5-10; 30/0,5-12	30/1-12	180	30/0,5-12
40/4 DM	220	DN 40	40/0,5-4	40/1-4	220	40/0,5-4
40/7 DM	250	DN 40	40/0,5-8	40/1-8*	220	40/0,5-8
40/10 DM	250	DN 40	40/0,5-12	40/1-12	250	40/0,5-12
40/15 DM	250	DN 40	40/0,5-16	40/1-16	250	40/0,5-16
50/4 DM	240	DN 50	50/0,5-8	50/1-8	240	50/0,5-6
50/7 DM	280	DN 50	50/0,5-9	50/1-9	280	50/0,5-9
50/10 DM	280	DN 50	50/0,5-12	50/1-12	280	50/0,5-12
50/15 DM	340	DN 50	50/0,5-16	50/1-16	340	50/0,5-14 ó 16
65/7 DM	280	DN 65	65/0,5-9	65/1-9	280	65/0,5-9
65/10 DM	340	DN 65	65/0,5-12	65/1-12	340	65/0,5-12
65/13 DM	340	DN 65	65/0,5-16	65/1-16	340	65/0,5-12
65/15 DM	340	DN 65	65/0,5-16	65/1-16	340	65/0,5-16
80/7 DM <sup>1</sup>	360	DN 80	80/0,5-6	80/1-6	360	80/0,5-6
80/10 DM <sup>1</sup>	360	DN 80	80/0,5-12	80/1-12	360	80/0,5-12
80/15 DM <sup>1</sup>	360	DN 80		bajo consulta		80/0,5-16
80/20 DM <sup>1</sup>	360	DN 80		bajo consulta		-
100/10 DM <sup>1</sup>	360	DN 100	100/0,5-12	Stratos 100/1-12	360	100/0,5-12
TOP-SD			Yonos MAXO-D	Stratos-D		
30/5 DM	180	DN 32	Yonos PICO-D 30/1-8		220	30/0,5-6**
32/7 DM	220	DN 32	32/0,5-7	32/1-8	220	32/0,5-8
32/10 DM	220	DN 32	32/0,5-11	32/1-12	220	32/0,5-12
40/3 DM	250	DN 40	40/0,5-8	40/1-8*	220	40/0,5-8
40/7 DM	250	DN 40	40/0,5-8	40/1-8*	220	40/0,5-8
40/10 DM	250	DN 40	40/0,5-12	40/1-12	250	40/0,5-12
40/15 DM	250	DN 40	40/0,5-16	40/1-16	250	40/0,5-16
50/7 DM	280	DN 50	50/0,5-9	50/1-9	280	50/0,5-9
50/10 DM	280	DN 50	50/0,5-12	50/1-12	280	50/0,5-12
50/15 DM	340	DN 50	50/0,5-16	50/1-16	340	50/0,5-16
65/10 DM	340	DN 65	65/0,5-12	65/1-12	340	65/0,5-12
65/13 DM	340	DN 65	65/0,5-16	65/1-12	340	65/0,5-12
65/15 DM	340	DN 65	65/0,5-16	65/1-16	340	65/0,5-16
80/10 DM <sup>1</sup>	360	DN 80	80/0,5-12	80/1-12	360	80/0,5-12
80/15 DM <sup>1</sup>	360	DN 80		bajo consulta		80/0,5-16
80/20 DM <sup>1</sup>	360	DN 80		bajo consulta		-

### Información de producto:

\* Añadir adaptador de longitud F1-30 mm, observar PN de la bomba antigua

\*\*Longitud entre roscas 180 mm.

\*\*\* Para adaptar la alimentación trifásica a monofásica se deberá conectar un transformador o conectar entre 1 fase y neutro de red 3~400V, o entre 2 fases de red 3~230V

1 Observar PN de la bomba antigua

Reservado el derecho a introducir modificaciones, para mayor información técnica consulten nuestros catálogos.

## Tabla de equivalencias para rotor húmedo

Modelo antiguo 1~230V/ 3~400			Modelos nuevos 1~230V	
TOP-D	Longitud	Conexión	Yonos	Stratos
TOP-D 30	180	DN 30 - Rp 1" 1/4	Yonos PICO 30/1-6	Stratos PICO 30/1-6
TOP-D 40	220	DN 40	Yonos PICO 40/1-8***	Stratos 25/1-6**
TOP-D 50	240	DN 50	Yonos MAXO 50/1-8 (4m)	Stratos 50/1-8
TOP-D 65	280	DN 65	Yonos MAXO 65/0,5-9	Stratos 65/1-9
TOP-D 80	330	DN 80	Yonos MAXO 65/0,5-12 o 80/0,5-6	Stratos 65/1-12 o 80/1-6*
TOP-D 100	380	DN 100		Stratos GIGA 80/1-16/1,9-R1*
TOP-D 125	450	DN 125		Stratos GIGA 80/1-16/1,9-R1*

### Información de producto:

\* Modificar tuberías

\*\* Requiere pieza de adaptación

\*\*\* Punto trabajo

Modelo antiguo 1~230V		Modelos nuevos 1~230V	
Stratos ECO-BMS	Longitud	Conexión	Yonos ECO-BMS
Stratos ECO-BMS 25/1-5	180	Rp 1"	Yonos ECO-BMS 25/1-5
Stratos ECO-BMS 30/1-5	180	Rp1"1/4	Yonos ECO-BMS 30/1-5

Modelo antiguo 1~230V			Modelos nuevos 1~230V
Star-STG	Longitud	Conexión	Yonos PICO-STG
Star-STG 15/4	130	Rp 1/2"	Yonos PICO-STG 15/1-7,5-130
Star-STG 15/6	130	Rp 1/2"	Yonos PICO-STG 15/1-7,5-130
Star-STG 15/6.5	180	Rp 1/2"	Yonos PICO-STG 15/1-7,5-130
Star-STG 15/9	180	Rp 1/2"	Yonos PICO-STG 15/1-13
Star-STG 15/11	180	Rp 1/2"	Yonos PICO-STG 15/1-13
Star-STG 25/4	180	Rp 1"	Yonos PICO-STG 25/1-7,5
Star-STG 25/6	180	Rp 1"	Yonos PICO-STG 25/1-7,5
Star-STG 25/6.5	180	Rp 1"	Yonos PICO-STG 25/1-7,5
Star-STG 25/7	180	Rp 1"	Yonos MAXO 25/0,5-7
Star-STG 25/8	180	Rp 1"	Yonos MAXO 25/0,5-7
Star-STG 30/7	180	Rp 1" 1/4	Yonos MAXO 30/0,5-7
Star-STG 30/8	180	Rp 1" 1/4	Yonos MAXO 30/0,5-7

Modelo antiguo 1~230V		Modelos nuevos 1~230V	
Stratos ECO-STG	Longitud	Conexión	Yonos PICO STG
Stratos ECO-STG 25/1-5	180	Rp 1"	Yonos PICO-STG 25/1-7,5-180
Stratos ECO-STG 30/1-5	180	Rp 1"1/4	Yonos PICO-STG 30/1-7,5-180

Modelo antiguo 1~230V		Modelos nuevos 1~230V	
Stratos ECO-Z	Longitud	Conexión	Stratos PICO-Z
Stratos ECO-Z 25/1-5	180	Rp 1"	Stratos PICO-Z 25/1-6

## Conversión de unidades

CAUDAL (SI: m <sup>3</sup> /s, L/s)							
	m <sup>3</sup> /s	L/s	m <sup>3</sup> /h	L/h	L/min	gpm(gal/min)	cfm(ft <sup>3</sup> /min)
m <sup>3</sup> /s	1	10 <sup>3</sup>	3.600	3,6 · 10 <sup>6</sup>	60 · 10 <sup>3</sup>	15,876 · 10 <sup>3</sup>	2,12 · 10 <sup>3</sup>
L/s	10 <sup>-3</sup>	1	3,6	3.600	60	15,876	2,117
m <sup>3</sup> /h	0,278 · 10 <sup>-3</sup>	0,278	1	3,6	16,67	4,4	0,588
L/h	0,278 · 10 <sup>-6</sup>	0,278 · 10 <sup>-3</sup>	10 <sup>-3</sup>	1	0,0167	4,4 · 10 <sup>-3</sup>	0,588 · 10 <sup>-3</sup>
L/min	16,667 · 10 <sup>-6</sup>	0,0167	0,06	60	1	0,264	0,0354
gpm(gal/min)	0,0631 · 10 <sup>-6</sup>	0,0631	0,227	227	3,79	1	0,134
cfm(ft <sup>3</sup> /min)	0,472 · 10 <sup>-3</sup>	0,472	1,695	1.695	28,25	7,48	1

PRESIÓN (SI: Pa= N/m <sup>2</sup> )									
	Pa	kPa	mbar	bar	kp/cm <sup>2</sup>	mm H <sub>2</sub> O	m H <sub>2</sub> O	mm Hg	PSI
Pa	1	10 <sup>-3</sup>	0,01	10 <sup>-5</sup>	10,0197 · 10 <sup>-6</sup>	0,102	102 · 10 <sup>-6</sup>	7,5 · 10 <sup>-3</sup>	145 · 10 <sup>-6</sup>
kPa	103	1	10	0,01	10,0197 · 10 <sup>-3</sup>	102	0,102	7,5	0,145
mbar	100	0,1	1	10 <sup>-3</sup>	1,0197 · 10 <sup>-3</sup>	10,2	10,2 · 10 <sup>-3</sup>	0,75	0,0145
bar	105	100	103	1	1,0197	10,2 · 10 <sup>3</sup>	10,2	750	14,5038
kp/cm <sup>2</sup>	98,0665 · 10 <sup>3</sup>	98,0665	980,665	0,980665	1	10 <sup>5</sup>	10	735,559	14,2233
mm H <sub>2</sub> O	9,807	9,807 · 10 <sup>-3</sup>	0,09807	9,807 · 10 <sup>-5</sup>	0,1 · 10 <sup>-3</sup>	1	10 <sup>-3</sup>	0,0736	1,422 · 10 <sup>-3</sup>
m H <sub>2</sub> O	9,807 · 10 <sup>3</sup>	9,807	98,07	98,07 · 10 <sup>-3</sup>	0,1	103	1	73,58	1,42
mm Hg	133,3	0,1333	1,33	1,33 · 10 <sup>-3</sup>	1,359 · 10 <sup>-3</sup>	13,59	13,59 · 10 <sup>-3</sup>	1	19,34 · 10 <sup>-3</sup>
PSI	6,8948 · 10 <sup>3</sup>	6,8948	68,948	0,068948	0,07030696	703,6	0,7036	51,717	1

ENERGÍA (SI: J=N · m)							
	J	kJ	kcal	termia	kW·h	BTU	TEP
J	1	10 <sup>-3</sup>	0,23885 · 10 <sup>-3</sup>	0,23885 · 10 <sup>-6</sup>	0,2778 · 10 <sup>-6</sup>	0,948 · 10 <sup>-3</sup>	23,88 · 10 <sup>-12</sup>
kJ	10 <sup>3</sup>	1	0,2388	0,2388 · 10 <sup>-3</sup>	0,2778 · 10 <sup>-3</sup>	0,948	23,88 · 10 <sup>-9</sup>
kcal	4,1868 · 10 <sup>3</sup>	4,1868	1	10 <sup>-3</sup>	1,163 · 10 <sup>-3</sup>	3,9683	10 <sup>-7</sup>
termia	4,1868 · 10 <sup>6</sup>	4,1868 · 10 <sup>3</sup>	10 <sup>3</sup>	1	1,163	3,9683 · 10 <sup>3</sup>	10 <sup>-4</sup>
kW·h	3,6 · 10 <sup>6</sup>	3,6 · 10 <sup>3</sup>	859,85	0,85985	1	3,41276 · 10 <sup>3</sup>	85,98 · 10 <sup>-6</sup>
BTU	1,055056 · 10 <sup>3</sup>	1,055056	0,25194	0,25194 · 10 <sup>-3</sup>	0,2931 · 10 <sup>-3</sup>	1	25,2 · 10 <sup>-9</sup>
TEP	41,868 · 10 <sup>9</sup>	41,868 · 10 <sup>6</sup>	10 <sup>7</sup>	10 <sup>4</sup>	11,63 · 10 <sup>3</sup>	39,68 · 10 <sup>6</sup>	1

POTENCIA (SI: W=J/s)								
	W	kW	kcal/h	CV	HP	BTU/min	BTU/h	ton
W	1	10 <sup>-3</sup>	0,85985	1,3596 · 10 <sup>-3</sup>	1,341 · 10 <sup>-3</sup>	0,05688	3,413	0,284 · 10 <sup>-3</sup>
kW	10 <sup>3</sup>	1	859,85	1,3596	1,341	56,88	3,4128 · 10 <sup>3</sup>	0,2843
kcal/h	1,1628	1,1628 · 10 <sup>-3</sup>	1	1,58 · 10 <sup>-3</sup>	1,56 · 10 <sup>-3</sup>	66,17 · 10 <sup>-3</sup>	3,97	0,3306 · 10 <sup>-3</sup>
CV	735,5	0,7355	632,52	1	0,98632	41,881	2,510 · 10 <sup>3</sup>	0,209
HP	745,7	0,7457	641,3	1,01387	1	42,462	2,545 · 10 <sup>3</sup>	0,212
BTU/min	17,606	17,606 · 10 <sup>-3</sup>	15,3	0,0239	0,02358	1	60	5 · 10 <sup>-3</sup>
BTU/h	0,2931	0,293 · 10 <sup>-3</sup>	0,252	0,398 · 10 <sup>-3</sup>	0,393 · 10 <sup>-3</sup>	16,67 · 10 <sup>-3</sup>	1	83,333 · 10 <sup>-6</sup>
ton	3,517 · 10 <sup>3</sup>	3,517	3,025 · 10 <sup>3</sup>	4,782	4,716	200	12 · 10 <sup>3</sup>	1

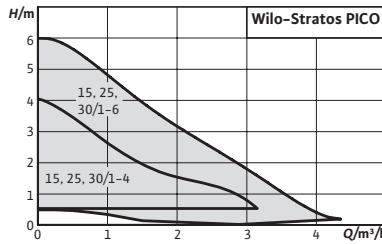

**Designación**

Ejemplo: **Wilo-Stratos PICO 25/1-4 -130**  
**Stratos PICO** Serie  
**15/** Diámetro de conexión (mm)  
**1-4** Rango de presión diferencial (m)  
**-130** Longitud del cuerpo hidráulico (mm)

**Accesorios**

Racores Página 126  
 Kits de adaptación para tuberías 129

**Wilo-Stratos PICO**



**Tipo**

Bomba circuladora de rotor húmedo con conexión roscada, motor EC resistente al bloqueo y regulación electrónica de la velocidad integrada

**Aplicación**

Todos los sistemas de calefacción por agua caliente, aplicaciones de climatización y circuitos cerrados de refrigeración

**Suministro**

- Bomba
- Aislamiento térmico
- Conector Wilo
- Juntas
- Instrucciones de instalación y funcionamiento

**Opciones**

- Ejecución Stratos PICO...N con carcasa de la bomba de acero inoxidable para aplicación en calefacciones de suelo radiante
- Ejecuciones Stratos PICO...130 con longitud entre roscas de 130 mm

**Características especiales/ventajas del producto**

- Aplicación en instalaciones de calefacción, climatización y refrigeración de +2 °C hasta +110 °C
- Sólo 3 W de consumo de potencia mín.
- Indicación del consumo de potencia o del caudal actuales y los kWh acumulados
- Conector Wilo
- Funciones adicionales: Dynamic Adapt, rutina de purga, reducción nocturna, bloqueo de teclado y función reset

**Indicación**

El certificado TÜV SÜD se puede consultar en [www.wilo.com/legal](http://www.wilo.com/legal)

Grupo de producto: PG1

Wilo-Stratos PICO									
Modelo	Conexión de tubería	Clase IEE	Longitud	Presión nominal	Alimentación eléctrica	Peso bruto	Ref.		
	Rp		mm	PN bar		kg			EUR
Stratos PICO 15/1-4	½	≤ 0,17	130	10	1~230 V, 50/60 Hz	2,1	4216610	S	387,-
Stratos PICO 15/1-6	½	≤ 0,20	130	10	1~230 V, 50/60 Hz	2,1	4216611	S	437,-
Stratos PICO 25/1-4	1	≤ 0,16	180	10	1~230 V, 50/60 Hz	2,3	4216612	S	386,-
Stratos PICO 25/1-4-130	1	≤ 0,16	130	10	1~230 V, 50/60 Hz	2,2	4216616	S	386,-

El índice de referencia de los circuladores más eficientes es IEE ≤ 0,20.

= S - en stock ; A - aprox 2 semanas ; B - aprox 3 semanas ; C - aprox 4 semanas ; D - bajo consulta  
 Reservado el derecho a introducir modificaciones, para mayor información técnica consulten nuestros catálogos.

Grupo de producto: PG1

Wilo-Stratos PICO									
Modelo	Conexión de tubería	Clase IEE	Longitud	Presión nominal	Alimentación eléctrica	Peso bruto	Ref.		
	Rp		mm	PN bar		kg			EUR
Stratos PICO 25/1-6	1	≤ 0,20	180	10	1~230 V, 50/60 Hz	2,3	4216613	S	437,-
Stratos PICO 25/1-6-130	1	≤ 0,20	130	10	1~230 V, 50/60 Hz	2,2	4216617	S	437,-
Stratos PICO 25/1-6-N	1	≤ 0,20	180	10	1~230 V, 50/60 Hz	2,3	4216618	S	547,-
Stratos PICO 30/1-4	1¼	≤ 0,16	180	10	1~230 V, 50/60 Hz	2,4	4216614	S	431,-
Stratos PICO 30/1-6	1¼	≤ 0,20	180	10	1~230 V, 50/60 Hz	2,4	4216615	S	473,-

El índice de referencia de los circuladores más eficientes es IEE ≤ 0,20.

Accesorios				
Tipo	Descripción	Ref.	Grupo de producto	EUR
Conector angular	Conector angular, acodado hacia la izquierda, con cable de conexión sobremoldeado de 2 m	4150229	A PG14	35,-
Conector de Wilo + cable de alimentación	Conector de Wilo con cable de conexión de 2 m y enchufe con toma de tierra	4200870	S PG14	41,-

### Curvas

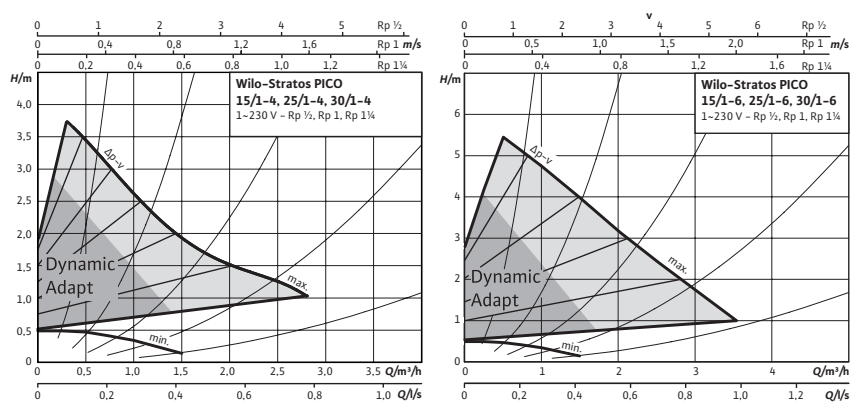

= S - en stock ; A - aprox 2 semanas ; B - aprox 3 semanas ; C - aprox 4 semanas ; D - bajo consulta  
Reservado el derecho a introducir modificaciones, para mayor información técnica consulten nuestros catálogos.

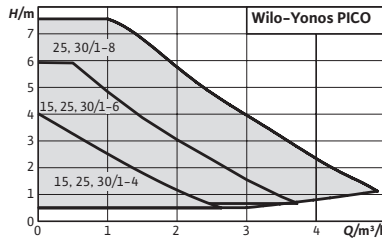

**Designación**

Ejemplo: **Wilo-Yonos PICO 25/1-4 -130**  
 Yonos PICO Serie  
**15/** Diámetro de conexión (mm)  
**1-4** Rango de presión diferencial (m)  
**-130** Longitud del cuerpo hidráulico (mm)

**Accesorios**

Accesorio	Página
Racores	126
Kits de adaptación para tuberías	129
Coquillas termoaislantes	133

**Wilo-Yonos PICO**



**Tipo**

Bomba circuladora de rotor húmedo con conexión roscada, motor EC resistente al bloqueo y regulación electrónica de la velocidad integrada

**Aplicación**

Todos los sistemas de calefacción por agua caliente, aplicaciones de climatización y circuitos cerrados de refrigeración

**Suministro**

- Bomba
- Conector Wilo
- Juntas para los modelos roscados
- Instrucciones de instalación y funcionamiento

**Características especiales/ventajas del producto**

- Máxima comodidad de manejo gracias a la tecnología de botón verde con nuevos ajustes inteligentes, a la interfaz de usuario intuitiva y a las nuevas funciones
- Aplicación en instalaciones de calefacción, climatización y refrigeración de -10 °C hasta +95 °C
- Eficiencia energética optimizada gracias a la tecnología del motor EC
- Indicador LED para el ajuste del valor de consigna en incrementos de 0,1 m y para la indicación del consumo actual
- Instalación rápida y sencilla, y reposición sin problemas gracias a la nueva construcción optimizada
- Mantenimiento más fácil y mayor fiabilidad debido al desbloqueo automático y manual, y a la función de purga de la bomba
- Máxima seguridad de funcionamiento y manejo gracias a su tecnología probada

Grupo de producto: PG1

Modelo	Conexión de tubería	Clase IEE	Longitud	Presión nominal	Alimentación eléctrica	Peso bruto	Ref.		
	Rp		mm	PN bar		kg			EUR
Yonos PICO 15/1-4	½	≤ 0,18	130	10	1~230 V, 50/60 Hz	1,5	4215511	S	322,-
Yonos PICO 15/1-6	½	≤ 0,20	130	10	1~230 V, 50/60 Hz	1,5	4215512	S	393,-
Yonos PICO 25/1-4	1	≤ 0,18	180	10	1~230 V, 50/60 Hz	1,8	4215513	S	322,-
Yonos PICO 25/1-4-130	1	≤ 0,18	130	10	1~230 V, 50/60 Hz	1,6	4215514	S	315,-
Yonos PICO 25/1-6	1	≤ 0,20	180	10	1~230 V, 50/60 Hz	1,8	4215515	S	393,-
Yonos PICO 25/1-6-130	1	≤ 0,20	130	10	1~230 V, 50/60 Hz	1,6	4215516	S	393,-
Yonos PICO 25/1-8	1	≤ 0,23	180	10	1~230 V, 50/60 Hz	1,9	4215517	S	560,-
Yonos PICO 25/1-8-130	1	≤ 0,23	130	10	1~230 V, 50/60 Hz	1,8	4215518	S	560,-
Yonos PICO 30/1-4	1¼	≤ 0,20	180	10	1~230 V, 50/60 Hz	2	4215519	S	371,-
Yonos PICO 30/1-6	1¼	≤ 0,20	180	10	1~230 V, 50/60 Hz	2	4215520	S	433,-
Yonos PICO 30/1-8	1¼	≤ 0,23	180	10	1~230 V, 50/60 Hz	2	4215521	S	560,-
Yonos PICO 40/1-8	-	≤ 0,20	220	6	1~230 V, 50/60 Hz	4,7	4224817	S	695,-

El índice de referencia de los circuladores más eficientes es IEE ≤ 0,20.

Accesorios				
Tipo	Descripción	Ref.	Grupo de producto	EUR
Conector angular	Conector angular, acodado hacia la izquierda, con cable de conexión sobremoldeado de 2 m	4150229	A PG14	35,-
Conector de Wilo + cable de alimentación	Conector de Wilo con cable de conexión de 2 m y enchufe de toma de tierra	4200870	S PG14	41,-

Curvas

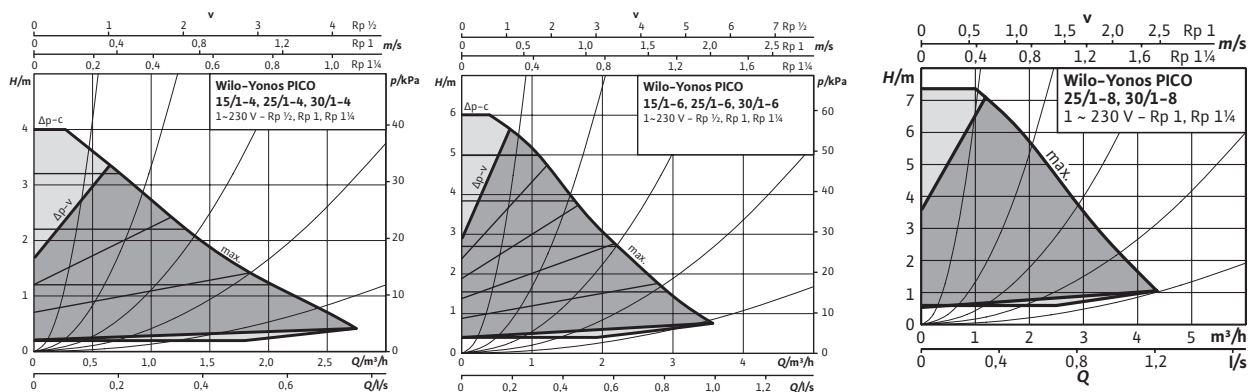

☞ = S - en stock ; A - aprox 2 semanas ; B - aprox 3 semanas ; C - aprox 4 semanas ; D - bajo consulta  
Reservado el derecho a introducir modificaciones, para mayor información técnica consulten nuestros catálogos.

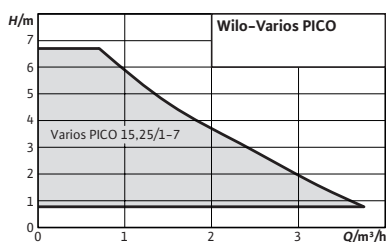

Accesorios	Página
Racores	126
Kits de adaptación para tuberías	129
Coquillas termoaislantes	133

**Designación**  
Ejemplo: **Wilo-Varios PICO 25/1-7 -130**  
**Varios PICO** Serie  
**15/** Diámetro de conexión (mm)  
**1-7** Rango de presión diferencial (m)  
**-130** Longitud del cuerpo hidráulico (mm)

## Wilo-Varios PICO



### Tipo

Bomba circuladora de rotor húmedo con conexión roscada, motor EC resistente al bloqueo y regulación electrónica de la velocidad integrada

### Aplicación

Todos los sistemas de calefacción por agua caliente, aplicaciones de climatización y circuitos cerrados de refrigeración

### Suministro

- Bomba
- Cable con conector de 3 polos para bomba en un extremo y conexión para conector Wilo en el otro extremo
- Conector Wilo
- Juntas
- Instrucciones de instalación y funcionamiento
- El asistente para la sincronización está disponible en la App de Wilo (Android e iOS) y en <http://app.wilo.com/es/SyncFunctionWebApp.aspx>

### Características especiales/ventajas del producto

- La solución de reposición más compatible para todas las aplicaciones gracias a su construcción compacta, los nuevos modos de regulación (como iPWM) y la nueva función de sincronización
- Comodidad de manejo máxima gracias a los indicadores LED y a la tecnología de botón verde que incluye un botón para el modo de regulación y otro para las curvas características preajustadas
- Instalación sencilla gracias a su construcción compacta, las conexiones eléctricas adaptables y las funciones de mantenimiento, como la purga
- Máxima seguridad de funcionamiento y manejo
- Aplicación en instalaciones de calefacción, climatización y refrigeración de -10 °C hasta +110 °C si la temperatura ambiente es máx. 25°C, y hasta 95°C si la temperatura ambiente máx. es 40°C

Grupo de producto: PG1

Wilo-Varios PICO										
Modelo	Conexión de tubería	Clase IEE	Longitud	Presión nominal	Alimentación eléctrica	Peso bruto	Ref.			
	<i>Rp</i>		mm	<i>PN</i> bar		kg				
Varios PICO 15/1-7	½	≤ 0,20	130	10	1~230 V, 50/60 Hz	1,5	4215540	S	EUR	577,-
Varios PICO 25/1-7	1	≤ 0,20	180	10	1~230 V, 50/60 Hz	1,8	4215542	S	EUR	577,-
Varios PICO 25/1-7-130	1	≤ 0,20	130	10	1~230 V, 50/60 Hz	1,6	4215541	S	EUR	577,-

El índice de referencia de los circuladores más eficientes es IEE ≤ 0,20.

Accesorios					
Tipo	Descripción	Ref.	Grupo de producto		
				EUR	
Cable de señal iPWM	Cable bidireccional iPWM de 1 metro de longitud	4222049	S	PG14	27,-
Conector angular	Conector angular, acodado hacia la izquierda, con cable de conexión sobremoldeado de 2 m	4150229	A	PG14	35,-
Conector de Wilo + cable de red	Conector de Wilo con cable de conexión de 2 m y enchufe de toma de tierra	4200870	S	PG14	41,-



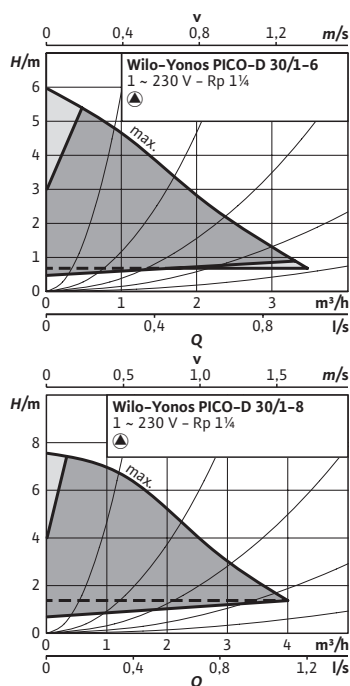

<b>Accesorios</b>	<b>Página</b>
Racores	126
Kits de adaptación para tuberías	129
<b>Designación</b>	
Ejemplo:	<b>Wilo-Yonos PICO-D 30/1-6</b>
<b>Yonos PICO</b>	Serie
<b>-D</b>	Bomba doble
<b>30/</b>	Diámetro de conexión (mm)
<b>1-6</b>	Rango de presión diferencial (m)



## Wilo-Yonos PICO-D

### Tipo

Bomba circuladora doble de rotor húmedo de conexión roscada, motor EC resistente al bloqueo y regulación electrónica de la velocidad integrada

### Aplicación

Todos los sistemas de calefacción por agua caliente, aplicaciones de climatización y circuitos cerrados de refrigeración

### Suministro

- Bomba
- Conector Wilo
- Juntas
- Instrucciones de instalación y funcionamiento

### Características especiales/ventajas del producto

- Indicador LED para el ajuste del valor de consigna en incrementos de 0,1 m y para la indicación del consumo actual
- Función especial de purga de la bomba por cada bomba
- Bomba doble para funcionamiento individual ( $\Delta p-c$  y  $\Delta p-v$ ) o funcionamiento en paralelo ( $\Delta p-c$ )
- Aplicación en instalaciones de calefacción, climatización y refrigeración de  $-10\text{ °C}$  hasta  $+95\text{ °C}$
- Eficiencia energética optimizada gracias a la tecnología del motor EC

Grupo de producto: PG1

Wilo-Yonos PICO-D									
Modelo	Conexión de tubería	Clase IEE	Longitud	Presión nominal	Alimentación eléctrica	Peso bruto	Ref.		
	$R_p$		mm	PN bar		kg			EUR
Yonos PICO-D 30/1-6	1 1/4	$\leq 0,20$	180	6	1~230 V, 50/60 Hz	5,2	4198299	S	865,-
Yonos PICO-D 30/1-8	1 1/4	$\leq 0,23$	180	6	1~230 V, 50/60 Hz	5,3	4198296	S	1.118,-

El índice de referencia de los circuladores más eficientes es IEE  $\leq 0,20$ .

Accesorios					
Tipo	Descripción	Ref.	Grupo de producto		
					EUR
Conector angular	Conector angular, acodado hacia la izquierda, con cable de conexión sobremoldeado de 2 m	4150229	A	PG14	35,-
Conector de Wilo + cable de alimentación	Conector de Wilo con cable de conexión de 2 m y enchufe de toma de tierra	4200870	S	PG14	41,-

= S - en stock ; A - aprox 2 semanas ; B - aprox 3 semanas ; C - aprox 4 semanas ; D - bajo consulta  
Reservado el derecho a introducir modificaciones, para mayor información técnica consulten nuestros catálogos.

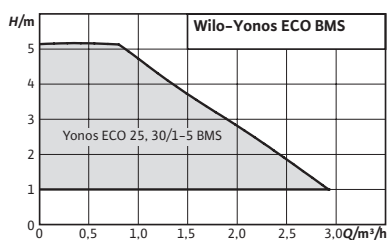

Accesorios	Página
Racores	126
Kits de adaptación para tuberías	129

### Designación

Ejemplo:	<b>Wilo-Yonos ECO 25/1-5 BMS</b>
<b>Yonos ECO</b>	Serie
<b>25/</b>	Diámetro de conexión (mm)
<b>1-5</b>	Rango de presión diferencial (m)
<b>BMS</b>	Ejecución para comunicación con sistema de gestión GTC

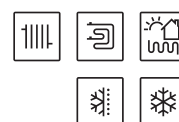

## Wilo-Yonos ECO...-BMS

### Tipo

Bomba circuladora de rotor húmedo con conexión roscada, motor de conmutación electrónica con adaptación automática de la velocidad

### Aplicación

Todos los sistemas de calefacción por agua caliente, instalaciones de climatización y circuitos cerrados de refrigeración

### Suministro

- Bomba
- Aislamiento térmico
- Conector Wilo
- Cable de control
- Juntas
- Instrucciones de instalación y funcionamiento

### Características especiales/ventajas del producto

- Contacto de indicación general de avería (SSM) libre de tensión para la conexión a las unidades de vigilancia externas (p. ej. gestión técnica centralizada) y la entrada de control 0-10 V
- Cable de control (4 hilos, 1,5 m) para la conexión a SSM y 0-10 V
- Conector Wilo
- Aislamiento térmico de serie
- Carcasa de la bomba con revestimiento por catáforesis (KTL) para evitar la corrosión por formación de agua de condensación
- Aplicación en instalaciones de calefacción, climatización y refrigeración de -10 °C hasta +110 °C

Grupo de producto: PG2

Modelo	Conexión de tubería	Clase IEE	Longitud	Presión nominal	Alimentación eléctrica	Peso bruto	Ref.		
	<i>R<sub>p</sub></i>		mm	<i>P<sub>N</sub></i> bar		kg			EUR
<b>Yonos ECO 25/1-5 BMS</b>	1	≤ 0,20	180	10	1~230 V, 50/60 Hz	3	2150700	S	<b>704,-</b>
<b>Yonos ECO 30/1-5 BMS</b>	1¼	≤ 0,20	180	10	1~230 V, 50/60 Hz	3	2150701	S	<b>714,-</b>

El índice de referencia de los circuladores más eficientes es IEE ≤ 0,20.

Accesorios		Ref.		Grupo de producto	
Tipo	Descripción				EUR
<b>Conector angular</b>	Conector angular, acodado hacia la izquierda, con cable de conexión sobremoldeado de 2 m	4150229	A	PG14	<b>35,-</b>
<b>Conector de Wilo + cable de alimentación</b>	Conector de Wilo con cable de conexión de 2 m y enchufe de toma de tierra	4200870	S	PG14	<b>41,-</b>

= S - en stock ; A - aprox 2 semanas ; B - aprox 3 semanas ; C - aprox 4 semanas ; D - bajo consulta  
Reservado el derecho a introducir modificaciones, para mayor información técnica consulten nuestros catálogos.

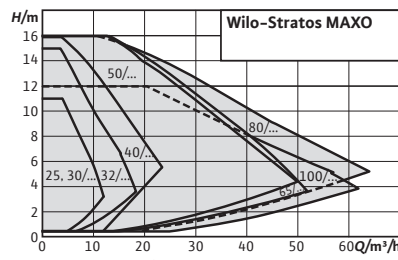

Accesorios	Página
Racores	126
Contrabridas	128
Kits de adaptación para tuberías	129
Climaform	133

**Designación**

Ejemplo: **Wilo-Stratos MAXO 80/0,5-16**  
**Stratos MAXO** Serie  
**80/** Diámetro de conexión (mm)  
**0,5-16** Rango de presión diferencial (m)

## Wilo-Stratos MAXO



**Tipo**

Bomba circuladora *Smart* de rotor húmedo con conexión roscada o embridada, motor de conmutación electrónica con adaptación automática de la velocidad, para alimentación monofásica

**Aplicación**

Todos los sistemas de calefacción por agua caliente, instalaciones de climatización, circuitos cerrados de refrigeración y sistemas de recirculación industriales

**Suministro**

- Bomba
- Conector Wilo
- 2 prensaestopas M16 x 1.5
- Arandelas para los tornillos de brida (para diámetros de conexión nominal DN 32 - DN 65)
- Juntas para conexión roscada
- Aislamiento térmico
- Instrucciones de instalación y funcionamiento

**Opciones**

- Versiones especiales para presión de trabajo PN 16

**Características especiales/ventajas del producto**

- Manejo intuitivo mediante el ajuste guiado según tipo de aplicación, gracias al Guía de Configuración con ayuda contextual, combinado con la nueva pantalla y el botón de ajuste con la tecnología de botón verde.
- Máxima eficiencia energética gracias a la combinación de funciones de ahorro energético optimizadas e innovadoras (por ejemplo No-Flow Stop).
- Posibilidad de establecer límites de caudal mínimo o máximo con la opción QLimit .
- Eficiencia óptima del sistema gracias a nuevos modos de regulación inteligentes e innovadores, como el Dynamic Adapt plus, Multi-Flow Adaptation, T-const., ΔT-const., o Δp-v con curva de control configurable.
- Lo más avanzado en interfaces de comunicación, p.ej. Bluetooth para conexión a dispositivos móviles, y posibilidad de comunicación directa entre bombas mediante Wilo Net (bus cableado), para el modo de operación Multi-Flow adaptation. Máxima comodidad en la instalación eléctrica gracias a una caja de bornes espaciosa y bien distribuida y al conector Wilo optimizado.

Grupo de producto: PG17

Wilo-Stratos MAXO con conexión roscada								
	Conexión de tubería	Clase IEE	Longitud	Presión nominal	Peso bruto	Ref.		
Modelo	Rp		mm	PN bar	kg			EUR
Stratos MAXO 25/0,5-4	1	≤ 0.18	180	10	8.3	2164567	A	884,-
Stratos MAXO 25/0,5-6	1	≤ 0.18	180	10	8.3	2164568	A	1.088,-
Stratos MAXO 25/0,5-8	1	≤ 0.19	180	10	8.3	2164569	A	1.213,-
Stratos MAXO 25/0,5-10	1	≤ 0.19	180	10	8.6	2164570	A	1.317,-
Stratos MAXO 25/0,5-12	1	≤ 0.19	180	10	8.6	2164571	A	1.625,-
Stratos MAXO 30/0,5-4	1¼	≤ 0.18	180	10	8.3	2164572	A	1.043,-
Stratos MAXO 30/0,5-6	1¼	≤ 0.18	180	10	8.3	2164573	A	1.172,-
Stratos MAXO 30/0,5-8	1¼	≤ 0.19	180	10	8.3	2164574	A	1.305,-
Stratos MAXO 30/0,5-10	1¼	≤ 0.19	180	10	8.6	2164575	A	1.423,-
Stratos MAXO 30/0,5-12	1¼	≤ 0.19	180	10	8.6	2164576	A	1.843,-
Stratos MAXO 30/0,5-14	1¼	≤ 0.19	180	10	8.6	2164577	A	2.119,-

La referencia para los circuladores más eficientes es EEI ≤ 0.20

Grupo de producto: PG17

Wilo-Stratos MAXO con conexión embreada								
Stratos MAXO	Diámetro nominal	Clase IEE	Longitud	Presión nominal	Peso bruto.	Ref.		
Modelo			mm	PN bar	kg			EUR
Stratos MAXO 32/0,5-8	DN 32	≤ 0.18	220	6/10	14.2	2164578	A	1.335,-
Stratos MAXO 32/0,5-10	DN 32	≤ 0.18	220	6/10	14.5	2164579	A	1.484,-
Stratos MAXO 32/0,5-12	DN 32	≤ 0.18	220	6/10	14.5	2164580	A	2.064,-
Stratos MAXO 32/0,5-16	DN 32	≤ 0.17	220	6/10	18.8	2164581	A	2.323,-
Stratos MAXO 40/0,5-4	DN 40	≤ 0.19	220	6/10	14.8	2164582	A	1.407,-
Stratos MAXO 40/0,5-8	DN 40	≤ 0.19	220	6/10	15.1	2164583	A	2.137,-
Stratos MAXO 40/0,5-12	DN 40	≤ 0.17	250	6/10	19.9	2164584	A	2.556,-
Stratos MAXO 40/0,5-16	DN 40	≤ 0.17	250	6/10	19.9	2164585	A	3.192,-
Stratos MAXO 50/0,5-6	DN 50	≤ 0.18	240	6/10	17.2	2164586	A	2.431,-
Stratos MAXO 50/0,5-8	DN 50	≤ 0.17	240	6/10	21.3	2164587	A	2.796,-
Stratos MAXO 50/0,5-9	DN 50	≤ 0.17	280	6/10	22.2	2164588	A	3.158,-
Stratos MAXO 50/0,5-12	DN 50	≤ 0.17	280	6/10	22.2	2164589	A	3.369,-
Stratos MAXO 50/0,5-14	DN 50	≤ 0.17	340	6/10	31.3	2164590	A	4.116,-
Stratos MAXO 50/0,5-16	DN 50	≤ 0.17	340	6/10	32.4	2164591	A	4.573,-
Stratos MAXO 65/0,5-6	DN 65	≤ 0.17	280	6/10	23.9	2164592	A	2.965,-
Stratos MAXO 65/0,5-9	DN 65	≤ 0.17	280	6/10	23.9	2164593	A	3.420,-
Stratos MAXO 65/0,5-12	DN 65	≤ 0.17	340	6/10	33.8	2164594	A	3.846,-
Stratos MAXO 65/0,5-16	DN 65	≤ 0.17	340	6/10	34.9	2164595	A	4.674,-
Stratos MAXO 80/0,5-6	DN 80	≤ 0.17	360	6	35.1	2164596	A	4.003,-
Stratos MAXO 80/0,5-6	DN 80	≤ 0.17	360	10	35.1	2164597	A	4.235,-
Stratos MAXO 80/0,5-12	DN 80	≤ 0.17	360	6	36.2	2164598	A	5.105,-
Stratos MAXO 80/0,5-12	DN 80	≤ 0.17	360	10	36.2	2164599	A	5.364,-
Stratos MAXO 80/0,5-16	DN 80	≤ 0.17	360	6	36.2	2164600	A	6.125,-
Stratos MAXO 80/0,5-16	DN 80	≤ 0.17	360	10	36.2	2164601	A	6.384,-
Stratos MAXO 100/0,5-6	DN 100	≤ 0.17	360	6	38.2	2164602	A	4.629,-
Stratos MAXO 100/0,5-6	DN 100	≤ 0.17	360	10	38.2	2164603	A	4.888,-
Stratos MAXO 100/0,5-12	DN 100	≤ 0.17	360	6	39.3	2164604	A	6.169,-
Stratos MAXO 100/0,5-12	DN 100	≤ 0.17	360	10	39.3	2164605	A	6.427,-

La referencia para los circuladores más eficientes es EEI ≤ 0.20

 = S - en stock ; A - aprox 2 semanas ; B - aprox 3 semanas ; C - aprox 4 semanas ; D - bajo consulta  
Reservado el derecho a introducir modificaciones, para mayor información técnica consulten nuestros catálogos.

Grupo de producto: PG17

Wilo-Stratos MAXO con conexión roscada PN16								
Modelo	Conexión de tubería <i>Rp</i>	Clase IEE	Longitud mm	Presión nominal PN bar	Peso bruto kg	Ref.		EUR
Stratos MAXO 25/0,5-4	1	≤ 0.18	180	16	8.3	2186255	A	1.061,-
Stratos MAXO 25/0,5-6	1	≤ 0.18	180	16	8.3	2186256	A	1.306,-
Stratos MAXO 25/0,5-8	1	≤ 0.19	180	16	8.3	2186257	A	1.456,-
Stratos MAXO 25/0,5-10	1	≤ 0.19	180	16	8.6	2186258	A	1.580,-
Stratos MAXO 25/0,5-12	1	≤ 0.19	180	16	8.6	2186259	A	1.950,-
Stratos MAXO 30/0,5-4	1¼	≤ 0.18	180	16	8.3	2186260	A	1.252,-
Stratos MAXO 30/0,5-6	1¼	≤ 0.18	180	16	8.3	2186261	A	1.406,-
Stratos MAXO 30/0,5-8	1¼	≤ 0.19	180	16	8.3	2186262	A	1.566,-
Stratos MAXO 30/0,5-10	1¼	≤ 0.19	180	16	8.6	2186263	A	1.708,-
Stratos MAXO 30/0,5-12	1¼	≤ 0.19	180	16	8.6	2186264	A	2.212,-
Stratos MAXO 30/0,5-14	1¼	≤ 0.19	180	16	8.6	2186265	A	2.543,-

La referencia para los circuladores más eficientes es EEI ≤ 0.20

Grupo de producto: PG17

Wilo-Stratos MAXO con conexión embridada PN16								
Modelo	Diámetro nominal	Clase IEE	Longitud mm	Presión nominal PN bar	Peso bruto, kg	Ref.		EUR
Stratos MAXO 32/0,5-8	DN 32	≤ 0.18	220	16	14.2	2186266	A	1.469,-
Stratos MAXO 32/0,5-10	DN 32	≤ 0.18	220	16	14.5	2186267	A	1.632,-
Stratos MAXO 32/0,5-12	DN 32	≤ 0.18	220	16	14.5	2186268	A	2.270,-
Stratos MAXO 32/0,5-16	DN 32	≤ 0.17	220	16	18.8	2186269	A	2.555,-
Stratos MAXO 40/0,5-4	DN 40	≤ 0.19	220	16	14.8	2186270	A	1.548,-
Stratos MAXO 40/0,5-8	DN 40	≤ 0.19	220	16	15.1	2186271	A	2.351,-
Stratos MAXO 40/0,5-12	DN 40	≤ 0.17	250	16	19.9	2186272	A	2.812,-
Stratos MAXO 40/0,5-16	DN 40	≤ 0.17	250	16	19.9	2186273	A	3.511,-
Stratos MAXO 50/0,5-6	DN 50	≤ 0.18	240	16	17.2	2186274	A	2.674,-
Stratos MAXO 50/0,5-8	DN 50	≤ 0.17	240	16	21.3	2186275	A	3.076,-
Stratos MAXO 50/0,5-9	DN 50	≤ 0.17	280	16	22.2	2186276	A	3.474,-
Stratos MAXO 50/0,5-12	DN 50	≤ 0.17	280	16	22.2	2186277	A	3.706,-
Stratos MAXO 50/0,5-14	DN 50	≤ 0.17	340	16	31.3	2186278	A	4.528,-
Stratos MAXO 50/0,5-16	DN 50	≤ 0.17	340	16	32.4	2186279	A	5.030,-
Stratos MAXO 65/0,5-6	DN 65	≤ 0.17	280	16	23.9	2186280	A	3.262,-
Stratos MAXO 65/0,5-9	DN 65	≤ 0.17	280	16	23.9	2186281	A	3.762,-
Stratos MAXO 65/0,5-12	DN 65	≤ 0.17	340	16	33.8	2186282	A	4.231,-
Stratos MAXO 65/0,5-16	DN 65	≤ 0.17	340	16	34.9	2186283	A	5.141,-
Stratos MAXO 80/0,5-6	DN 80	≤ 0.17	360	16	35.1	2186284	A	4.659,-
Stratos MAXO 80/0,5-12	DN 80	≤ 0.17	360	16	36.2	2186285	A	5.900,-
Stratos MAXO 80/0,5-16	DN 80	≤ 0.17	360	16	36.2	2186286	A	7.022,-
Stratos MAXO 100/0,5-6	DN 100	≤ 0.17	360	16	38.2	2186287	A	5.377,-
Stratos MAXO 100/0,5-12	DN 100	≤ 0.17	360	16	39.3	2186288	A	7.070,-

La referencia para los circuladores más eficientes es EEI ≤ 0.20

Accesorios

Tipo	Descripción	Ref.	Grupo de producto		EUR
Sensor de temperatura PT 1000 AA	Sensor de temperatura PT 1000 (AA) para su instalación en una vaina de inmersión para uso con Stratos MAXO	2193422	D	PG14	26,-
Sensor de temperatura PT 1000 B	Sensor de temperatura Pt 1000 B para instalar en contacto con la superficie de la tubería para su uso con Stratos MAXO-Z	2193421	A	PG14	26,-
Vaina de inmersión G 1/2, 100mm	Vaina de inmersión con longitud de 100 mm, con rosca G 1/2" para alojamiento del sensor de temperatura Pt 1000 AA	2193424	D	PG14	23,-
Vaina de inmersión G 1/2, 45mm	Vaina de inmersión con longitud de 45 mm, con rosca G 1/2" para alojamiento del sensor de temperatura Pt 1000 AA	2193423	D	PG14	21,-

Curvas

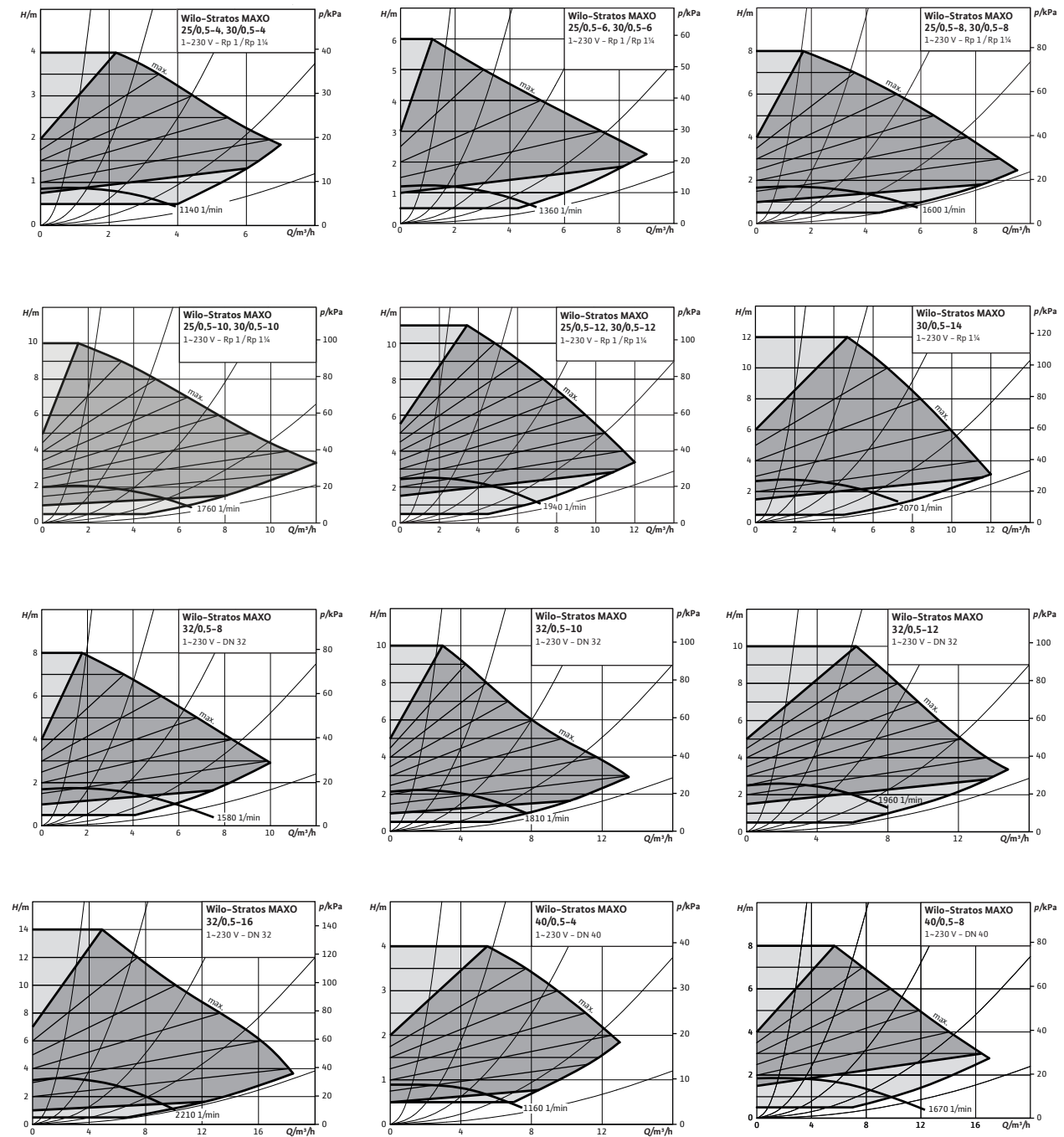

☞ = S - en stock ; A - aprox 2 semanas ; B - aprox 3 semanas ; C - aprox 4 semanas ; D - bajo consulta  
Reservado el derecho a introducir modificaciones, para mayor información técnica consulten nuestros catálogos.

Curvas

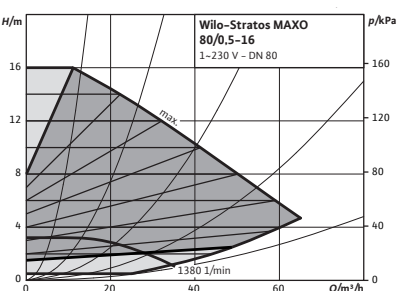
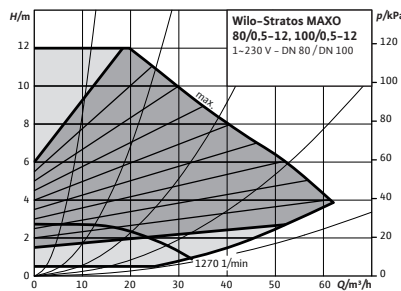
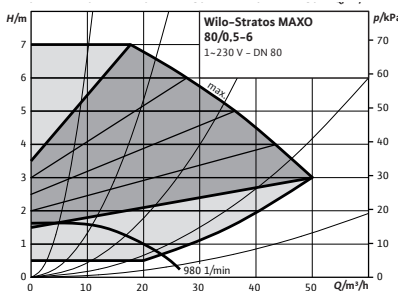
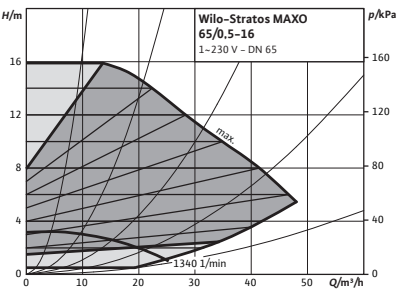
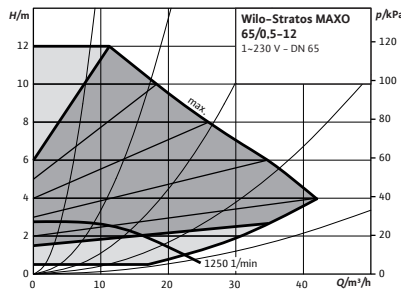
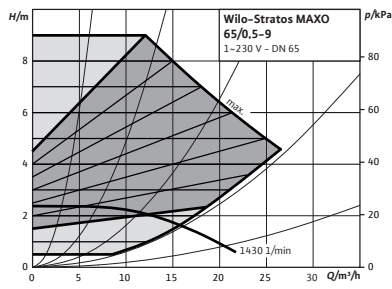
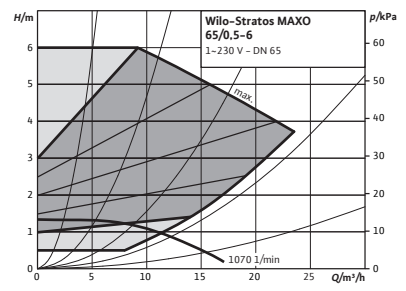
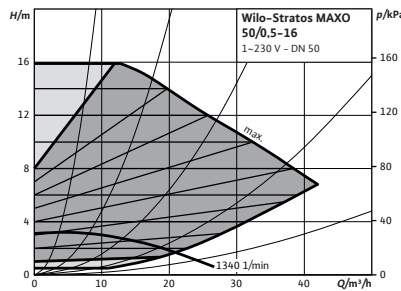
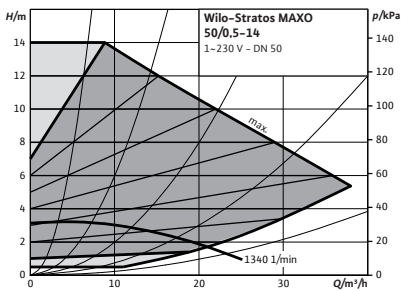
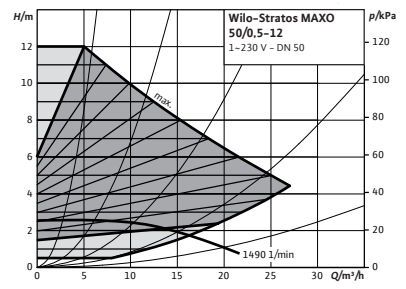
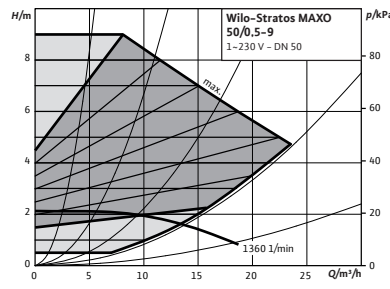
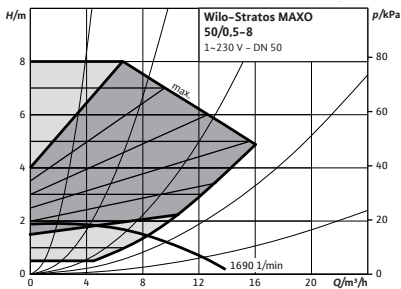
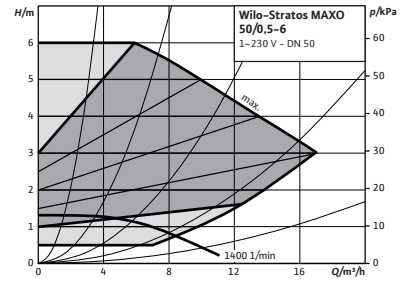
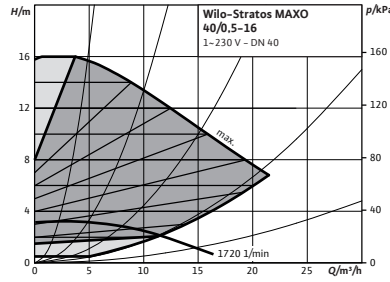
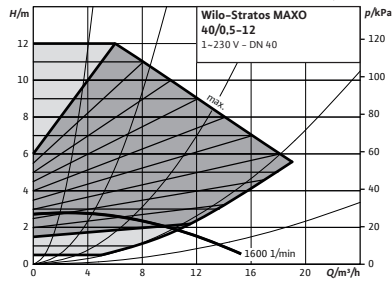

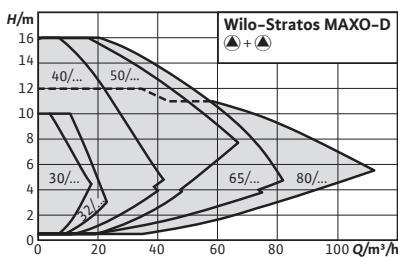

Accesorios	Página
Racores	126
Contrabridas	128
Kits de adaptación para tuberías	129
Bridas ciegas	144

#### Designación

Ejemplo: **Wilo-Stratos MAXO-D 80/0,5-16**  
**Stratos MAXO** Serie  
**-D** Bomba doble  
**80/** Diámetro de conexión (mm)  
**0,5-16** Rango de presión diferencial (m)

## Wilo-Stratos MAXO-D



### Tipo

Bomba circuladora *smart* doble de rotor húmedo con conexión roscada o embreada, motor de conmutación electrónica con adaptación automática de la velocidad para alimentación monofásica

### Aplicación

Todos los sistemas de calefacción por agua caliente, instalaciones de climatización, circuitos cerrados de refrigeración y sistemas de recirculación industriales

### Suministro

- Bomba
- 2 conectores Wilo optimizados
- 4 prensaestopas M16 x 1,5
- Arandelas para tornillos de brida (en diámetros nominales de conexión DN 32 - DN 65)
- Juntas para conexión roscada
- Instrucciones de instalación y funcionamiento

### Opciones

- Versiones especiales para presión de trabajo PN 16

### Características especiales/ventajas del producto

- Manejo intuitivo mediante el ajuste guiado según tipo de aplicación, gracias al Guía de Configuración con ayuda contextual, combinado con la nueva pantalla y el botón de ajuste con la tecnología de botón verde.
- Gestión de bomba doble integrada desde fábrica
- Máxima eficiencia energética gracias a la combinación de funciones de ahorro energético optimizadas e innovadoras (por ejemplo No-Flow Stop).
- Eficiencia óptima del sistema gracias a nuevos modos de regulación inteligentes e innovadores, como el Dynamic Adapt plus, Multi-Flow Adaptation, T-const., ΔT-const. o Δp-v con curva de control configurable, y gracias a la gestión optimizada de operación en carga punta.
- Lo más avanzado en interfaces de comunicación, p.ej. Bluetooth para conexión a dispositivos móviles, y posibilidad de comunicación directa entre bombas mediante Wilo Net (bus cableado), para el modo de operación Multi-Flow adaptation.
- Máxima comodidad en la instalación eléctrica gracias a una caja de bornes espaciosa y bien distribuida y al conector Wilo optimizado.

Grupo de producto: PG17

Wilo-Stratos MAXO-D con conexión roscada								
Modelo	Conexión de tubería <i>R<sub>p</sub></i>	Clase IEE	Longitud mm	Presión nominal <i>P<sub>N</sub></i> bar	Peso bruto kg	Ref.		EUR
Stratos MAXO-D 30/0,5-6	1¼	≤ 0.19	180	10	20.6	2164645	A	2.325,-
Stratos MAXO-D 30/0,5-10	1¼	≤ 0.19	180	10	21.2	2164646	A	2.753,-

La referencia para los circuladores más eficientes es EEI ≤ 0.20

☑ = S - en stock ; A - aprox 2 semanas ; B - aprox 3 semanas ; C - aprox 4 semanas ; D - bajo consulta  
Reservado el derecho a introducir modificaciones, para mayor información técnica consulten nuestros catálogos.



Grupo de producto: PG17

Wilo-Stratos MAXO-D con conexión embreada								
Modelo	Diámetro nominal	Clase IEE	Longitud	Presión nominal	Peso bruto	Ref.		
			mm	PN bar	kg			EUR
Stratos MAXO-D 32/0,5-8	DN 32	≤ 0.19	220	6/10	24.9	2164647	A	2.746,-
Stratos MAXO-D 32/0,5-12	DN 32	≤ 0.19	220	6/10	25.5	2164648	A	3.818,-
Stratos MAXO-D 40/0,5-8	DN 40	≤ 0.18	220	6/10	27.6	2164649	A	3.995,-
Stratos MAXO-D 40/0,5-12	DN 40	≤ 0.17	250	6/10	38.8	2164650	A	4.729,-
Stratos MAXO-D 40/0,5-16	DN 40	≤ 0.17	250	6/10	38.8	2164651	A	5.905,-
Stratos MAXO-D 50/0,5-6	DN 50	≤ 0.18	240	6/10	30.5	2164652	A	4.089,-
Stratos MAXO-D 50/0,5-8	DN 50	≤ 0.17	240	6/10	41.1	2164653	A	4.703,-
Stratos MAXO-D 50/0,5-9	DN 50	≤ 0.17	280	6/10	41.1	2164654	A	5.842,-
Stratos MAXO-D 50/0,5-12	DN 50	≤ 0.17	280	6/10	41.1	2164655	A	6.234,-
Stratos MAXO-D 50/0,5-16	DN 50	≤ 0.17	340	6/10	66.8	2164656	A	7.690,-
Stratos MAXO-D 65/0,5-6	DN 65	≤ 0.17	280	6/10	44.9	2164657	A	5.485,-
Stratos MAXO-D 65/0,5-12	DN 65	≤ 0.17	340	6/10	66.6	2164658	A	7.115,-
Stratos MAXO-D 65/0,5-16	DN 65	≤ 0.17	340	6/10	66.8	2164659	A	8.647,-
Stratos MAXO-D 80/0,5-6	DN 80	≤ 0.18	360	6	68.3	2164660	A	7.405,-
Stratos MAXO-D 80/0,5-6	DN 80	≤ 0.18	360	10	68.3	2164661	A	7.844,-
Stratos MAXO-D 80/0,5-12	DN 80	≤ 0.17	360	6	70.5	2164662	A	9.445,-
Stratos MAXO-D 80/0,5-12	DN 80	≤ 0.17	360	10	70.5	2164663	A	9.923,-
Stratos MAXO-D 80/0,5-16	DN 80	≤ 0.17	360	6	70.5	2164664	A	11.331,-
Stratos MAXO-D 80/0,5-16	DN 80	≤ 0.17	360	10	70.5	2164665	A	11.811,-

La referencia para los circuladores más eficientes es EEI ≤ 0.20

Grupo de producto: PG17

Wilo-Stratos MAXO D con conexión roscada PN16								
Modelo	Conexión de tubería	Clase IEE	Longitud	Presión nominal	Peso bruto	Ref.		
	Rp		mm	PN bar	kg			EUR
Stratos MAXO-D 30/0,5-6	1¼	≤ 0.19	180	16	20.6	2186289	A	2.790,-
Stratos MAXO-D 30/0,5-10	1¼	≤ 0.19	180	16	21.2	2186290	A	3.304,-

La referencia para los circuladores más eficientes es EEI ≤ 0.20

Grupo de producto: PG17

Wilo-Stratos MAXO D con conexión embreada PN16								
Modelo	Diámetro nominal	Clase IEE	Longitud	Presión nominal	Peso bruto	Ref.		
			mm	PN bar	kg			EUR
Stratos MAXO-D 32/0,5-8	DN 32	≤ 0.19	220	16	24.9	2186291	A	3.021,-
Stratos MAXO-D 32/0,5-12	DN 32	≤ 0.19	220	16	25.5	2186292	A	4.200,-
Stratos MAXO-D 40/0,5-8	DN 40	≤ 0.18	220	16	27.6	2186293	A	4.395,-
Stratos MAXO-D 40/0,5-12	DN 40	≤ 0.17	250	16	38.8	2186294	A	5.202,-
Stratos MAXO-D 40/0,5-16	DN 40	≤ 0.17	250	16	38.8	2186295	A	6.391,-
Stratos MAXO-D 50/0,5-6	DN 50	≤ 0.18	240	16	30.5	2186296	A	4.948,-
Stratos MAXO-D 50/0,5-8	DN 50	≤ 0.17	240	16	41.1	2186297	A	5.690,-
Stratos MAXO-D 50/0,5-9	DN 50	≤ 0.17	280	16	41.1	2186298	A	6.426,-
Stratos MAXO-D 50/0,5-12	DN 50	≤ 0.17	280	16	41.1	2186299	A	6.857,-
Stratos MAXO-D 50/0,5-16	DN 50	≤ 0.17	340	16	66.8	2186300	A	9.034,-
Stratos MAXO-D 65/0,5-6	DN 65	≤ 0.17	280	16	44.9	2186301	A	6.034,-

La referencia para los circuladores más eficientes es EEI ≤ 0.20

= S - en stock ; A - aprox 2 semanas ; B - aprox 3 semanas ; C - aprox 4 semanas ; D - bajo consulta  
Reservado el derecho a introducir modificaciones, para mayor información técnica consulten nuestros catálogos.

Wilco-Stratos MAXO D con conexión embridada PN16

Modelo	Diámetro nominal	Clase IEE	Longitud	Presión nominal	Peso bruto, aprox.	Ref.		
			mm	PN bar	kg			EUR
Stratos MAXO-D 65/0,5-12	DN 65	≤ 0.17	340	16	66.6	2186302	A	7.827,-
Stratos MAXO-D 65/0,5-16	DN 65	≤ 0.17	340	16	66.8	2186303	A	9.512,-
Stratos MAXO-D 80/0,5-6	DN 80	≤ 0.18	360	16	68.3	2186304	A	8.672,-
Stratos MAXO-D 80/0,5-12	DN 80	≤ 0.17	360	16	70.5	2186305	A	10.915,-
Stratos MAXO-D 80/0,5-16	DN 80	≤ 0.17	360	16	70.5	2186306	A	12.992,-

La referencia para los circuladores más eficientes es EEI ≤ 0.20

Accesorios

Tipo	Descripción	Ref.		Grupo de producto	
					EUR
Sensor de temperatura PT 1000 AA	Sensor de temperatura PT 1000 (AA) para su instalación en una vaina de inmersión para uso con Stratos MAXO	2193422	D	PG14	26,-
Sensor de temperatura PT 1000 B	Sensor de temperatura Pt 1000 B para instalar en contacto con la superficie de la tubería para su uso con Stratos MAXO-Z	2193421	A	PG14	26,-
Vaina de inmersión G 1/2, 100mm	Vaina de inmersión con longitud de 100 mm, con rosca G 1/2" para alojamiento del sensor de temperatura Pt 1000 AA	2193424	D	PG14	23,-
Vaina de inmersión G 1/2, 45mm	Vaina de inmersión con longitud de 45 mm, con rosca G 1/2" para alojamiento del sensor de temperatura Pt 1000 AA	2193423	D	PG14	21,-

Curvas

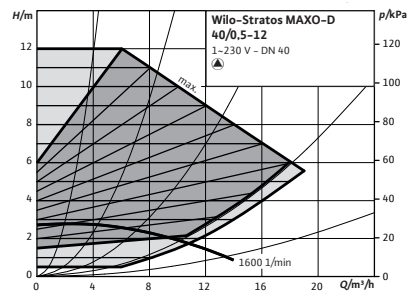
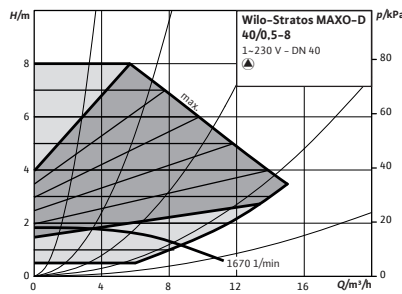
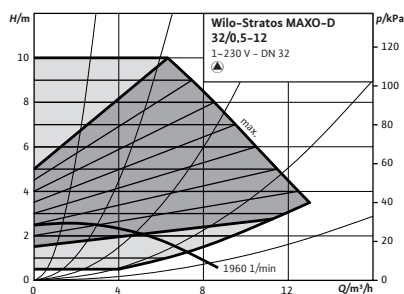
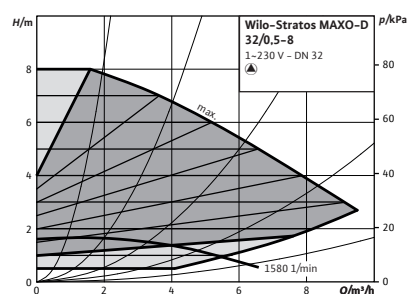
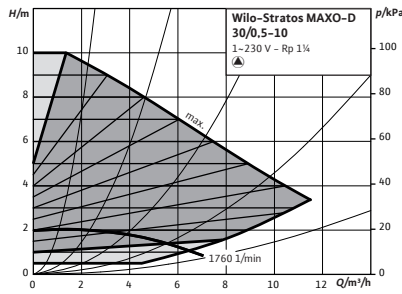
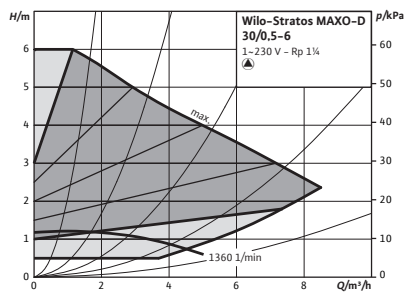

Curvas

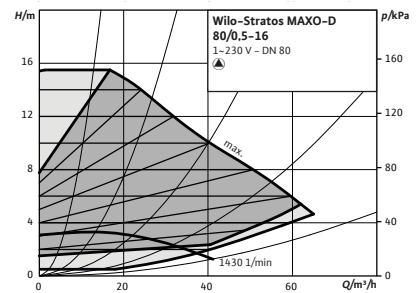
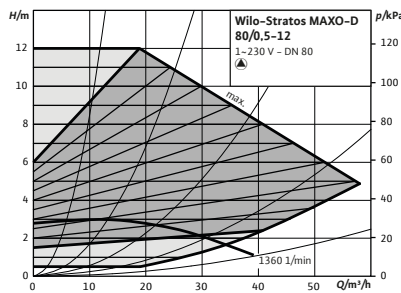
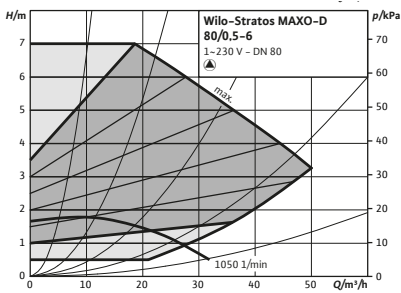
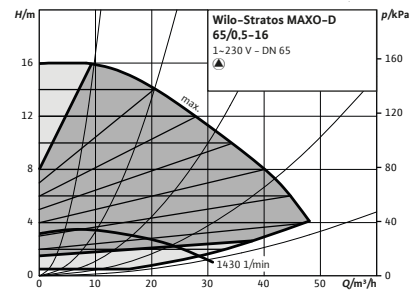
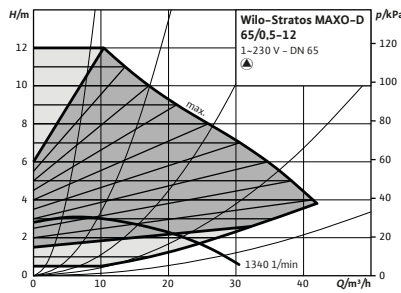
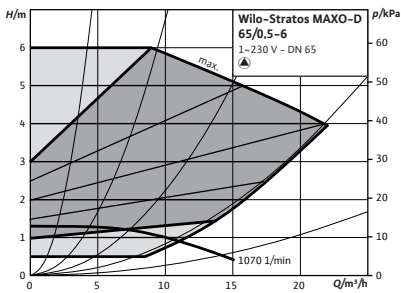
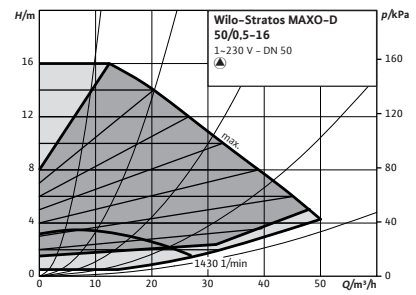
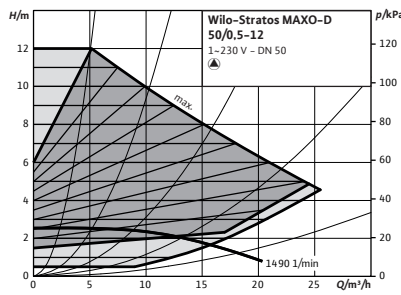
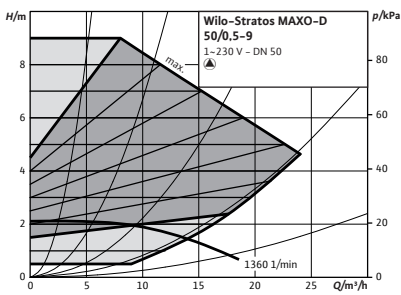
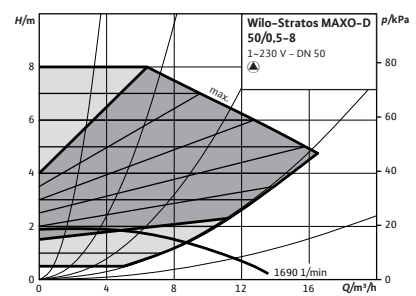
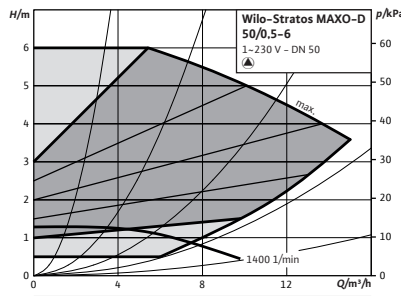
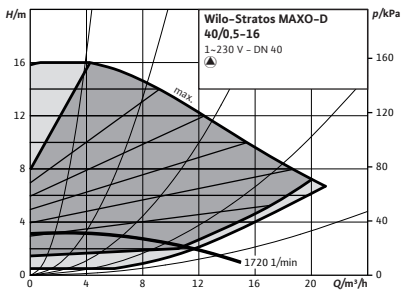

☞ = S - en stock ; A - aprox 2 semanas ; B - aprox 3 semanas ; C - aprox 4 semanas ; D - bajo consulta  
Reservado el derecho a introducir modificaciones, para mayor información técnica consulten nuestros catálogos.

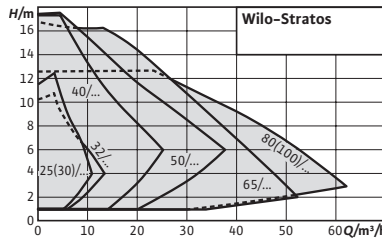

**Accesorios**

IR-Stick	145
Racores	126
Contrabridas	128
Kits de adaptación para tuberías	129

**Página**

**Designación**

Ejemplo:	<b>Wilo-Stratos 25/1-4</b>
<b>Stratos</b>	Serie
<b>25/</b>	Diámetro de conexión (mm)
<b>1-4</b>	Rango de presión diferencial (m)



**Wilo-Stratos**

**Tipo**

Bomba circuladora de rotor húmedo con conexión roscada o embreada, motor EC con adaptación automática de la velocidad

**Aplicación**

Todos los sistemas de calefacción por agua caliente, instalaciones de climatización, circuitos cerrados de refrigeración y sistemas industriales de circulación

**Suministro**

- Bomba
- Incl. aislamiento térmico
- Incl. juntas en la conexión roscada
- Incl. arandelas para tornillos de brida (en diámetros nominales de conexión DN 32 - DN 65)
- Incl. instrucciones de instalación y mantenimiento

**Opciones**

Modelos especiales para presión de trabajo PN 16

**Características especiales/ventajas del producto**

- Ahorro de energía gracias a una eficiencia superior del sistema con la función Q-Limit (limitación de caudal)
- Índice de eficiencia energética mejorado  $EEI \leq 0,20$  para todas las bombas simples
- Pantalla de cristal líquido para una mejor lectura y de libre orientación
- Montaje en espacios reducidos gracias a su diseño compacto
- Concepto modular para vincular todos los sistemas de bus convencionales (p. ej. Modbus, BACnet, CAN, LON)
- Calidad y fiabilidad garantizadas
- Aplicación en instalaciones de calefacción, climatización y refrigeración de  $-10\text{ °C}$  hasta  $+110\text{ °C}$
- Salida para indicación general de avería

**Indicación**

El certificado TÜV SÜD se puede consultar en [www.wilo.com/legal](http://www.wilo.com/legal)

Grupo de producto: PG2

Wilo-Stratos con conexión roscada									
Modelo	Conexión de tubería	Clase IEE	Longitud	Presión nominal	Alimentación eléctrica	Peso bruto	Ref.		
	<i>Rp</i>		mm	PN bar		kg			EUR
Stratos 25/1-4	1	≤ 0,20	180	10	1~230 V, 50/60 Hz	4,8	2104225	S	743,-
Stratos 25/1-6	1	≤ 0,20	180	10	1~230 V, 50/60 Hz	4,8	2090447	S	895,-
Stratos 25/1-8	1	≤ 0,20	180	10	1~230 V, 50/60 Hz	4,8	2090448	S	998,-
Stratos 25/1-10	1	≤ 0,20	180	10	1~230 V, 50/60 Hz	4,8	2103615	S	1.094,-
Stratos 25/1-12	1	≤ 0,20	180	10	1~230 V, 50/60 Hz	6,2	2104941	S	1.379,-

= S - en stock ; A - aprox 2 semanas ; B - aprox 3 semanas ; C - aprox 4 semanas ; D - bajo consulta  
Reservado el derecho a introducir modificaciones, para mayor información técnica consulten nuestros catálogos.

Grupo de producto: PG2

Wilo-Stratos con conexión roscada									
Modelo	Conexión de tubería	Clase IEE	Longitud	Presión nominal	Alimentación eléctrica	Peso bruto	Ref.		
	<i>Rp</i>		mm	PN bar		kg			EUR
Stratos 30/1-4	1¼	≤ 0,20	180	10	1~230 V, 50/60 Hz	4,8	2104226	S	862,-
Stratos 30/1-6	1¼	≤ 0,20	180	10	1~230 V, 50/60 Hz	4,8	2090449	S	964,-
Stratos 30/1-8	1¼	≤ 0,20	180	10	1~230 V, 50/60 Hz	4,8	2090450	S	1.094,-
Stratos 30/1-10	1¼	≤ 0,20	180	10	1~230 V, 50/60 Hz	4,9	2103616	S	1.199,-
Stratos 30/1-12	1¼	≤ 0,20	180	10	1~230 V, 50/60 Hz	6,3	2090451	S	1.545,-

Grupo de producto: PG2

Wilo-Stratos con conexión embreada									
Modelo	Diámetro nominal	Clase IEE	Longitud	Presión nominal	Alimentación eléctrica	Peso bruto	Ref.		
	<i>DN</i>		mm	PN bar		kg			EUR
Stratos 32/1-10	32	≤ 0,20	220	6/10	1~230 V, 50/60 Hz	8,4	2103617	S	1.305,-
Stratos 32/1-12	32	≤ 0,20	220	6/10	1~230 V, 50/60 Hz	10,3	2090452	S	1.698,-
Stratos 40/1-4	40	≤ 0,20	220	6/10	1~230 V, 50/60 Hz	9,3	2090453	S	1.177,-
Stratos 40/1-8	40	≤ 0,20	220	6/10	1~230 V, 50/60 Hz	11,0	2090454	S	1.777,-
Stratos 40/1-10	40	≤ 0,20	220	6/10	1~230 V, 50/60 Hz	8,6	2103618	S	1.333,-
Stratos 40/1-12	40	≤ 0,20	250	6/10	1~230 V, 50/60 Hz	15,4	2090455	S	2.103,-
Stratos 40/1-16	40	≤ 0,20	250	6/10	1~230 V, 50/60 Hz	24,8	2150588	S	2.855,-
Stratos 50/1-6	50	≤ 0,20	240	6/10	1~230 V, 50/60 Hz	11,9	2146340	S	1.999,-
Stratos 50/1-8	50	≤ 0,20	240	6/10	1~230 V, 50/60 Hz	11,9	2090456	S	2.300,-
Stratos 50/1-9	50	≤ 0,20	280	6/10	1~230 V, 50/60 Hz	16,8	2090457	S	2.597,-
Stratos 50/1-10	50	≤ 0,20	240	6/10	1~230 V, 50/60 Hz	9,4	2103619	S	1.583,-
Stratos 50/1-12	50	≤ 0,20	280	6/10	1~230 V, 50/60 Hz	17,9	2090458	S	2.772,-
Stratos 50/1-16	50	≤ 0,20	340	6/10	1~230 V, 50/60 Hz	27,8	2150590	S	3.522,-
Stratos 65/1-6	65	≤ 0,20	280	6/10	1~230 V, 50/60 Hz	17,9	2146341	S	2.472,-
Stratos 65/1-9	65	≤ 0,20	280	6/10	1~230 V, 50/60 Hz	19,5	2090459	S	2.813,-
Stratos 65/1-12	65	≤ 0,20	340	6/10	1~230 V, 50/60 Hz	29,2	2163267	S	3.163,-
Stratos 65/1-16	65	≤ 0,20	340	6/10	1~230 V, 50/60 Hz	31,0	2150591	S	3.845,-
Stratos 80/1-6	80	≤ 0,20	360	6	1~230 V, 50/60 Hz	34,3	2146342	S	3.293,-
Stratos 80/1-6	80	≤ 0,20	360	10	1~230 V, 50/60 Hz	34,3	2146343	S	3.506,-
Stratos 80/1-12	80	≤ 0,20	360	6	1~230 V, 50/60 Hz	34,3	2150592	S	4.199,-
Stratos 80/1-12	80	≤ 0,20	360	10	1~230 V, 50/60 Hz	34,3	2150593	S	4.412,-
Stratos 100/1-6	100	≤ 0,20	360	6	1~230 V, 50/60 Hz	37,3	2146344	S	3.808,-
Stratos 100/1-6	100	≤ 0,20	360	10	1~230 V, 50/60 Hz	37,3	2146345	S	4.021,-
Stratos 100/1-12	100	≤ 0,20	360	6	1~230 V, 50/60 Hz	37,3	2150594	S	5.074,-
Stratos 100/1-12	100	≤ 0,20	360	10	1~230 V, 50/60 Hz	37,3	2150595	S	5.288,-

Grupo de producto: PG2

Wilo-Stratos con conexión roscada PN 16

Modelo	Conexión de tubería	Clase IEE	Longitud	Presión nominal	Alimentación eléctrica	Peso bruto	Ref.		
	Rp		mm	PN bar		kg			EUR
Stratos 25/1-4	1	≤ 0,20	180	16	1~230 V, 50/60 Hz	4,8	2110661	B	892,-
Stratos 25/1-6	1	≤ 0,20	180	16	1~230 V, 50/60 Hz	4,8	2065097	B	1.074,-
Stratos 25/1-8	1	≤ 0,20	180	16	1~230 V, 50/60 Hz	4,8	2063363	B	1.198,-
Stratos 25/1-10	1	≤ 0,20	180	16	1~230 V, 50/60 Hz	4,8	2111506	B	1.313,-
Stratos 25/1-12	1	≤ 0,20	180	16	1~230 V, 50/60 Hz	6,2	2163188	B	1.655,-
Stratos 30/1-4	1¼	≤ 0,20	180	16	1~230 V, 50/60 Hz	4,8	2131799	B	1.034,-
Stratos 30/1-6	1¼	≤ 0,20	180	16	1~230 V, 50/60 Hz	4,8	2069760	B	1.157,-
Stratos 30/1-8	1¼	≤ 0,20	180	16	1~230 V, 50/60 Hz	4,8	2069759	B	1.313,-
Stratos 30/1-10	1¼	≤ 0,20	180	16	1~230 V, 50/60 Hz	4,9	2117648	B	1.439,-
Stratos 30/1-12	1¼	≤ 0,20	180	16	1~230 V, 50/60 Hz	6,3	2072567	B	1.854,-

Grupo de producto: PG2

Wilo-Stratos con conexión embreada PN 16

Modelo	Diámetro nominal	Clase IEE	Longitud	Presión nominal	Alimentación eléctrica	Peso bruto	Ref.		
	DN		mm	PN bar		kg			EUR
Stratos 32/1-10	32	≤ 0,20	220	16	1~230 V, 50/60 Hz	8,6	2110124	B	1.436,-
Stratos 32/1-12	32	≤ 0,20	220	16	1~230 V, 50/60 Hz	10,3	2072566	B	1.868,-
Stratos 40/1-4	40	≤ 0,20	220	16	1~230 V, 50/60 Hz	9,3	2069142	B	1.295,-
Stratos 40/1-8	40	≤ 0,20	220	16	1~230 V, 50/60 Hz	11,0	2068604	B	1.955,-
Stratos 40/1-10	40	≤ 0,20	220	16	1~230 V, 50/60 Hz	8,6	2113776	B	1.466,-
Stratos 40/1-12	40	≤ 0,20	250	16	1~230 V, 50/60 Hz	15,4	2063362	B	2.313,-
Stratos 40/1-16	40	≤ 0,20	250	16	1~230 V, 50/60 Hz	24,8	2149602	B	3.141,-
Stratos 50/1-6	50	≤ 0,20	240	16	1~230 V, 50/60 Hz	11,9	2149603	B	2.199,-
Stratos 50/1-8	50	≤ 0,20	240	16	1~230 V, 50/60 Hz	11,9	2069740	B	2.530,-
Stratos 50/1-9	50	≤ 0,20	280	16	1~230 V, 50/60 Hz	16,8	2069363	B	2.857,-
Stratos 50/1-10	50	≤ 0,20	240	16	1~230 V, 50/60 Hz	9,4	2120729	B	1.741,-
Stratos 50/1-12	50	≤ 0,20	280	16	1~230 V, 50/60 Hz	17,9	2063361	B	3.049,-
Stratos 50/1-16	50	≤ 0,20	340	16	1~230 V, 50/60 Hz	27,8	2149847	B	3.874,-
Stratos 65/1-6	65	≤ 0,20	280	16	1~230 V, 50/60 Hz	17,8	2163187	B	2.719,-
Stratos 65/1-9	65	≤ 0,20	280	16	1~230 V, 50/60 Hz	19,5	2069362	B	3.094,-
Stratos 65/1-12	65	≤ 0,20	340	16	1~230 V, 50/60 Hz	31,0	2069739	B	3.479,-
Stratos 65/1-16	65	≤ 0,20	340	16	1~230 V, 50/60 Hz	31,0	2152309	B	4.230,-
Stratos 80/1-6	80	≤ 0,20	360	16	1~230 V, 50/60 Hz	34,3	2149431	B	3.857,-
Stratos 80/1-12	80	≤ 0,20	360	16	1~230 V, 50/60 Hz	34,3	2063364	B	4.853,-
Stratos 100/1-6	100	≤ 0,20	360	16	1~230 V, 50/60 Hz	37,3	2149432	B	4.423,-
Stratos 100/1-12	100	≤ 0,20	360	16	1~230 V, 50/60 Hz	37,3	2069578	B	5.817,-

Curvas

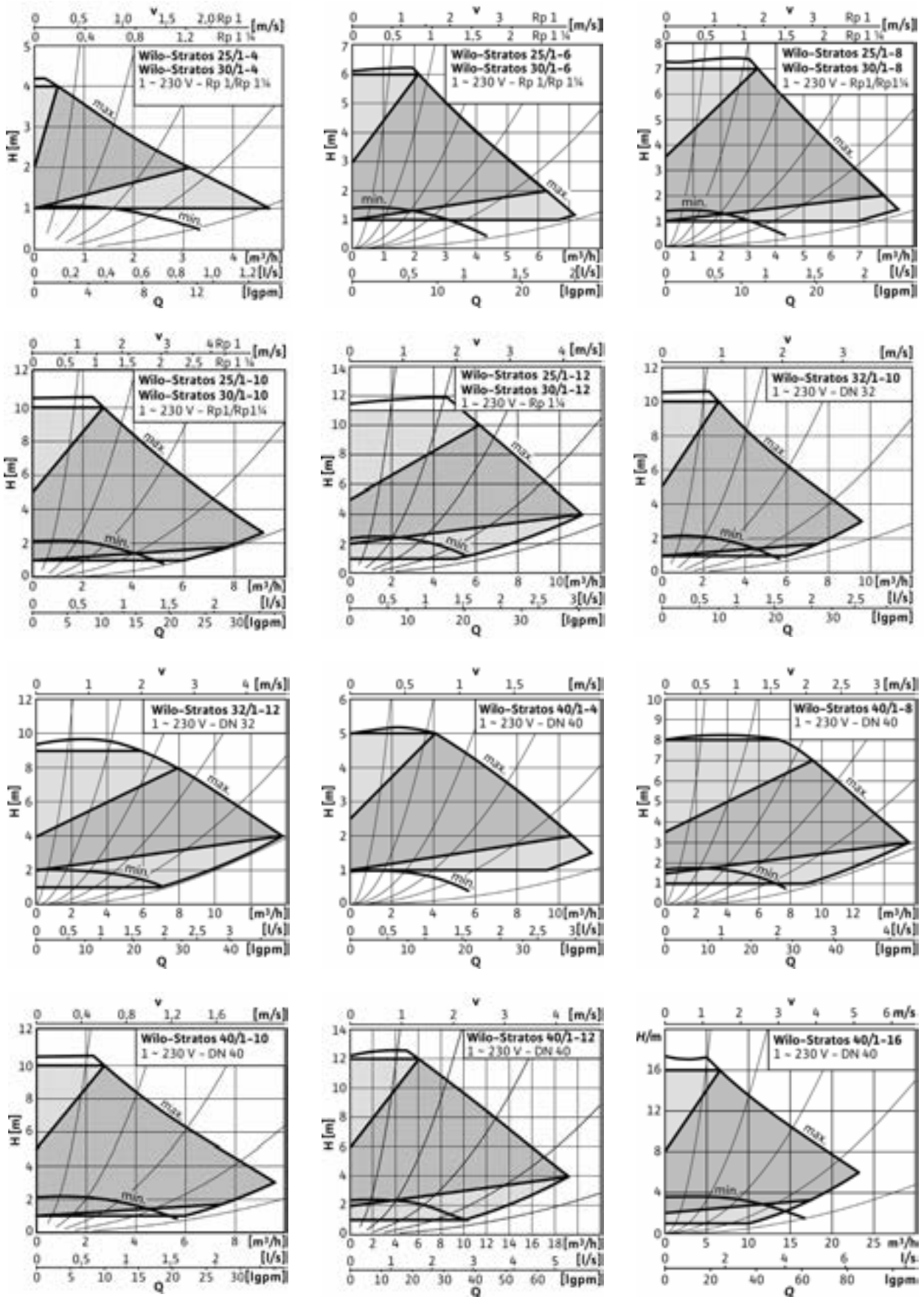

Curvas

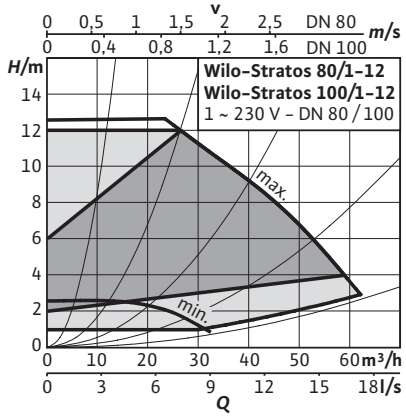
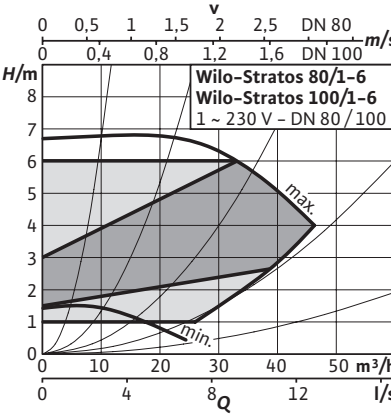
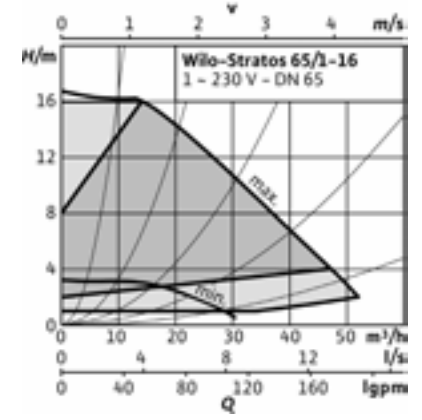
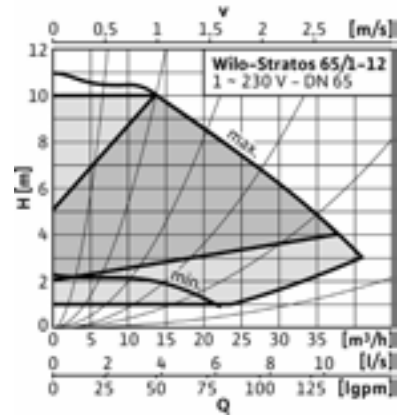
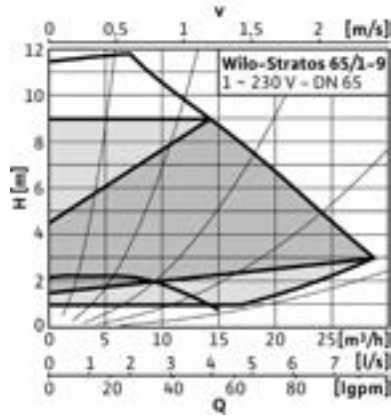
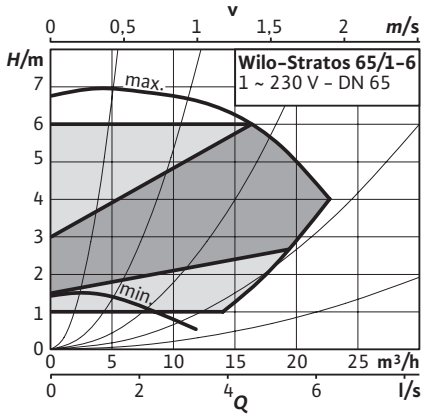
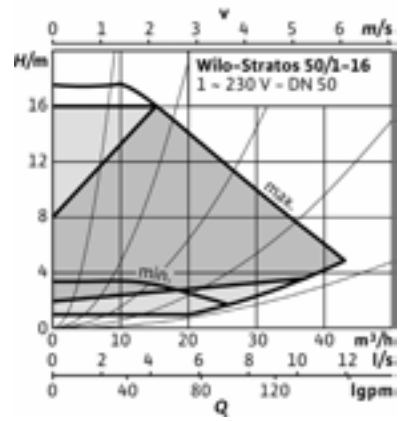
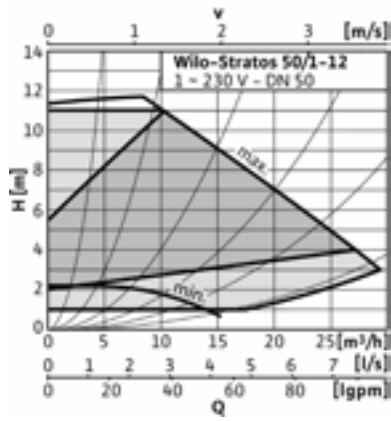
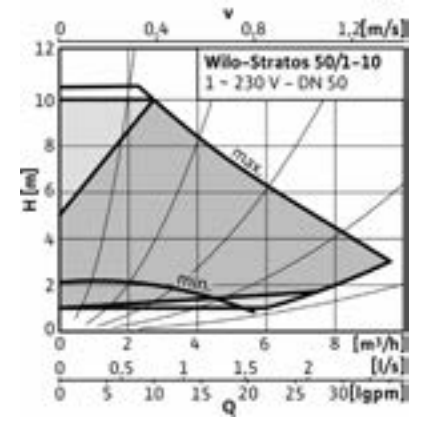
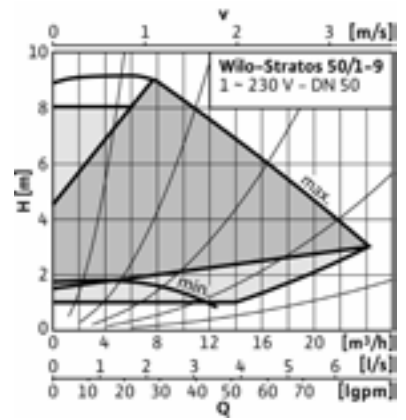
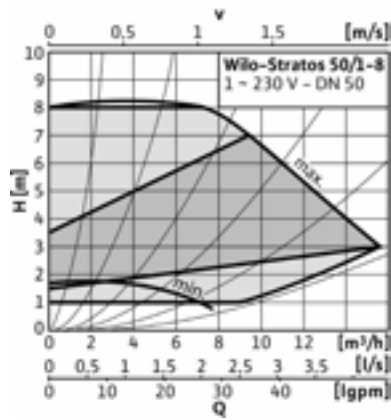
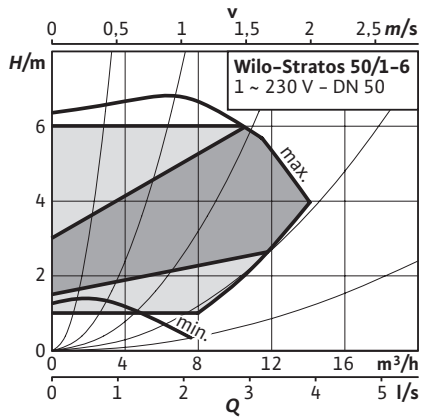



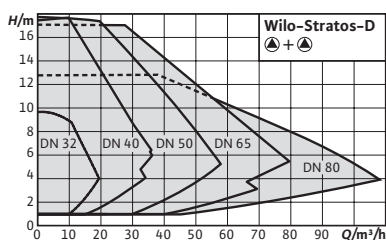

Accesorios	Página
IR-Stick	145
Kits de adaptación para tuberías	129
Bridas ciegas	144

**Designación**

Ejemplo:	<b>Wilo-Stratos-D 32/1-8</b>
<b>Stratos</b>	Serie
<b>-D</b>	Bomba doble
<b>32/</b>	Diámetro de conexión (mm)
<b>1-8</b>	Rango de presión diferencial (m)

**Wilo-Stratos-D**



**Tipo**

Bomba circuladora doble de rotor húmedo con conexión embreadada, motor EC con adaptación automática de la velocidad

**Aplicación**

Todos los sistemas de calefacción por agua caliente, instalaciones de climatización, circuitos cerrados de refrigeración y sistemas industriales de circulación

**Suministro**

- Bomba
- Incl. arandelas para tornillos de brida (en diámetros nominales de conexión DN 32 - DN 65)
- Incl. instrucciones de instalación y mantenimiento

**Opciones**

- Modelos especiales para presión de trabajo PN 16

**Características especiales/ventajas del producto**

- Ahorro de energía gracias a una eficiencia superior del sistema con la función Q-Limit (limitación de caudal)
- Pantalla de cristal líquido para una mejor lectura y de libre orientación
- Montaje en espacios reducidos gracias a su diseño compacto
- Concepto modular para vincular todos los sistemas de bus convencionales (p. ej. Modbus, BACnet, CAN, LON, PLR)
- Gestión de bomba doble a través de módulos IF insertables (accesorios)
- Calidad y fiabilidad garantizadas
- Aplicación en instalaciones de calefacción, climatización y refrigeración de -10 °C hasta +110 °C
- Salida(s) para indicación general de avería

Grupo de producto: PG2

Wilo-Stratos-D									
Modelo	Diámetro nominal	Clase IEE	Longitud	Presión nominal	Alimentación eléctrica	Peso bruto	Ref.		
	DN		mm	PN bar		kg			EUR
Stratos-D 32/1-8	32	≤ 0,23	220	6/10	1~230 V, 50/60 Hz	13,8	2160567	S	2.163,-
Stratos-D 32/1-12	32	≤ 0,23	220	6/10	1~230 V, 50/60 Hz	18,3	2090462	S	3.066,-
Stratos-D 40/1-8	40	≤ 0,23	220	6/10	1~230 V, 50/60 Hz	18,3	2090463	S	3.147,-
Stratos-D 40/1-12	40	≤ 0,23	250	6/10	1~230 V, 50/60 Hz	27,3	2090464	S	3.725,-
Stratos-D 40/1-16	40	≤ 0,23	250	6/10	1~230 V, 50/60 Hz	46,3	2150597	S	5.117,-

☞ = S - en stock ; A - aprox 2 semanas ; B - aprox 3 semanas ; C - aprox 4 semanas ; D - bajo consulta  
Reservado el derecho a introducir modificaciones, para mayor información técnica consulten nuestros catálogos.

Grupo de producto: PG2

Wilo-Stratos-D									
Modelo	Diámetro nominal	Clase IEE	Longitud	Presión nominal	Alimentación eléctrica	Peso bruto	Ref.		
	DN		mm	PN bar		kg			EUR
Stratos-D 50/1-8	50	≤ 0,23	240	6/10	1~230 V, 50/60 Hz	20,3	2090465	S	4.075,-
Stratos-D 50/1-9	50	≤ 0,23	280	6/10	1~230 V, 50/60 Hz	29,3	2090466	S	4.602,-
Stratos-D 50/1-12	50	≤ 0,23	280	6/10	1~230 V, 50/60 Hz	29,3	2090467	S	4.910,-
Stratos-D 50/1-16	50	≤ 0,23	340	6/10	1~230 V, 50/60 Hz	50,3	2150598	S	6.515,-
Stratos-D 65/1-12	65	≤ 0,23	340	6/10	1~230 V, 50/60 Hz	51,4	2160571	S	5.603,-
Stratos-D 65/1-16	65	≤ 0,23	340	6/10	1~230 V, 50/60 Hz	53,3	2150599	S	6.809,-
Stratos-D 80/1-6	80	≤ 0,23	360	6	1~230 V, 50/60 Hz	63,3	2163264	S	5.833,-
Stratos-D 80/1-6	80	≤ 0,23	360	10	1~230 V, 50/60 Hz	63,3	2163265	S	6.210,-
Stratos-D 80/1-12	80	≤ 0,23	360	6	1~230 V, 50/60 Hz	63,3	2150600	S	7.438,-
Stratos-D 80/1-12	80	≤ 0,23	360	10	1~230 V, 50/60 Hz	63,3	2150601	S	7.815,-

Grupo de producto: PG2

Wilo-Stratos-D PN 16									
Modelo	Diámetro nominal	Clase IEE	Longitud	Presión nominal	Alimentación eléctrica	Peso bruto	Ref.		
	DN		mm	PN bar		kg			EUR
Stratos-D 32/1-8	32	≤ 0,23	220	16	1~230 V, 50/60 Hz	13,8	2083125	B	2.379,-
Stratos-D 32/1-12	32	≤ 0,23	220	16	1~230 V, 50/60 Hz	18,3	2083606	B	3.307,-
Stratos-D 40/1-8	40	≤ 0,23	220	16	1~230 V, 50/60 Hz	18,3	2099901	B	3.462,-
Stratos-D 40/1-12	40	≤ 0,23	250	16	1~230 V, 50/60 Hz	27,3	2072568	B	4.098,-
Stratos-D 50/1-8	50	≤ 0,23	240	16	1~230 V, 50/60 Hz	20,3	2086550	B	4.483,-
Stratos-D 50/1-9	50	≤ 0,23	280	16	1~230 V, 50/60 Hz	29,3	2099903	B	5.062,-
Stratos-D 50/1-12	50	≤ 0,23	280	16	1~230 V, 50/60 Hz	29,3	2099902	B	5.401,-
Stratos-D 65/1-12	65	≤ 0,23	340	16	1~230 V, 50/60 Hz	52,8	2097597	B	6.163,-
Stratos-D 65/1-16	65	≤ 0,23	340	16	1~230 V, 50/60 Hz	53,3	2176104	B	7.490,-
Stratos-D 80/1-12	80	≤ 0,23	360	16	1~230 V, 50/60 Hz	62,3	2087634	B	8.597,-

Curvas

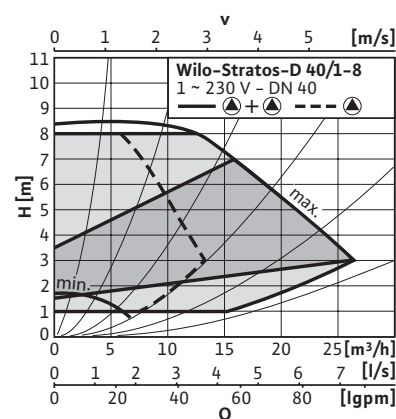
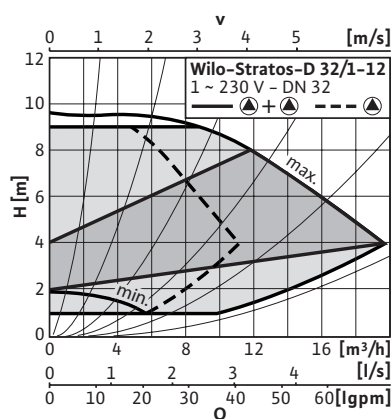
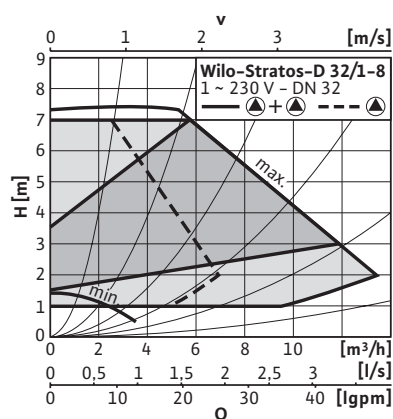

= S - en stock ; A - aprox 2 semanas ; B - aprox 3 semanas ; C - aprox 4 semanas ; D - bajo consulta  
Reservado el derecho a introducir modificaciones, para mayor información técnica consulten nuestros catálogos.

Curvas

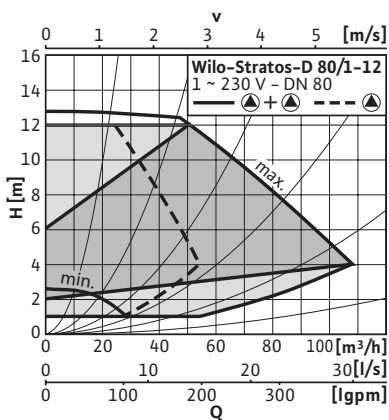
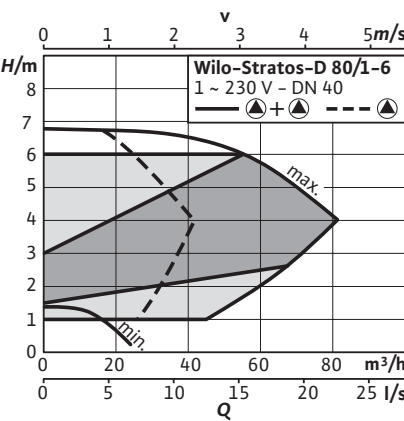
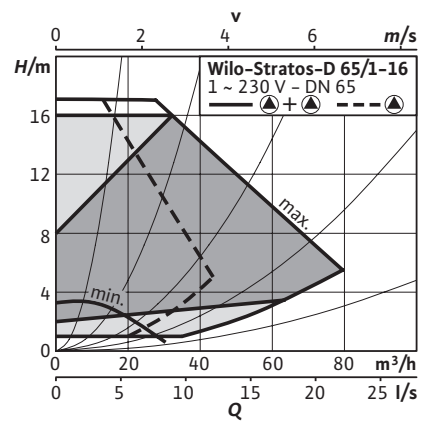
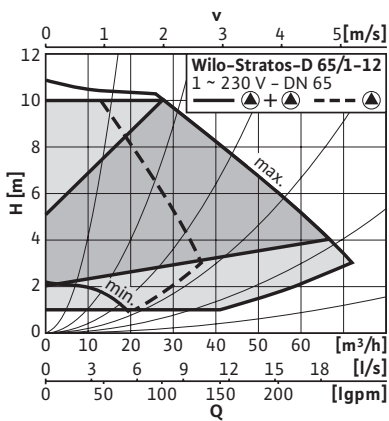
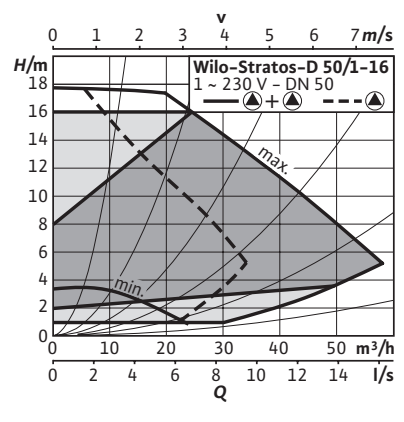
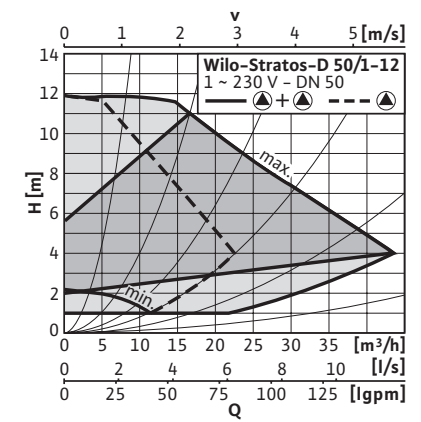
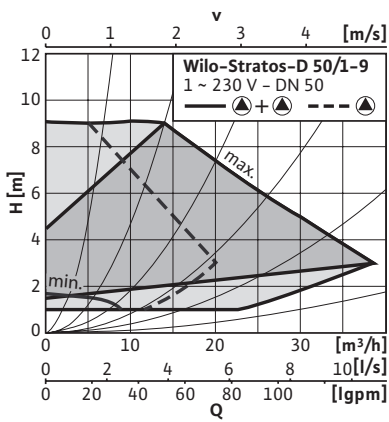
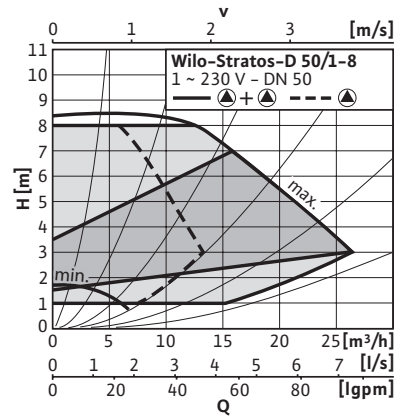
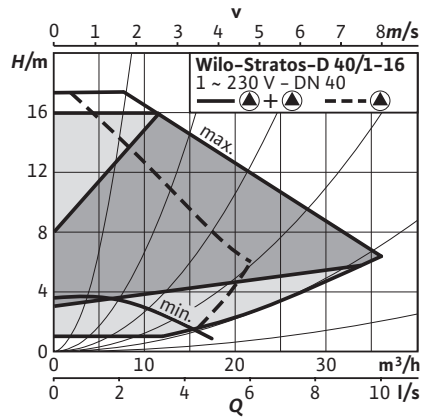
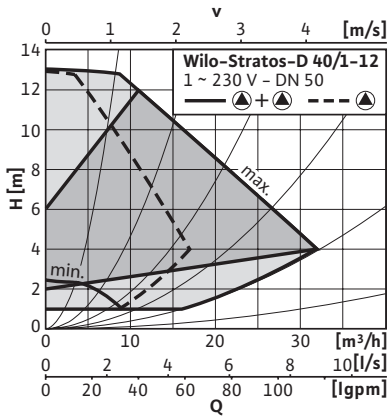

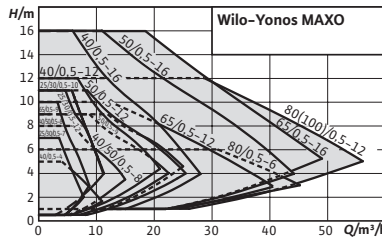

**Designación**

Ejemplo: **Wilo-Yonos MAXO 25/0,5-7**  
**Yonos MAXO** Serie  
**25/** Diámetro de conexión (mm)  
**0,5-7** Rango de presión diferencial (m)

**Accesorios**

Accesorio	Página
Racores	126
Kits de adaptación para tuberías	129
Coquillas termoaislantes	133

**Wilo-Yonos MAXO**



**Tipo**

Bomba circuladora de rotor húmedo con conexión roscada o embreada, motor EC con adaptación automática de la velocidad

**Aplicación**

Todos los sistemas de calefacción por agua caliente, instalaciones de climatización, circuitos cerrados de refrigeración y sistemas industriales de circulación

**Suministro**

- Bomba
- Incl. juntas en la conexión roscada
- Incl. arandelas para tornillos de brida (en diámetros nominales de conexión DN 40 - DN 65)
- Incl. instrucciones de instalación y funcionamiento

**Características especiales/ventajas del producto**

- El indicador LED ofrece una transparencia total acerca de la altura de impulsión de consigna, la velocidad o los posibles errores
- Ajuste sencillo de tres velocidades al sustituir una bomba estándar sin regulación
- Conexión eléctrica simplificada gracias al enchufe de Wilo
- Supervisión de la disponibilidad de la instalación mediante indicación general de avería
- Diseño compacto y manejo sencillo garantizado
- Aplicación en instalaciones de calefacción, climatización y refrigeración de -20 °C hasta +110 °C
- Indicación general de avería

Grupo de producto: PG2

Wilo-Yonos MAXO con conexión roscada									
Modelo	Conexión de tubería	Clase IEE	Longitud	Presión nominal	Alimentación eléctrica	Peso bruto	Ref.		
	Rp		mm	PN bar		kg			EUR
Yonos MAXO 25/0,5-7	1	≤ 0,20	180	10	1~230 V, 50/60 Hz	5,8	2120639	S	805,-
Yonos MAXO 25/0,5-10	1	≤ 0,20	180	10	1~230 V, 50/60 Hz	5,8	2120640	S	882,-
Yonos MAXO 25/0,5-12	1	≤ 0,20	180	10	1~230 V, 50/60 Hz	6,9	2120641	S	1.141,-
Yonos MAXO 30/0,5-7	1¼	≤ 0,20	180	10	1~230 V, 50/60 Hz	5,9	2120642	S	905,-
Yonos MAXO 30/0,5-10	1¼	≤ 0,20	180	10	1~230 V, 50/60 Hz	5,9	2120643	S	952,-
Yonos MAXO 30/0,5-12	1¼	≤ 0,20	180	10	1~230 V, 50/60 Hz	7,0	2120644	S	1.233,-

= S - en stock ; A - aprox 2 semanas ; B - aprox 3 semanas ; C - aprox 4 semanas ; D - bajo consulta  
 Reservado el derecho a introducir modificaciones, para mayor información técnica consulten nuestros catálogos.

Grupo de producto: PG2

Wilo-Yonos MAXO con conexión embreada

Modelo	Diámetro nominal DN	Clase IEE	Longitud mm	Presión nominal PN bar	Alimentación eléctrica	Peso bruto kg	Ref.		EUR
Yonos MAXO 40/0,5-4	40	≤ 0,20	220	6/10	1~230 V, 50/60 Hz	10,2	2120645	S	941,-
Yonos MAXO 40/0,5-8	40	≤ 0,20	220	6/10	1~230 V, 50/60 Hz	10,8	2120646	S	1.445,-
Yonos MAXO 40/0,5-12	40	≤ 0,20	250	6/10	1~230 V, 50/60 Hz	14,9	2120647	S	1.710,-
Yonos MAXO 40/0,5-16	40	≤ 0,20	250	6/10	1~230 V, 50/60 Hz	24,5	2120648	S	2.272,-
Yonos MAXO 50/0,5-8	50	≤ 0,20	240	6/10	1~230 V, 50/60 Hz	12,1	2120649	S	1.872,-
Yonos MAXO 50/0,5-9	50	≤ 0,20	280	6/10	1~230 V, 50/60 Hz	16,1	2120650	S	2.113,-
Yonos MAXO 50/0,5-12	50	≤ 0,20	280	6/10	1~230 V, 50/60 Hz	16,1	2120651	S	2.255,-
Yonos MAXO 50/0,5-16	50	≤ 0,20	340	6/10	1~230 V, 50/60 Hz	28,5	2120652	S	2.958,-
Yonos MAXO 65/0,5-9	65	≤ 0,20	280	6/10	1~230 V, 50/60 Hz	18,0	2120653	S	2.289,-
Yonos MAXO 65/0,5-12	65	≤ 0,20	340	6/10	1~230 V, 50/60 Hz	29,3	2120654	S	2.573,-
Yonos MAXO 65/0,5-16	65	≤ 0,20	340	6/10	1~230 V, 50/60 Hz	31,0	2120655	S	3.128,-
Yonos MAXO 80/0,5-6	80	≤ 0,20	360	6	1~230 V, 50/60 Hz	32,5	2120656	S	2.679,-
Yonos MAXO 80/0,5-6	80	≤ 0,20	360	10	1~230 V, 50/60 Hz	32,5	2120657	S	2.852,-
Yonos MAXO 80/0,5-12	80	≤ 0,20	360	6	1~230 V, 50/60 Hz	33,9	2120658	S	3.416,-
Yonos MAXO 80/0,5-12	80	≤ 0,20	360	10	1~230 V, 50/60 Hz	33,9	2120659	S	3.589,-
Yonos MAXO 100/0,5-12	100	≤ 0,20	360	6	1~230 V, 50/60 Hz	36,9	2120660	S	4.128,-
Yonos MAXO 100/0,5-12	100	≤ 0,20	360	10	1~230 V, 50/60 Hz	36,9	2120661	S	4.301,-

Curvas

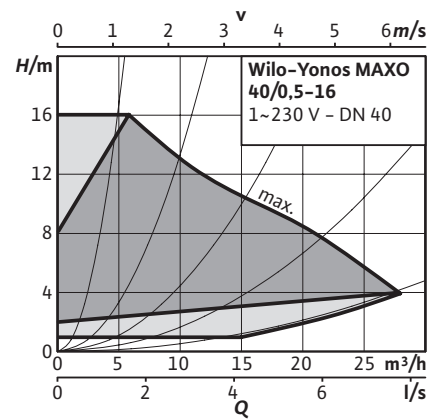
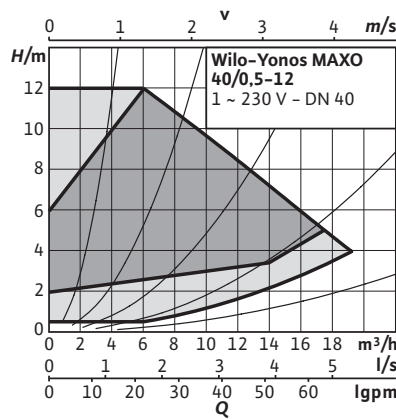
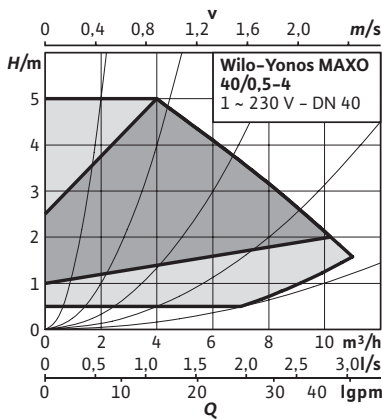
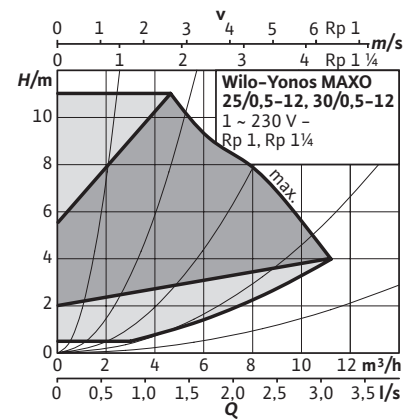
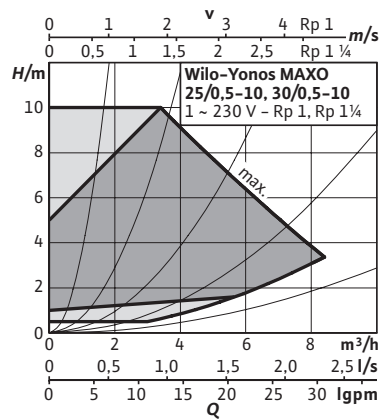
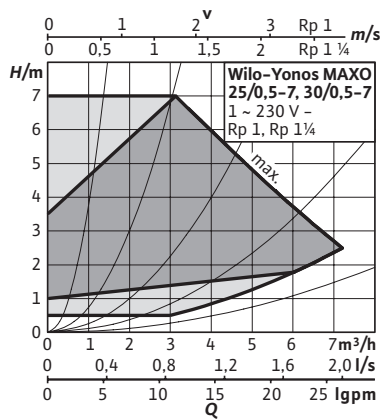

☞ = S - en stock ; A - aprox 2 semanas ; B - aprox 3 semanas ; C - aprox 4 semanas ; D - bajo consulta  
Reservado el derecho a introducir modificaciones, para mayor información técnica consulten nuestros catálogos.

Curvas

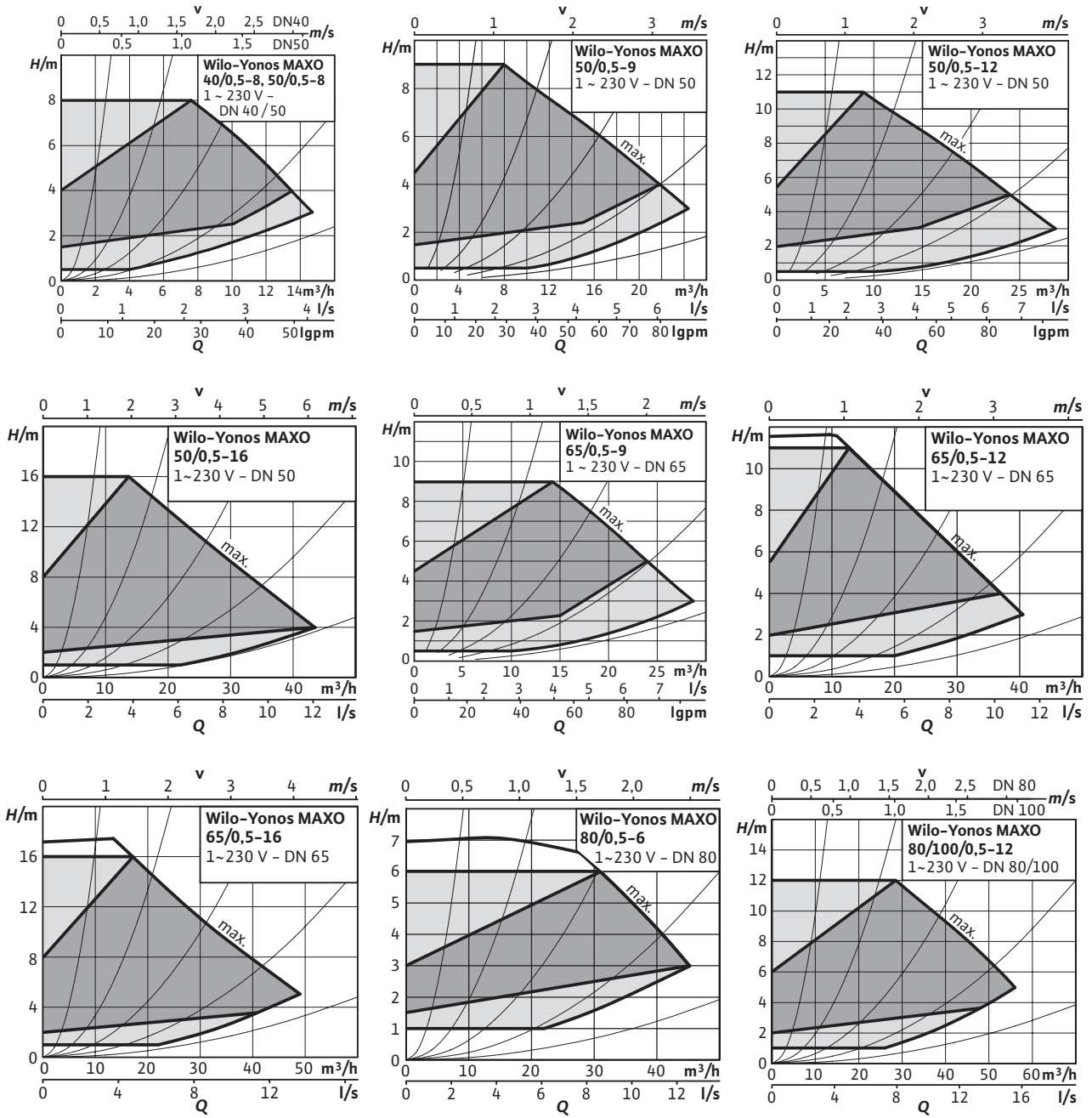

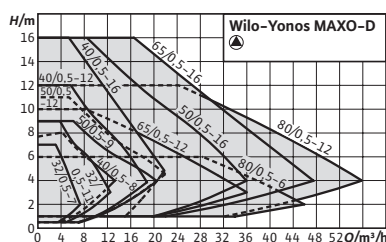

Accesorios	Página
Racores	126
Contrabridas	128
Kits de adaptación para tuberías	129
Bridas ciegas	144

### Designación

Ejemplo: **Wilo-Yonos MAXO-D 32/0,5-7**  
**Yonos MAXO** Serie  
**-D** Bomba doble  
**32/** Diámetro de conexión (mm)  
**0,5-7** Rango de presión diferencial (m)

## Wilo-Yonos MAXO-D



### Tipo

Bomba circuladora doble de rotor húmedo con conexión embreadada, motor de conmutación electrónica con adaptación automática de la velocidad

### Aplicación

Todos los sistemas de calefacción por agua caliente, instalaciones de climatización, circuitos cerrados de refrigeración y sistemas industriales de circulación

### Suministro

- Bomba
- Incl. arandelas para tornillos de brida (en diámetros nominales de conexión DN 32 - DN 65)
- Incl. instrucciones de instalación y funcionamiento

### Características especiales/ventajas del producto

- El indicador LED ofrece una transparencia total acerca del valor de consigna, la velocidad o los posibles errores
- Ajuste sencillo de tres velocidades al sustituir una bomba estándar sin regulación
- Conexión eléctrica simplificada gracias al enchufe Wilo
- Supervisión de la disponibilidad de la instalación mediante indicación general de avería
- Diseño compacto y manejo sencillo garantizado
- Aplicación en instalaciones de calefacción, climatización y refrigeración de -20 °C hasta +110 °C
- Indicación general de avería

Grupo de producto: PG2

#### Wilo-Yonos MAXO-D con conexión embreadada

Modelo	Diámetro nominal	Clase IEE	Longitud	Presión nominal	Alimentación eléctrica	Peso bruto	Ref.		
	DN		mm	PN bar		kg			EUR
Yonos MAXO-D 32/0,5-7	32	≤ 0,23	220	6/10	1~230 V, 50/60 Hz	12,2	2160585	S	1.652,-
Yonos MAXO-D 32/0,5-11	32	≤ 0,23	220	6/10	1~230 V, 50/60 Hz	18,9	2120663	S	2.554,-
Yonos MAXO-D 40/0,5-8	40	≤ 0,23	220	6/10	1~230 V, 50/60 Hz	19,3	2120664	S	2.674,-
Yonos MAXO-D 40/0,5-12	40	≤ 0,23	250	6/10	1~230 V, 50/60 Hz	26,6	2120665	S	3.164,-
Yonos MAXO-D 40/0,5-16	40	≤ 0,23	250	6/10	1~230 V, 50/60 Hz	46,8	2120666	S	4.203,-
Yonos MAXO-D 50/0,5-9	50	≤ 0,23	280	6/10	1~230 V, 50/60 Hz	28,9	2120667	S	3.911,-
Yonos MAXO-D 50/0,5-12	50	≤ 0,23	280	6/10	1~230 V, 50/60 Hz	28,5	2120668	S	4.172,-
Yonos MAXO-D 50/0,5-16	50	≤ 0,23	340	6/10	1~230 V, 50/60 Hz	51,2	2120669	S	5.095,-
Yonos MAXO-D 65/0,5-12	65	≤ 0,23	340	6/10	1~230 V, 50/60 Hz	54,7	2120670	S	4.761,-

= S - en stock ; A - aprox 2 semanas ; B - aprox 3 semanas ; C - aprox 4 semanas ; D - bajo consulta  
 Reservado el derecho a introducir modificaciones, para mayor información técnica consulten nuestros catálogos.

Wilo-Yonos MAXO-D con conexión embridada

Modelo	Diámetro nominal DN	Clase IEE	Longitud mm	Presión nominal PN bar	Alimentación eléctrica	Peso bruto kg	Ref.		EUR
Yonos MAXO-D 65/0,5-16	65	≤ 0,23	340	6/10	1~230 V, 50/60 Hz	54,2	2120671	S	5.786,-
Yonos MAXO-D 80/0,5-6	80	≤ 0,23	360	6	1~230 V, 50/60 Hz	60,6	2163260	S	4.956,-
Yonos MAXO-D 80/0,5-6	80	≤ 0,23	360	10	1~230 V, 50/60 Hz	60,6	2163261	S	5.277,-
Yonos MAXO-D 80/0,5-12	80	≤ 0,23	360	6	1~230 V, 50/60 Hz	60,6	2120672	S	6.320,-
Yonos MAXO-D 80/0,5-12	80	≤ 0,23	360	10	1~230 V, 50/60 Hz	60,6	2120673	S	6.640,-

Curvas

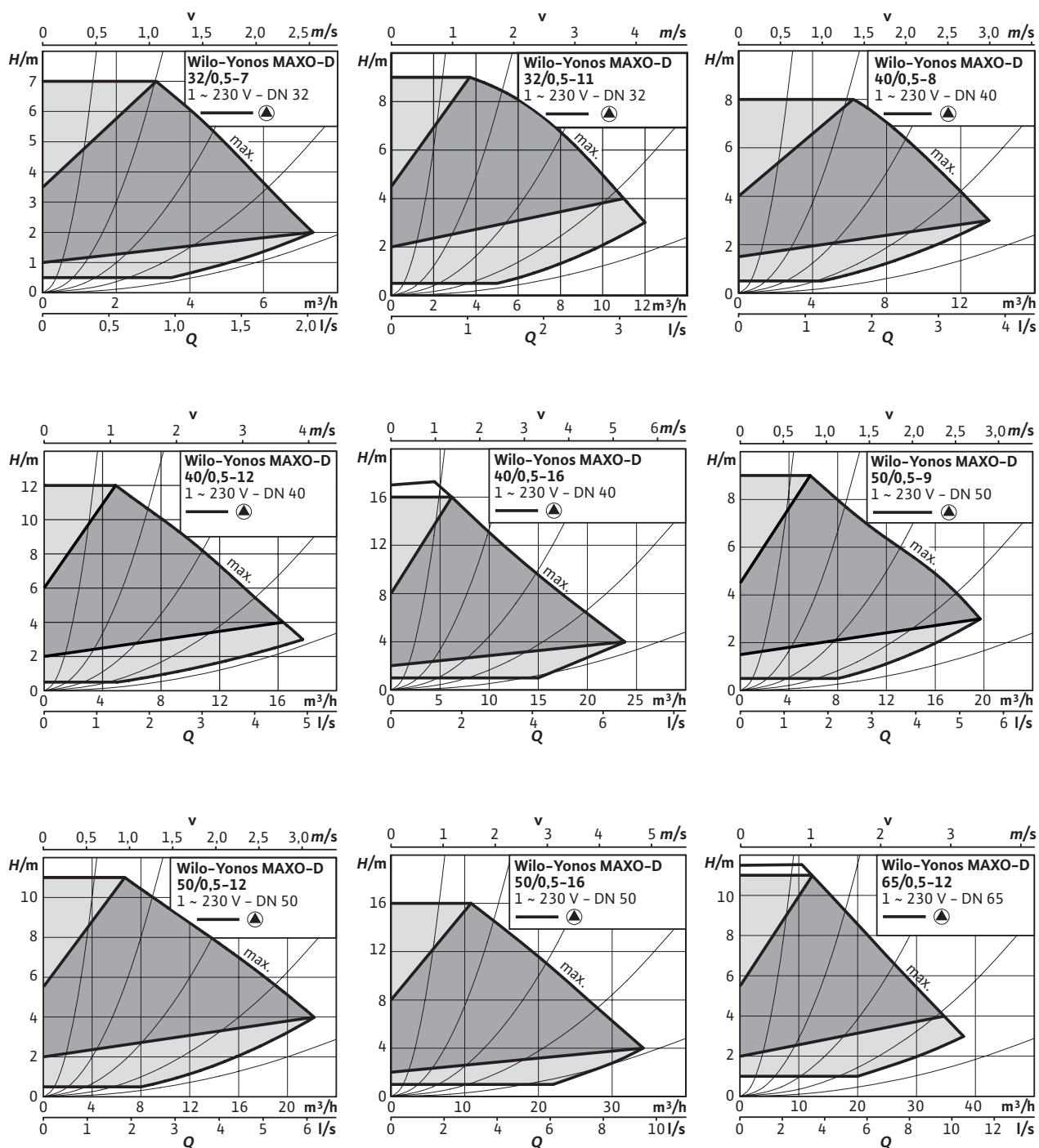

☞ S = en stock ; A = aprox 2 semanas ; B = aprox 3 semanas ; C = aprox 4 semanas ; D = bajo consulta  
Reservado el derecho a introducir modificaciones, para mayor información técnica consulten nuestros catálogos.



Curvas

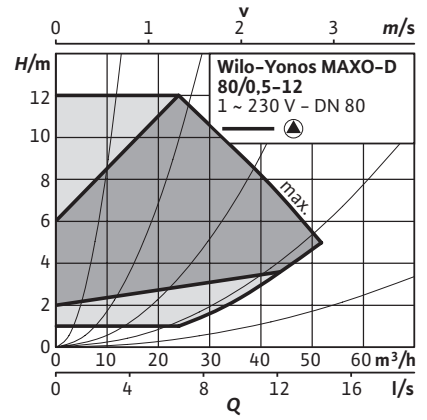
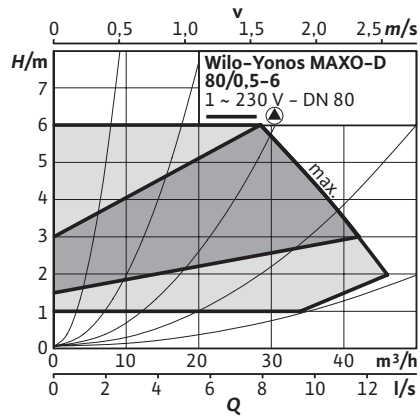
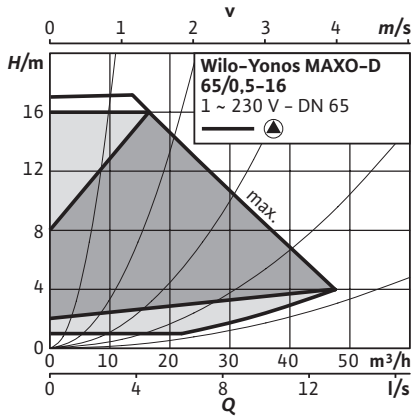

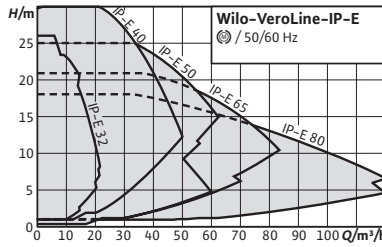

**Designación**

Ejemplo: **IP-E 32/95-0,55/2-R1**

- IP** Serie
- E** Con variador de frecuencia integrado
- 32/** Diámetro conexión (mm)
- 95-** Diámetro rodete (mm)
- 0,55/** Potencia motor (kW)
- 2** Número de polos
- R1** Sin sonda de presión diferencial

<b>Accesorios/sobrecostos</b>	<b>Página</b>
IR-Stick	145
Kits consola para anclaje	132

**Wilo-VeroLine-IP-E**



**Tipo**

Bomba simple de rotor seco con regulación electrónica de tipo Inline con conexión embridada

**Aplicación**

Todos los sistemas de calefacción por agua caliente, instalaciones de climatización, circuitos cerrados de refrigeración y sistemas industriales de circulación

**Suministro**

- Bomba
- Instrucciones de instalación y funcionamiento

**Opciones**

- Variante... -R1 sin sonda de presión diferencial
- Variante ...-H5 con carcasa PN16 (con coste adicional)
- Variante ...-S1/-S2 con cierre mecánico especial (con coste adicional en la página 277) para aplicaciones con mezclas de glicol (dependiendo de temperaturas y concentraciones)
- Existen versiones para ACS (P2). Solo existen para los modelos sin sensor de presión

**Indicación**

Motores con clase de eficiencia energética IE4

**Características especiales/ventajas del producto**

- Ahorro energético gracias a la adaptación electrónica de potencia integrada
- Interfaces opcionales para la comunicación de bus mediante los módulos IF insertables
- Manejo sencillo mediante la tecnología de botón verde y la pantalla
- Gestión de bombas dobles integrada
- Protección total del motor integrada (termistor) con sistema electrónico de disparo
- Rango de temperaturas del fluido de -20°C a 120°C
- Presión nominal PN10

**Indicaciones generales - Directiva ErP (Ecodiseño)**

El índice de eficiencia mínima MEI de esta gama de bombas es ≥0,4. Pueden consultarse datos más detallados sobre los valores MEI en: El catálogo online de Wilo, disponible en [www.wilo.es](http://www.wilo.es)

Grupo de producto: PG3

Wilo-VeroLine-IP-E con sonda de presión diferencial							Sobreprecio			
Modelo	Diámetro nominal	Longitud	Potencia nominal del motor	Peso aprox.	Ref.			Carcasa PN 16 (-H5)	Grupo GRD*	
	DN	mm	P <sub>2</sub> kW	kg		🚚	EUR	🚚	EUR	
IP-E 32/95-0,55/2	32	260	0,55	25	2158810	S	2.538,-	C	768,-	3
IP-E 32/105-0,75/2	32	260	0,75	28	2158811	S	2.609,-	C	768,-	3
IP-E 32/125-1,1/2	32	260	1,1	30	2158812	S	2.637,-	C	768,-	3
IP-E 32/135-1,1/2	32	260	1,1	30	2158813	S	2.684,-	C	768,-	3
IP-E 32/135-1,5/2	32	260	1,5	33	2158814	S	3.120,-	D	768,-	3
IP-E 40/115-0,55/2	40	250	0,55	25	2158815	S	2.626,-	C	782,-	3
IP-E 40/120-1,5/2	40	320	1,5	36	2158816	S	3.599,-	D	782,-	3
IP-E 40/130-2,2/2	40	320	2,2	37	2158817	S	3.948,-	D	782,-	3
IP-E 40/150-3/2	40	320	3	45	2158818	S	4.355,-	D	782,-	3
IP-E 40/160-4/2	40	320	4	52	2158819	S	4.772,-	D	782,-	3
IP-E 50/105-0,75/2	50	280	0,75	30	2158820	S	2.783,-	C	826,-	3
IP-E 50/130-2,2/2	50	340	2,2	40	2158821	A	3.976,-	D	826,-	3
IP-E 50/140-3/2	50	340	3	48	2158822	A	4.268,-	D	826,-	3
IP-E 50/150-4/2	50	340	4	55	2158823	S	5.131,-	D	826,-	3
IP-E 65/110-2,2/2	65	340	2,2	41	2158825	A	4.028,-	D	865,-	3
IP-E 65/115-1,5/2	65	340	1,5	40	2158824	A	3.593,-	D	865,-	3
IP-E 65/120-3/2	65	340	3	50	2158826	A	4.427,-	D	865,-	3
IP-E 65/130-4/2	65	340	4	58	2158827	A	5.083,-	D	865,-	3
IP-E 80/105-3/2	80	360	3	54	2158829	A	4.451,-	D	901,-	3
IP-E 80/110-4/2	80	360	4	62	2158830	A	4.932,-	D	901,-	3
IP-E 80/115-2,2/2	80	360	2,2	47	2158828	A	4.268,-	D	901,-	3

\* Grupo cierre mecánico

Grupo de producto: PG3

Wilo-VeroLine-IP-E sin sonda de presión diferencial							Sobreprecio			
Modelo	Diámetro nominal	Longitud	Potencia nominal del motor	Peso aprox.	Ref.			Carcasa PN 16 (-H5)	Grupo GRD*	
	DN	mm	P <sub>2</sub> kW	kg		🚚	EUR	🚚	EUR	
IP-E 32/95-0,55/2-R1	32	260	0,55	25	2158873	A	2.102,-	C	768,-	3
IP-E 32/105-0,75/2-R1	32	260	0,75	28	2158874	A	2.173,-	C	768,-	3
IP-E 32/125-1,1/2-R1	32	260	1,1	30	2158875	A	2.201,-	C	768,-	3
IP-E 32/135-1,1/2-R1	32	260	1,1	30	2158876	A	2.248,-	C	768,-	3
IP-E 32/135-1,5/2-R1	32	260	1,5	33	2158877	A	2.684,-	D	768,-	3
IP-E 40/115-0,55/2-R1	40	250	0,55	25	2158878	A	2.190,-	C	782,-	3
IP-E 40/120-1,5/2-R1	40	320	1,5	36	2158879	A	3.163,-	D	782,-	3
IP-E 40/130-2,2/2-R1	40	320	2,2	37	2158880	A	3.512,-	D	782,-	3
IP-E 40/150-3/2-R1	40	320	3	45	2158881	A	3.919,-	D	782,-	3
IP-E 40/160-4/2-R1	40	320	4	52	2158882	A	4.336,-	D	782,-	3
IP-E 50/105-0,75/2-R1	50	280	0,75	30	2158883	A	2.347,-	C	826,-	3
IP-E 50/130-2,2/2-R1	50	340	2,2	40	2158884	A	3.540,-	D	826,-	3
IP-E 50/140-3/2-R1	50	340	3	48	2158885	A	3.832,-	D	826,-	3
IP-E 50/150-4/2-R1	50	340	4	55	2158886	A	4.695,-	D	826,-	3
IP-E 65/110-2,2/2-R1	65	340	2,2	41	2158888	A	3.592,-	D	865,-	3
IP-E 65/115-1,5/2-R1	65	340	1,5	40	2158887	A	3.157,-	D	865,-	3
IP-E 65/120-3/2-R1	65	340	3	50	2158889	A	3.991,-	D	865,-	3

\* Grupo cierre mecánico

🚚 = S - en stock ; A - aprox 2 semanas ; B - aprox 3 semanas ; C - aprox 4 semanas ; D - bajo consulta  
Reservado el derecho a introducir modificaciones, para mayor información técnica consulten nuestros catálogos.

Grupo de producto: PG3

Wilo-VeroLine-IP-E sin sonda de presión diferencial							Sobrepresio			
Modelo	Diámetro nominal	Longitud	Potencia nominal del motor	Peso aprox.	Ref.		Carcasa PN 16 (-H5)	Grupo GRD*		
	DN	mm	$P_2$ kW	kg		EUR	EUR			
IP-E 65/130-4/2-R1	65	340	4	58	2158890	4.647,-	865,-	3		
IP-E 80/105-3/2-R1	80	360	3	54	2158892	4.015,-	901,-	3		
IP-E 80/110-4/2-R1	80	360	4	62	2158893	4.496,-	901,-	3		
IP-E 80/115-2,2/2-R1	80	360	2,2	47	2158891	3.832,-	901,-	3		

\* Grupo cierre mecánico

Curvas

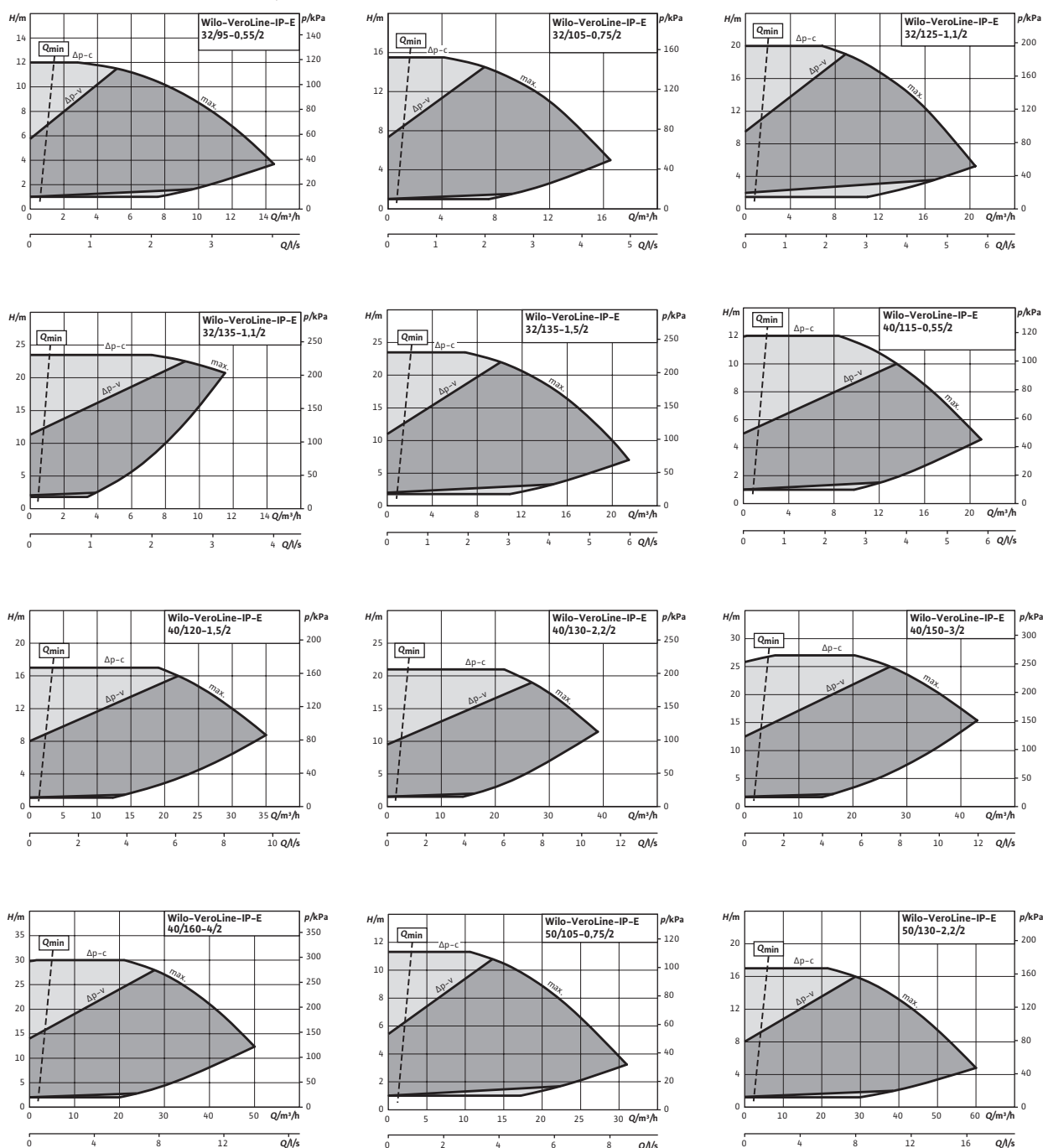

☞ = S - en stock ; A - aprox 2 semanas ; B - aprox 3 semanas ; C - aprox 4 semanas ; D - bajo consulta  
Reservado el derecho a introducir modificaciones, para mayor información técnica consulten nuestros catálogos.

Curvas

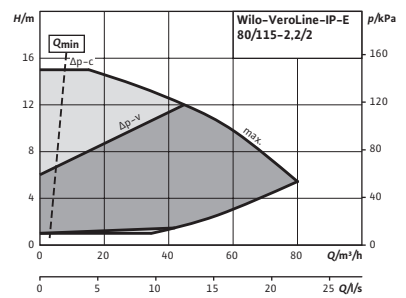
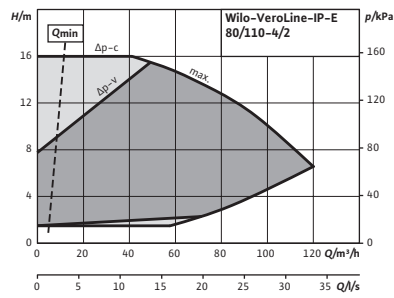
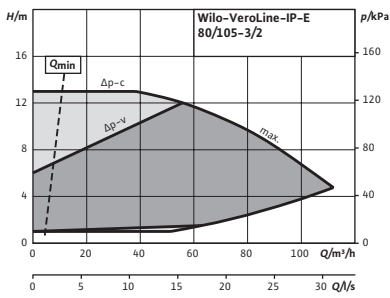
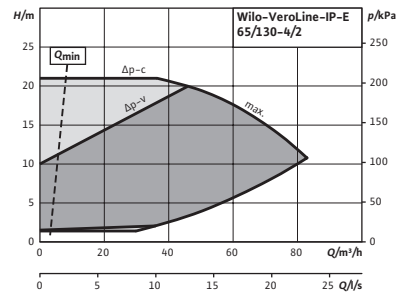
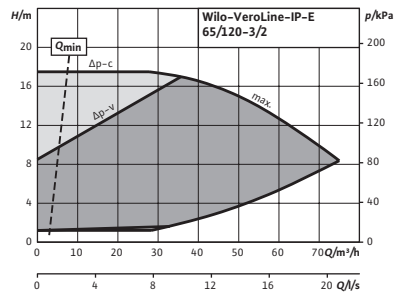
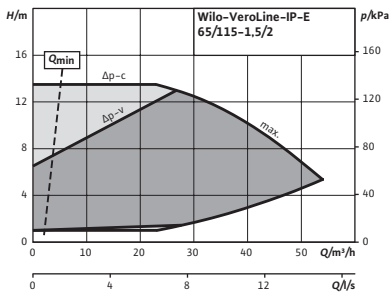
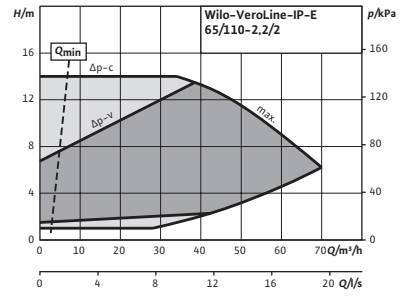
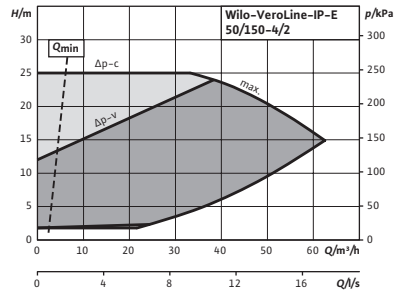
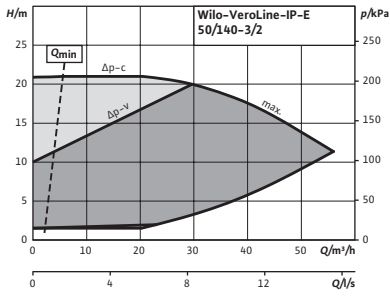

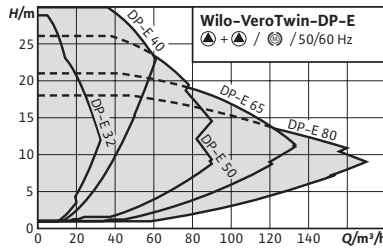

**Designación**

Ejemplo: **DP-E 32/95-0,55/2-R1**

- DP** Serie
- E** Con variador de frecuencia integrado
- 32/** Diámetro conexión (mm)
- 95-** Diámetro rodete (mm)
- 0,55/** Potencia motor (kW)
- 2** Número de polos
- R1** Sin sonda de presión diferencial

Accesorios/sobrecostos	Página
IR-Stick	145
Kits consola para anclaje	132
Bridas ciegas	144

**Wilo-VeroTwin-DP-E**



**Tipo**

Bomba doble de rotor seco con regulación electrónica de ejecución Inline con conexión embreada

**Aplicación**

Todos los sistemas de calefacción por agua caliente, instalaciones de climatización, circuitos cerrados de refrigeración y sistemas industriales de circulación

**Suministro**

- Bomba
- Instrucciones de instalación y funcionamiento

**Opciones**

- Variante... -R1 sin sonda de presión diferencial
- Variante ...-H5 con carcasa PN16 (con coste adicional)
- Variante ...-S1/-S2 con cierres mecánicos especiales (con coste adicional en la página 277) para aplicaciones con mezclas de glicol (dependiendo de temperaturas y concentraciones)
- Existen versiones para ACS (P2). Solo existen para los modelos sin sensor de presión

**Características especiales/ventajas del producto**

- Ahorro energético gracias a la adaptación electrónica de potencia integrada
- Interfaces opcionales para la comunicación de bus mediante los módulos IF enchufables
- Manejo sencillo mediante la tecnología de botón verde y la pantalla
- Gestión de bombas dobles integrada
- Protección total del motor integrada (termistor) con sistema electrónico de disparo
- Presión nominal PN10

**Indicación**

Motores con clase de eficiencia energética IE4

**Indicaciones generales - Directiva ErP (Ecodiseño)**

El índice de eficiencia mínima MEI de esta gama es ≥0,4. Pueden consultarse datos más detallados sobre los valores MEI en: El catálogo online de Wilo, disponible en [www.wilo.es](http://www.wilo.es)

Grupo de producto: PG3

Wilo-VeroTwin-DP-E con sonda de presión diferencial						Sobrecosto					
Modelo	Diámetro nominal	Longitud	Potencia nominal del motor	Peso aprox.	Ref.	Carcasa PN 16 (-H5)		Grupo GRD*		Brida ciega	
	DN	l0 mm	P <sub>2</sub> kW	m kg		EUR	EUR				
DP-E 32/95-0,55/2	32	260	0,55	47	2158936	4.854,-	768,-	3			F
DP-E 32/105-0,75/2	32	260	0,75	53	2158937	4.993,-	768,-	3			F
DP-E 32/125-1,1/2	32	260	1,1	56	2158938	5.034,-	768,-	3			F
DP-E 32/135-1,1/2	32	260	1,1	56	2158939	5.130,-	768,-	3			F

\* Grupo cierre mecánico

☞ = S - en stock ; A - aprox 2 semanas ; B - aprox 3 semanas ; C - aprox 4 semanas ; D - bajo consulta  
Reservado el derecho a introducir modificaciones, para mayor información técnica consulten nuestros catálogos.

Grupo de producto: PG3

Wilo-VeroTwin-DP-E con sonda de presión diferencial						Sobreprecio					
Modelo	Diámetro nominal	Longitud	Potencia nominal del motor	Peso aprox.	Ref.			Carcasa PN 16 (-H5)	Grupo GRD*	Brida ciega	
	DN	l0 mm	P <sub>2</sub> kW	m kg		🚚	EUR	🚚	EUR		
DP-E 32/135-1,5/2	32	260	1,5	62	2158940	S	5.969,-	D	768,-	3	F
DP-E 40/115-0,55/2	40	250	0,55	50	2158941	S	5.015,-	C	782,-	3	G
DP-E 40/120-1,5/2	40	320	1,5	71	2158942	S	6.887,-	D	782,-	3	F
DP-E 40/130-2,2/2	40	320	2,2	72	2158943	A	7.554,-	D	782,-	3	F
DP-E 40/150-3/2	40	320	3	88	2158944	A	8.330,-	D	782,-	3	F
DP-E 40/160-4/2	40	320	4	103	2158945	A	9.127,-	D	782,-	3	F
DP-E 50/105-0,75/2	50	280	0,75	56	2158946	A	5.325,-	C	826,-	3	G
DP-E 50/130-2,2/2	50	340	2,2	74	2158947	A	7.606,-	ND	🔌	3	F
DP-E 50/140-3/2	50	340	3	89	2158948	A	8.167,-	ND	🔌	3	F
DP-E 50/150-4/2	50	340	4	105	2158949	A	9.815,-	ND	🔌	3	F
DP-E 65/110-2,2/2	65	340	2,2	81	2158951	A	7.691,-	ND	🔌	3	F
DP-E 65/115-1,5/2	65	340	1,5	78	2158950	A	6.874,-	D	865,-	3	H
DP-E 65/120-3/2	65	340	3	101	2158952	A	8.469,-	ND	🔌	3	F
DP-E 65/130-4/2	65	340	4	112	2158953	A	9.725,-	ND	🔌	3	F
DP-E 80/105-3/2	80	360	3	100	2158955	A	8.511,-	ND	🔌	3	F
DP-E 80/110-4/2	80	360	4	116	2158956	A	9.437,-	ND	🔌	3	F
DP-E 80/115-2,2/2	80	360	2,2	81	2158954	A	8.167,-	D	901,-	3	H

\* Grupo cierre mecánico

Grupo de producto: PG3

Wilo-VeroTwin-DP-E sin sonda de presión diferencial						Sobreprecio					
Modelo	Diámetro nominal	Longitud	Potencia nominal del motor	Peso aprox.	Ref.			Carcasa PN 16 (-H5)	Grupo GRD*	Brida ciega	
	DN	l0 mm	P <sub>2</sub> kW	m kg		🚚	EUR	🚚	EUR		
DP-E 32/95-0,55/2-R1	32	260	0,55	47	2158999	B	4.418,-	C	768,-	3	F
DP-E 32/105-0,75/2-R1	32	260	0,75	53	2159000	B	4.557,-	C	768,-	3	F
DP-E 32/125-1,1/2-R1	32	260	1,1	56	2159001	B	4.598,-	C	768,-	3	F
DP-E 32/135-1,1/2-R1	32	260	1,1	56	2159002	B	4.694,-	C	768,-	3	F
DP-E 32/135-1,5/2-R1	32	260	1,5	62	2159003	B	5.533,-	D	768,-	3	F
DP-E 40/115-0,55/2-R1	40	250	0,55	50	2159004	B	4.579,-	C	782,-	3	G
DP-E 40/120-1,5/2-R1	40	320	1,5	71	2159005	B	6.451,-	D	782,-	3	F
DP-E 40/130-2,2/2-R1	40	320	2,2	72	2159006	B	7.118,-	D	782,-	3	F
DP-E 40/150-3/2-R1	40	320	3	88	2159007	B	7.894,-	D	782,-	3	F
DP-E 40/160-4/2-R1	40	320	4	103	2159008	B	8.691,-	D	782,-	3	F
DP-E 50/105-0,75/2-R1	50	280	0,75	56	2159009	B	4.889,-	C	826,-	3	G
DP-E 50/130-2,2/2-R1	50	340	2,2	74	2159010	B	7.170,-	ND	🔌	3	F
DP-E 50/140-3/2-R1	50	340	3	89	2159011	B	7.731,-	ND	🔌	3	F
DP-E 50/150-4/2-R1	50	340	4	105	2159012	B	9.379,-	ND	🔌	3	F
DP-E 65/110-2,2/2-R1	65	340	2,2	81	2159014	B	7.255,-	ND	🔌	3	F
DP-E 65/115-1,5/2-R1	65	340	1,5	78	2159013	B	6.438,-	D	865,-	3	H
DP-E 65/120-3/2-R1	65	340	3	101	2159015	B	8.033,-	ND	🔌	3	F
DP-E 65/130-4/2-R1	65	340	4	112	2159016	B	9.289,-	ND	🔌	3	F
DP-E 80/105-3/2-R1	80	360	3	100	2159018	B	8.075,-	ND	🔌	3	F
DP-E 80/110-4/2-R1	80	360	4	116	2159019	B	9.001,-	ND	🔌	3	F
DP-E 80/115-2,2/2-R1	80	360	2,2	81	2159017	B	7.731,-	D	901,-	3	H

\* Grupo cierre mecánico

🚚 = S - en stock ; A - aprox 2 semanas ; B - aprox 3 semanas ; C - aprox 4 semanas ; D - bajo consulta  
Reservado el derecho a introducir modificaciones, para mayor información técnica consulten nuestros catálogos.

Curvas

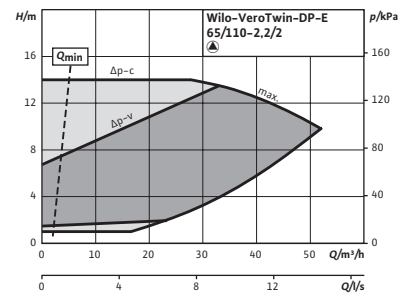
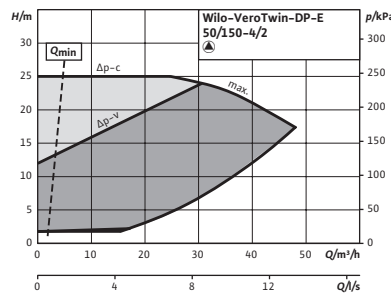
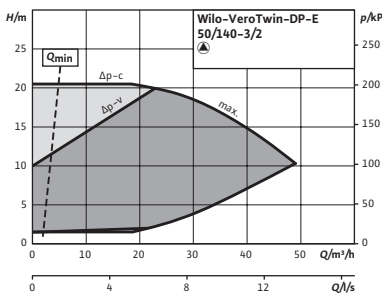
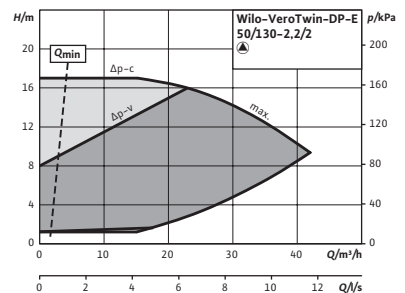
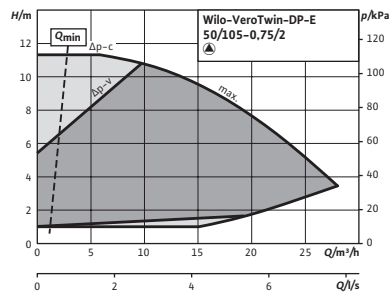
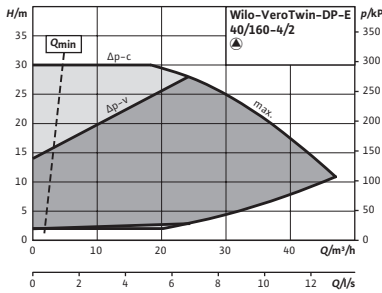
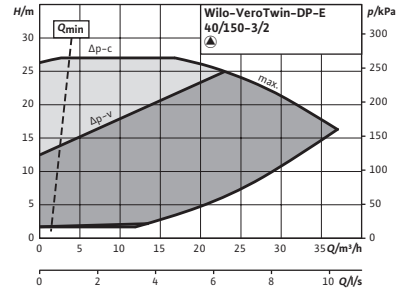
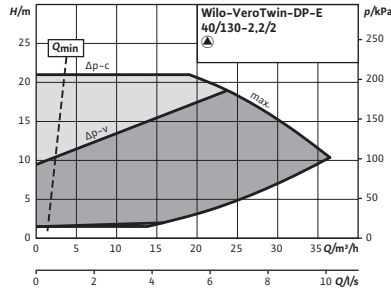
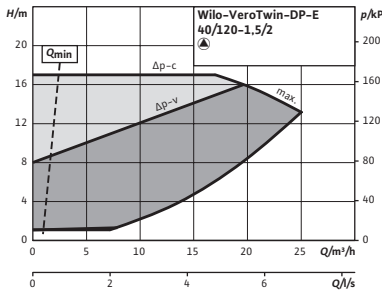
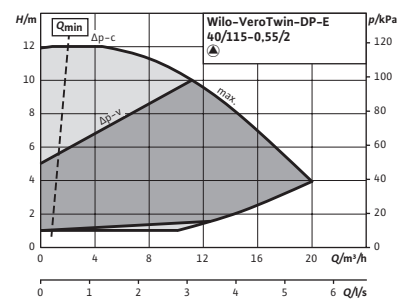
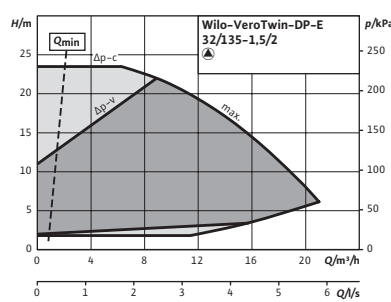
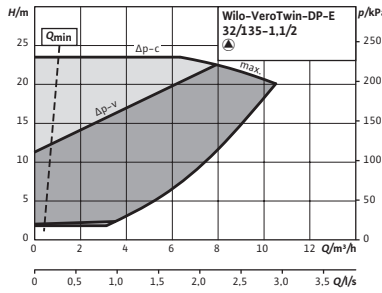
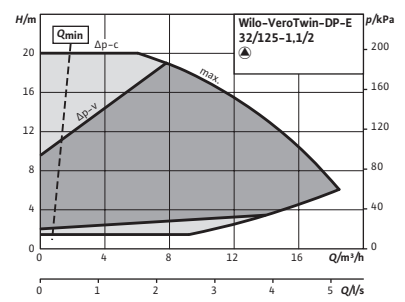
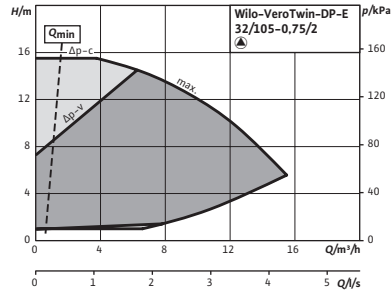
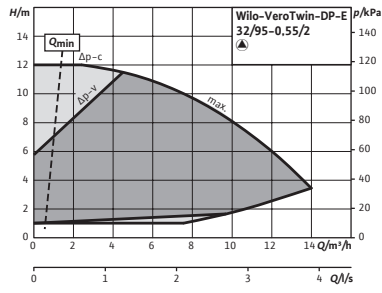



Curvas

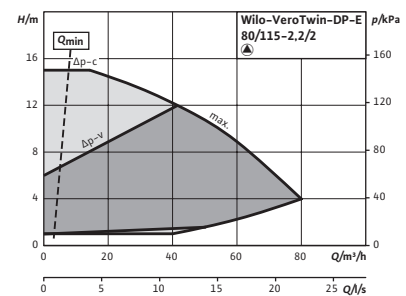
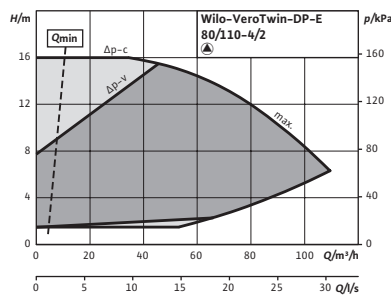
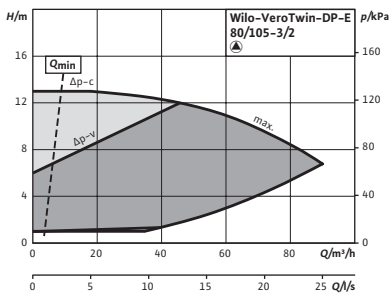
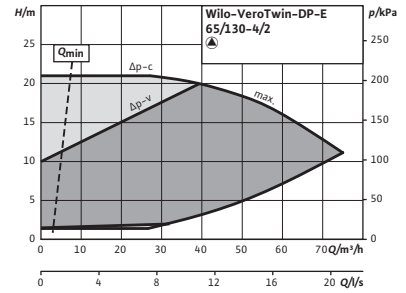
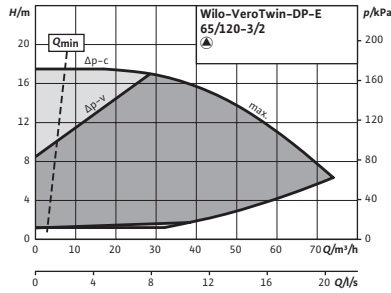
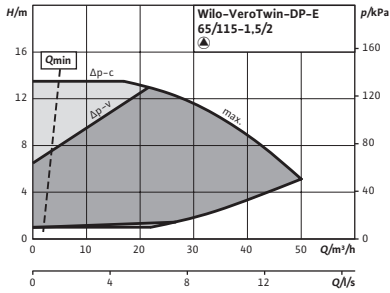

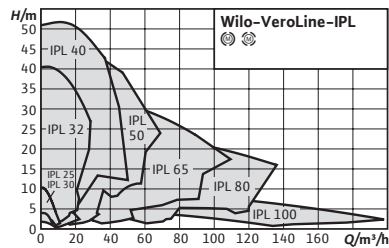
**Designación**

 Ejemplo: **IPL 25/70-0,12/2**

<b>IPL</b>	Serie
<b>25/</b>	Diámetro conexión (mm)
<b>70-</b>	Diámetro rodete (mm)
<b>0,12/</b>	Potencia nominal del motor (kW)
<b>2</b>	Número de polos

<b>Accesorios/sobrecostos</b>	<b>Página</b>
Kits consola para anclaje	132
Relés de disparo para sensores PTC	135

## Wilo-VeroLine-IPL

**Tipo**

Bomba de rotor seco tipo Inline con conexión roscada o embreada

**Aplicación**

Todos los sistemas de calefacción por agua caliente, instalaciones de climatización, circuitos cerrados de refrigeración y sistemas industriales de circulación

**Suministro**

- Bomba
- Instrucciones de instalación y funcionamiento

**Opciones**

- Variante ...-H4 con bridas PN6/10 (con coste adicional)
- Variante ...-H5 con carcasa PN16 (con coste adicional)
- Otras tensiones y frecuencias, así como versiones ATEX bajo consulta
- Variante ...-S1/-S2 cierre mecánico especial (con coste adicional en la página 277) para aplicaciones con mezclas de agua/glicol (dependiendo de temperaturas y concentraciones)
- Existen versiones para A.C.S. (P2) en las páginas dedicadas a esa aplicación)

**Características especiales/ventajas del producto**

- Gran protección contra la corrosión mediante revestimiento por cataforesis
- Orificios de evacuación de condensados incluidos de serie en las carcasas de motor y en las linternas
- Ejecución de serie: Motor con eje prolongado
- Ejecución N: Bomba de eje partido con motor estándar V1 de acero inoxidable
- Cierre mecánico independiente del sentido de giro
- Rango de temperaturas del fluido de -20°C a +120°C
- Presión nominal PN 10

**Indicación**

- Motores con clase de eficiencia energética IE3 para motores  $\geq 0,75$  kW

**Indicaciones generales - Directiva ErP (Ecodiseño)**

 El índice de eficiencia mínima MEI de esta gama es  $\geq 0,4$ . Pueden consultarse datos más detallados sobre los valores MEI en: El catálogo online de Wilo, disponible en [www.wilo.es](http://www.wilo.es)

Wilo-VeroLine-IPL (de 2 polos)										Grupo de producto: PG3 IPL		Versión P2 para A.C.S.	
Modelo	Clase IE	Diámetro nominal DN	Conexión de tubería Rp	Longitud mm	Potencia motor P <sub>2</sub> kW	Peso aprox. kg	Ref.	Ref.	Ref.	Ref.	Grupo GRD**		
IPL 25/70-0,12/2	IE2	-	1	180	0,12	7	2089569	S	875,-	2130233	C	1.050,-	10
IPL 25/80-0,12/2	IE2	-	1	180	0,12	7	2089570	S	882,-	-	C	-	10

\* Ejecución N posible

\*\* Grupo cierre mecánico

Grupo de producto: PG3 IPL

Wilo-VeroLine-IPL (de 2 polos)								Versión P2 para A.C.S.					
Modelo	Clase IE	Diámetro nominal DN	Conexión de tubería Rp	Longitud mm	Potencia motor P <sub>2</sub> kW	Peso aprox. kg	Ref.		Ref.			Grupo GRD**	
								🚚	EUR	🚚	EUR		
IPL 25/85-0,18/2	IE2	-	1	180	0,18	9	2089571	S	901,-	2130230	C	1.081,-	10
IPL 25/90-0,25/2	IE2	-	1	180	0,25	9	2089572	S	1.022,-	-	C	-	10
IPL 30/70-0,12/2	IE2	-	1¼	180	0,12	7	2089573	S	875,-	2130234	C	1.050,-	10
IPL 30/80-0,12/2	IE2	-	1¼	180	0,12	7	2089574	S	882,-	-	C	-	10
IPL 30/85-0,18/2	IE2	-	1¼	180	0,18	9	2089575	S	901,-	2130231	C	1.081,-	10
IPL 30/90-0,25/2	IE2	-	1¼	180	0,25	9	2089576	S	1.022,-	-	C	-	10
IPL 32/85-0,37/2*	IE2	32	-	260	0,37	19	2150335	S	1.188,-	2155470	C	1.307,-	3
IPL 32/95-0,55/2*	IE2	32	-	260	0,55	22	2150336	S	1.199,-	2155471	C	1.319,-	3
IPL 32/105-0,75/2*	IE3	32	-	260	0,75	21	2152928	S	1.294,-	2157723	C	1.423,-	3
IPL 32/125-1,1/2*	IE3	32	-	260	1,1	25	2152929	S	1.482,-	2164888	C	1.630,-	3
IPL 32/135-1,1/2*	IE3	32	-	260	1,1	25	2152930	S	1.482,-	2164889	C	1.630,-	3
IPL 32/135-1,5/2*	IE3	32	-	260	1,5	30	2152931	S	1.545,-	2164890	C	1.700,-	3
IPL 32/165-3/2	IE3	32	-	320	3	50	2121199	S	1.771,-	-	ND	-	4
IPL 32/175-4/2	IE3	32	-	320	4	57	2121200	S	2.398,-	-	ND	-	4
IPL 40/75-0,12/2	IE2	40	-	250	0,12	18	2155494	A	985,-	-	C	-	3
IPL 40/90-0,37/2*	IE2	40	-	250	0,37	19	2089584	S	1.232,-	2066213	C	1.355,-	3
IPL 40/115-0,55/2*	IE2	40	-	250	0,55	20	2089585	S	1.482,-	2066214	C	1.630,-	3
IPL 40/120-1,5/2*	IE3	40	-	320	1,5	33	2121201	S	1.603,-	2066215	C	1.763,-	3
IPL 40/130-2,2/2*	IE3	40	-	320	2,2	34	2121202	S	1.717,-	2153514	C	1.889,-	3
IPL 40/150-3/2*	IE3	40	-	320	3	39	2121203	S	1.876,-	2164891	C	2.064,-	3
IPL 40/160-4/2*	IE3	40	-	320	4	46	2121204	S	2.160,-	2164892	C	2.376,-	3
IPL 40/165-4/2	IE3	40	-	340	4	61	2121205	A	2.499,-	-	ND	-	4
IPL 40/175-5,5/2	IE3	40	-	340	5,5	75	2121206	A	2.685,-	-	ND	-	4
IPL 40/195-7,5/2	IE3	40	-	440	7,5	89	2121207	A	2.767,-	-	ND	-	5
IPL 50/95-0,55/2*	IE2	50	-	280	0,55	22	2152442	A	1.489,-	2155476	C	1.638,-	3
IPL 50/105-0,75/2*	IE3	50	-	280	0,75	23	2152934	S	1.598,-	2164893	C	1.758,-	3
IPL 50/120-1,5/2*	IE3	50	-	340	1,5	36	2121209	S	1.612,-	2164894	C	1.773,-	3
IPL 50/130-2,2/2*	IE3	50	-	340	2,2	37	2121210	S	1.798,-	2164895	C	1.978,-	3
IPL 50/140-3/2*	IE3	50	-	340	3	42	2121211	S	1.958,-	2164896	C	2.154,-	3
IPL 50/150-4/2*	IE3	50	-	340	4	49	2121212	A	2.120,-	2164897	C	2.332,-	3
IPL 50/155-4/2	IE3	50	-	340	4	66	2121213	A	2.490,-	-	ND	-	4
IPL 50/165-5,5/2	IE3	50	-	340	5,5	77	2121214	A	2.685,-	-	ND	-	5
IPL 50/175-5,5/2	IE3	50	-	340	5,5	77	2121215	A	2.685,-	-	ND	-	5
IPL 50/175-7,5/2	IE3	50	-	340	7,5	84	2121216	A	3.050,-	-	ND	-	5
IPL 50/185-7,5/2	IE3	50	-	440	7,5	91	2121217	A	3.050,-	-	ND	-	5
IPL 65/110-2,2/2*	IE3	65	-	340	2,2	39	2121219	S	1.878,-	2164899	C	2.066,-	3
IPL 65/115-1,5/2*	IE3	65	-	340	1,5	37	2121218	S	1.620,-	2164898	C	1.782,-	3
IPL 65/120-3/2*	IE3	65	-	340	3	44	2121220	S	2.036,-	2164900	C	2.240,-	3
IPL 65/130-4/2*	IE3	65	-	340	4	51	2121221	S	2.258,-	2164901	C	2.484,-	3
IPL 65/145-5,5/2	IE3	65	-	340	5,5	78	2121222	A	2.758,-	-	ND	-	5
IPL 65/155-5,5/2	IE3	65	-	340	5,5	78	2121223	A	2.758,-	-	ND	-	5
IPL 65/155-7,5/2	IE3	65	-	340	7,5	87	2121224	A	2.906,-	-	ND	-	5
IPL 65/165-5,5/2	IE3	65	-	430	5,5	81	2121225	A	2.758,-	-	ND	-	5

\* Ejecución N posible  
\*\* Grupo cierre mecánico

🚚 = S - en stock ; A - aprox 2 semanas ; B - aprox 3 semanas ; C - aprox 4 semanas ; D - bajo consulta  
Reservado el derecho a introducir modificaciones, para mayor información técnica consulten nuestros catálogos.

Grupo de producto: PG3 IPL

Wilo-VeroLine-IPL (de 2 polos)								Versión P2 para A.C.S.					
Modelo	Clase IE	Diámetro nominal DN	Conexión de tubería Rp	Longitud mm	Potencia motor P <sub>2</sub> kW	Peso aprox. kg	Ref.	Ref.		Ref.		Grupo GRD**	
								EUR		EUR			
IPL 65/175-5,5/2	IE3	65	-	430	5,5	82	2121226	A	2.758,-	-	ND	-	5
IPL 65/175-7,5/2	IE3	65	-	430	7,5	89	2121227	A	3.058,-	-	ND	-	5
IPL 80/105-3/2*	IE3	80	-	360	3	50	2121229	A	2.190,-	2164903	D	2.409,-	3
IPL 80/110-4/2*	IE3	80	-	360	4	56	2121189	A	2.407,-	2164904	D	2.648,-	3
IPL 80/115-2,2/2*	IE3	80	-	360	2,2	43	2121228	S	1.970,-	2164902	C	2.167,-	3
IPL 80/120-4/2*	IE3	80	-	360	4	56	2121230	A	2.393,-	2164905	D	2.632,-	3
IPL 80/145-5,5/2	IE3	80	-	400	5,5	85	2121231	A	2.775,-	-	ND	-	5
IPL 80/155-7,5/2	IE3	80	-	440	7,5	94	2121232	A	3.171,-	-	ND	-	5

\* Ejecución N posible

\*\* Grupo cierre mecánico

Grupo de producto: PG3 IPL

Wilo-VeroLine-IPL (de 4 polos)								Versión P2 para A.C.S.				
Modelo	Clase IE	Diámetro nominal DN	Longitud l <sub>0</sub> mm	Potencia motor P <sub>2</sub> kW	Peso aprox. m kg	Ref.	Ref.		Ref.		Grupo GRD**	
								EUR		EUR		
IPL 32/105-0,12/4*	IE2	32	260	0,12	18	2150342	A	1.345,-	2155478	C	1.480,-	3
IPL 32/135-0,25/4*	IE2	32	260	0,25	19	2150343	S	1.421,-	2155479	C	1.563,-	3
IPL 40/80-0,09/4	IE2	40	250	0,09	14	2089695	A	986,-	2137968	C	1.085,-	3
IPL 40/110-0,12/4*	IE2	40	250	0,12	18	2089553	A	1.009,-	2137969	C	1.110,-	3
IPL 40/130-0,25/4*	IE2	40	320	0,25	21	2089554	S	1.448,-	2066233	C	1.593,-	3
IPL 40/160-0,37/4*	IE2	40	320	0,37	22	2089555	S	1.473,-	2066234	C	1.620,-	3
IPL 50/105-0,12/4*	IE2	50	280	0,12	20	2150344	S	1.467,-	2155242	C	1.614,-	3
IPL 50/120-0,25/4*	IE2	50	340	0,25	24	2112395	A	1.504,-	2137970	C	1.654,-	3
IPL 50/130-0,37/4*	IE2	50	340	0,37	25	2089557	A	1.527,-	2066236	C	1.680,-	3
IPL 50/160-0,55/4*	IE2	50	340	0,55	29	2089558	S	1.536,-	2066237	C	1.690,-	3
IPL 65/110-0,25/4*	IE2	65	340	0,25	26	2129203	A	1.400,-	2137971	C	1.540,-	3
IPL 65/120-0,37/4*	IE2	65	340	0,37	27	2129204	S	1.529,-	2137972	C	1.682,-	3
IPL 65/130-0,55/4*	IE2	65	340	0,55	31	2129205	S	1.630,-	2137973	C	1.793,-	3
IPL 80/120-0,55/4*	IE2	80	360	0,55	37	2129206	A	1.812,-	2137974	C	1.993,-	3
IPL 80/125-0,75/4	IE3	80	360	0,75	41	2121190	A	1.832,-	2164906	C	2.015,-	3
IPL 80/140-1,1/4	IE3	80	360	1,1	42	2121191	S	1.867,-	2164907	C	2.054,-	3
IPL 100/135-1,1/4	IE3	100	500	1,1	69	2121192	A	2.262,-	-	ND	-	5
IPL 100/145-1,5/4	IE3	100	500	1,5	74	2121193	A	2.426,-	-	ND	-	5
IPL 100/165-2,2/4	IE3	100	500	2,2	89	2121194	A	2.735,-	-	ND	-	5
IPL 100/175-3/4	IE3	100	500	3	90	2121195	A	2.819,-	-	ND	-	5

\* Ejecución N posible

\*\* Grupo cierre mecánico

Curvas (de 2 polos)

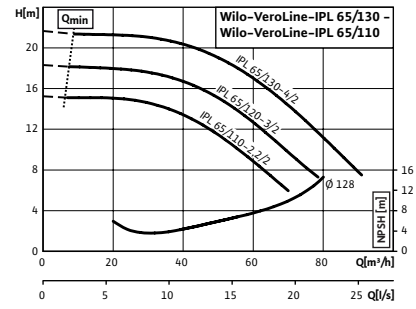
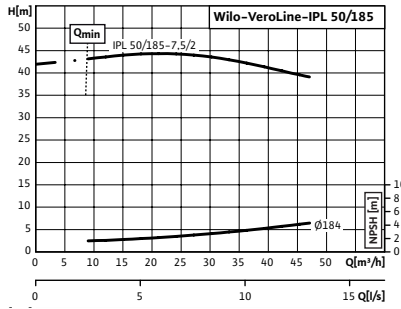
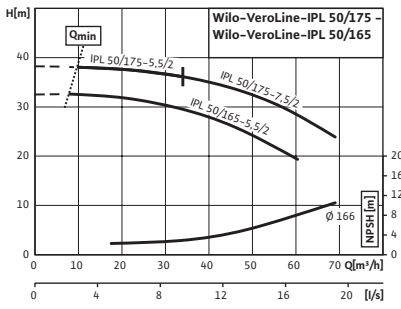
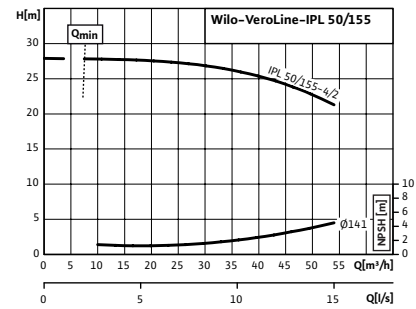
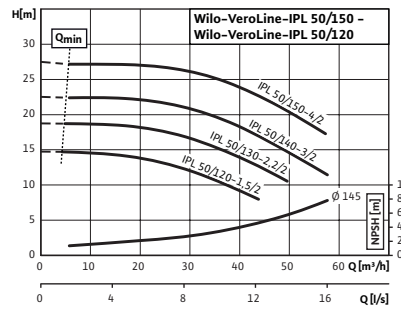
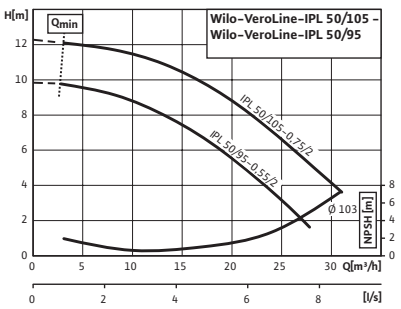
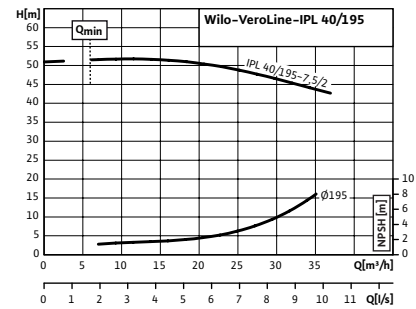
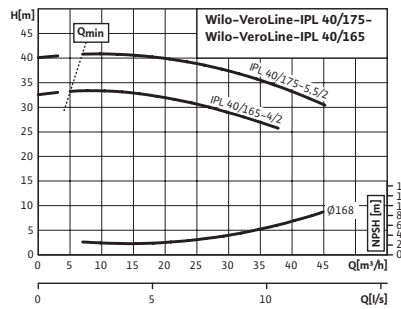
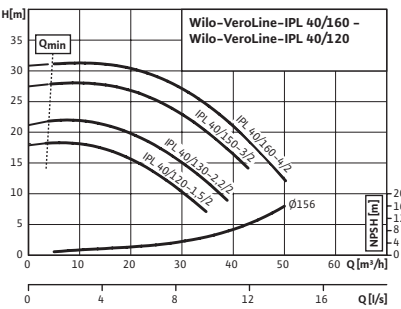
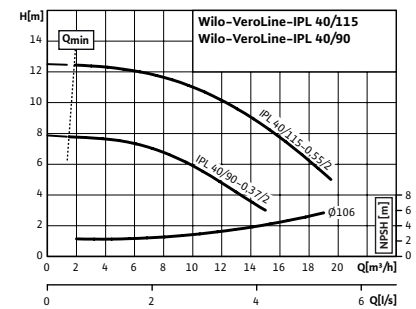
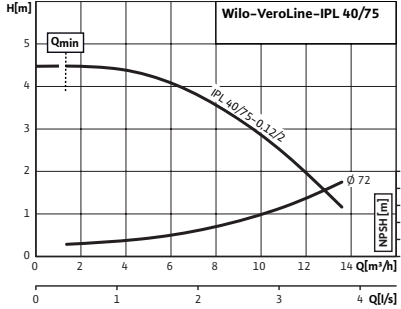
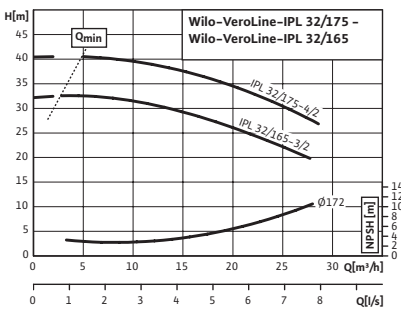
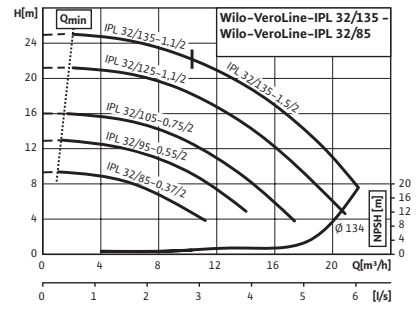
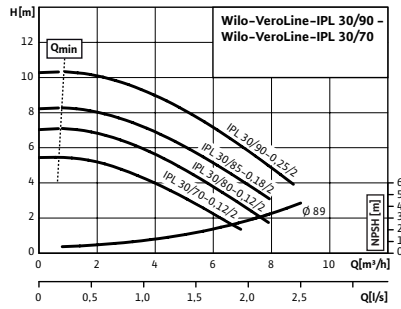
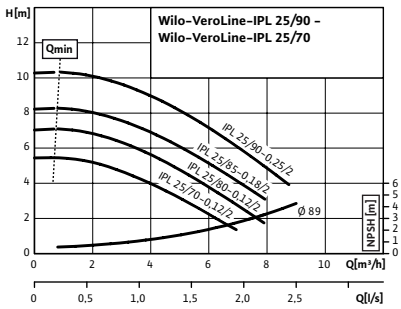

Curvas (de 2 polos)

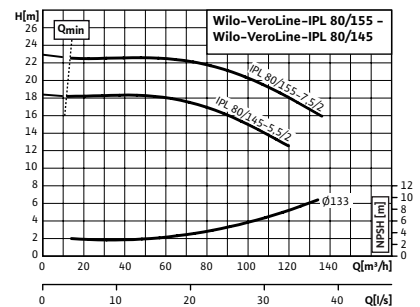
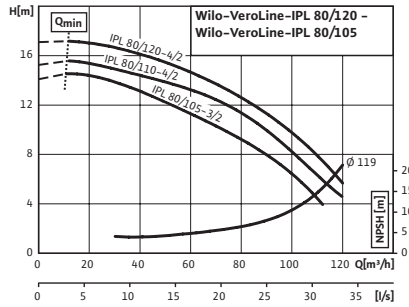
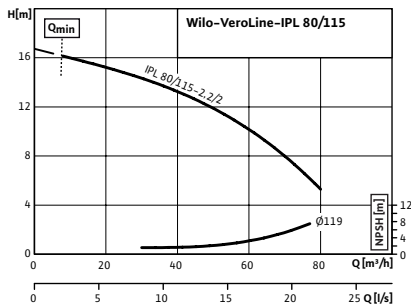
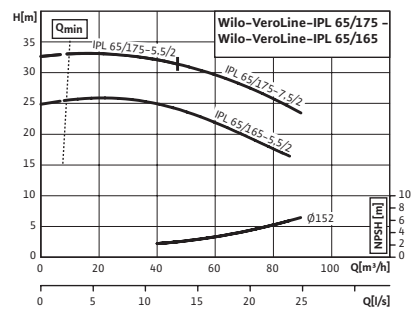
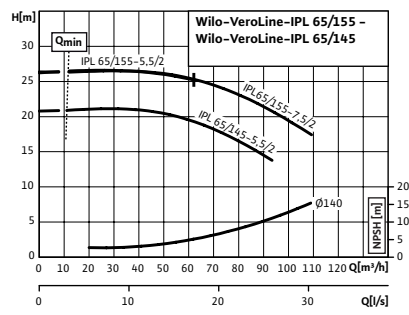
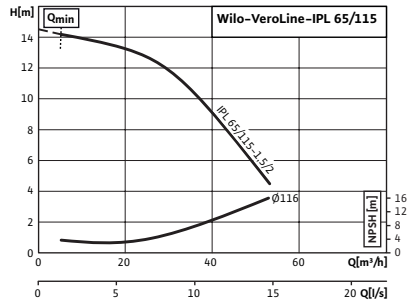

Curvas (de 4 polos)

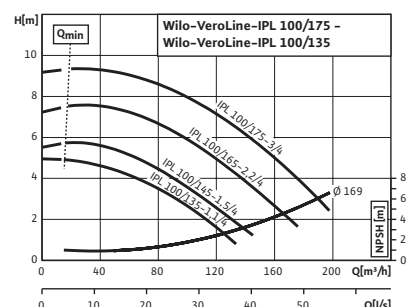
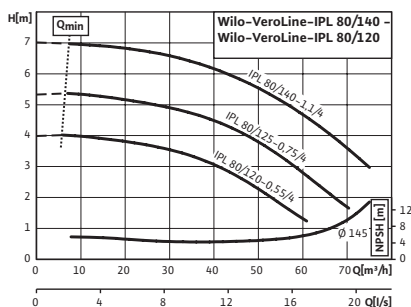
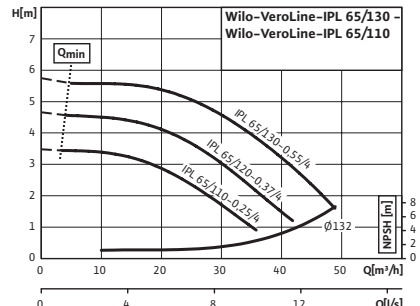
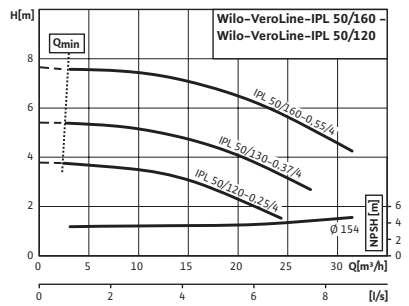
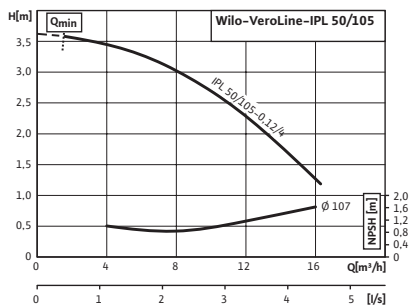
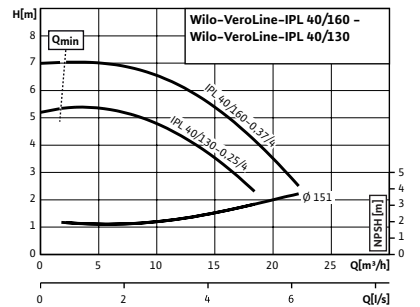
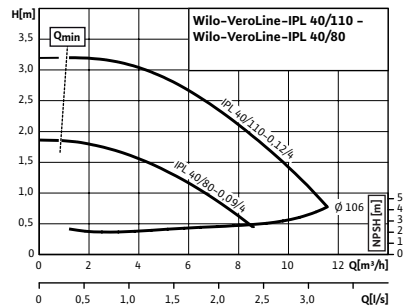
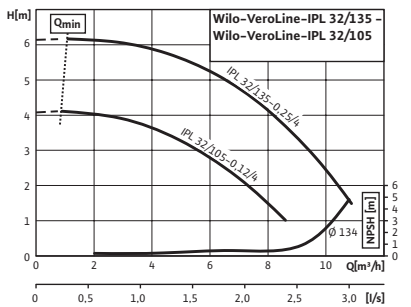

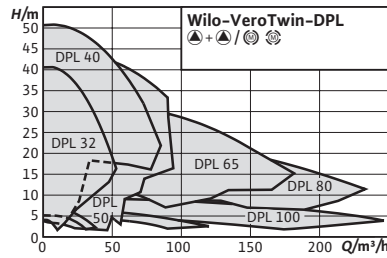

Accesorios/sobrecostos	Página
Kits consola para anclaje	132
Relés de disparo para sensores PTC	135
Bridas ciegas	144

**Designación**

Ejemplo: **DPL 32/85-0,37/2**  
**DPL** Serie  
**32/** Diámetro conexión (mm)  
**85-** Diámetro rodete (mm)  
**0,37/** Potencia nominal del motor (kW)  
**2** Número de polos

**Wilo-VeroTwin-DPL**

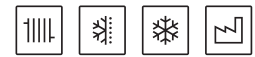

**Tipo**

Bomba doble de rotor seco tipo Inline con conexión embreada

**Aplicación**

Todos los sistemas de calefacción por agua caliente, instalaciones de climatización, circuitos cerrados de refrigeración y sistemas industriales de circulación

**Suministro**

- Bomba
- Instrucciones de instalación y funcionamiento

**Opciones**

- Variante ...-H5 con carcasa PN16 (con coste adicional)
- Otras tensiones y frecuencias, así como autorización ATEX bajo consulta
- Variante ...-S1/-S2 cierre mecánico especial (con coste adicional en la página 277) para aplicaciones con mezclas de agua/glicol (dependiendo de temperaturas y concentraciones)
- Existen versiones para A.C.S. (P2) en las páginas dedicadas a esa aplicación

**Características especiales/ventajas del producto**

- Gracias al diseño de bomba doble, se reducen el espacio necesario y los costes de instalación
- Funcionamiento principal/reserva o funcionamiento de carga punta (mediante cuadro externo)
- Gran protección contra la corrosión mediante revestimiento por cataforesis
- Ejecución de serie: Motor con eje prolongado
- Ejecución N: Bomba con eje partido y motor estándar B5 o V1 de acero inoxidable
- Presión nominal PN 10

**Indicación**

- Motores con clase de eficiencia energética IE3 para motores ≥ 0,75 kW

**Indicaciones generales - Directiva ErP (Ecodiseño)**

El índice de eficiencia mínima MEI de esta gama es ≥0,4. Pueden consultarse datos más detallados sobre los valores MEI en: El catálogo online de Wilo, disponible en [www.wilo.es](http://www.wilo.es)

Wilo-VeroTwin-DPL (de 2 polos)							Versión P2 para A.C.S.		Grupo de producto: PG3 IPL			
Modelo	Clase IE	Diámetro nominal	Longitud	Potencia motor	Peso aprox.	Ref.	Ref.	Ref.	Grupo GRD**	Brida ciega		
		DN	l0 mm	P <sub>2</sub> kW	m kg							
							EUR	EUR				
DPL 32/85-0,37/2*	IE2	32	260	0,37	36	2150365	S 2.375,-	2157124	C	2.613,-	3	F
DPL 32/95-0,55/2*	IE2	32	260	0,55	41	2150366	S 2.399,-	2157125	C	2.639,-	3	F

\* Ejecución N posible  
 \*\* Grupo cierre mecánico

☞ = S - en stock ; A - aprox 2 semanas ; B - aprox 3 semanas ; C - aprox 4 semanas ; D - bajo consulta  
 Reservado el derecho a introducir modificaciones, para mayor información técnica consulten nuestros catálogos.

Grupo de producto: PG3 IPL

Wilo-VeroTwin-DPL (de 2 polos)							Versión P2 para A.C.S.						
Modelo	Clase IE	Diámetro nominal	Longitud	Potencia motor	Peso aprox.	Ref.	Ref.	Grupo GRD**	Brida cie-ga				
		DN	l0 mm	P <sub>2</sub> kW	m kg		EUR		EUR				
DPL 32/105-0,75/2*	IE3	32	260	0,75	45	2121239	S 2.587,-	2164908	C 2.846,-	3	F		
DPL 32/125-1,1/2*	IE3	32	260	1,1	53	2121240	S 2.963,-	2164909	C 3.259,-	3	F		
DPL 32/135-1,1/2*	IE3	32	260	1,1	53	2121241	S 2.963,-	2164910	C 3.259,-	3	F		
DPL 32/135-1,5/2*	IE3	32	260	1,5	63	2155462	S 3.089,-	2164911	C 3.398,-	3	F		
DPL 32/165-3/2	IE3	32	320	3	99	2121242	B 3.543,-	-	ND -	4	B		
DPL 32/175-4/2	IE3	32	320	4	114	2121243	B 4.795,-	-	ND -	4	B		
DPL 40/75-0,12/2	IE2	40	250	0,12	37	2157302	B 1.971,-	-	C -	3	G		
DPL 40/90-0,37/2*	IE2	40	250	0,37	39	2089642	S 2.463,-	2066249	C 2.709,-	3	G		
DPL 40/115-0,55/2*	IE2	40	250	0,55	41	2089643	S 2.963,-	2066250	C 3.259,-	3	G		
DPL 40/120-1,5/2*	IE3	40	320	1,5	65	2121244	S 3.208,-	2164912	C 3.529,-	3	F		
DPL 40/130-2,2/2*	IE3	40	320	2,2	67	2121245	S 3.432,-	2164913	C 3.775,-	3	F		
DPL 40/150-3/2*	IE3	40	320	3	78	2121246	B 3.753,-	2164914	C 4.128,-	3	F		
DPL 40/160-4/2*	IE3	40	320	4	91	2121247	B 4.320,-	2164915	C 4.752,-	3	F		
DPL 40/165-4/2	IE3	40	340	4	118	2121248	B 4.999,-	-	C -	4	B		
DPL 40/175-5,5/2	IE3	40	340	5,5	146	2121249	B 5.371,-	-	ND -	4	B		
DPL 40/195-7,5/2	IE3	40	440	7,5	186	2121250	B 5.532,-	-	ND -	5	C		
DPL 50/95-0,55/2*	IE2	50	280	0,55	41	2152445	B 2.979,-	2157130	C 3.277,-	3	G		
DPL 50/105-0,75/2*	IE3	50	280	0,75	43	2155465	S 3.197,-	2164916	C 3.517,-	3	G		
DPL 50/120-1,5/2*	IE3	50	340	1,5	66	2121252	A 3.222,-	2164917	ND 3.544,-	3	F		
DPL 50/130-2,2/2*	IE3	50	340	2,2	68	2121253	B 3.595,-	2164918	ND 3.955,-	3	F		
DPL 50/140-3/2*	IE3	50	340	3	79	2121254	S 3.918,-	2164919	ND 4.310,-	3	F		
DPL 50/150-4/2*	IE3	50	340	4	92	2121255	B 4.240,-	2164920	ND 4.664,-	3	F		
DPL 50/155-4/2	IE3	50	340	4	113	2121256	B 4.979,-	-	ND -	4	A		
DPL 50/165-5,5/2	IE3	50	340	5,5	150	2121257	B 5.371,-	-	ND -	5	B		
DPL 50/175-5,5/2	IE3	50	340	5,5	150	2121258	B 5.371,-	-	ND -	5	B		
DPL 50/175-7,5/2	IE3	50	440	7,5	165	2121259	A 6.099,-	-	ND -	5	B		
DPL 50/185-7,5/2	IE3	50	440	7,5	172	2121260	B 6.099,-	-	ND -	5	C		
DPL 65/110-2,2/2*	IE3	65	340	2,2	76	2121262	S 3.757,-	2164922	ND 4.133,-	3	F		
DPL 65/115-1,5/2*	IE3	65	340	1,5	72	2121261	S 3.240,-	2164921	C 3.564,-	3	H		
DPL 65/120-3/2*	IE3	65	340	3	87	2121263	A 4.073,-	2164923	ND 4.480,-	3	F		
DPL 65/130-4/2*	IE3	65	340	4	100	2121264	S 4.514,-	2164924	ND 4.965,-	3	F		
DPL 65/145-5,5/2	IE3	65	340	5,5	153	2121265	B 5.516,-	-	ND -	5	A		
DPL 65/155-5,5/2	IE3	65	340	5,5	154	2121266	B 5.516,-	-	ND -	5	A		
DPL 65/155-7,5/2	IE3	65	340	7,5	170	2121267	A 5.812,-	-	ND -	5	A		
DPL 65/165-5,5/2	IE3	65	430	5,5	171	2121268	B 5.516,-	-	ND -	5	B		
DPL 65/175-5,5/2	IE3	65	430	5,5	171	2121269	B 5.516,-	-	ND -	5	B		
DPL 65/175-7,5/2	IE3	65	430	7,5	186	2121270	B 6.115,-	-	ND -	5	B		
DPL 80/105-3/2*	IE3	80	360	3	90	2121272	B 4.381,-	2164926	ND 4.819,-	3	F		
DPL 80/110-4/2*	IE3	80	360	4	103	2121273	B 4.787,-	2164927	ND 5.266,-	3	F		
DPL 80/115-2,2/2*	IE3	80	360	2,2	80	2121271	S 3.939,-	2164925	D 4.333,-	3	H		
DPL 80/120-4/2*	IE3	80	360	4	103	2155463	B 4.813,-	2164928	ND 5.294,-	3	F		
DPL 80/120-5,5/2	IE3	80	360	5,5	109	2155464	B 5.550,-	2164929	ND 6.105,-	3	F		
DPL 80/145-5,5/2	IE3	80	400	5,5	168	2121274	B 5.550,-	-	ND -	5	A		
DPL 80/155-7,5/2	IE3	80	400	7,5	185	2121275	A 6.342,-	-	ND -	5	A		

\* Ejecución N posible

\*\* Grupo cierre mecánico

☞ S = S - en stock ; A - aprox 2 semanas ; B - aprox 3 semanas ; C - aprox 4 semanas ; D - bajo consulta

Reservado el derecho a introducir modificaciones, para mayor información técnica consulten nuestros catálogos.



Grupo de producto: PG3 IPL

Wilo-VeroTwin-DPL (de 4 polos)							Versión P2 para A.C.S.				
Modelo	Clase IE	Diámetro nominal	Longitud	Potencia motor	Peso aprox.	Ref.	Ref.	Grupo GRD**	Brida ciega		
		DN	l0 mm	P <sub>2</sub> kW	m kg						
							EUR			EUR	
DPL 32/105-0,12/4*	IE2	32	260	0,12	34	2150372	S 2.691,-	2157132	C	2.960,-	3 F
DPL 32/135-0,25/4*	IE2	32	260	0,25	35	2150373	S 2.842,-	2157133	C	3.126,-	3 F
DPL 40/130-0,25/4*	IE2	40	320	0,25	42	2089620	A 2.896,-	2066269	C	3.186,-	3 F
DPL 40/160-0,37/4*	IE2	40	320	0,37	44	2089621	S 2.946,-	2066270	C	3.241,-	3 F
DPL 50/105-0,12/4*	IE2	50	280	0,12	37	2150374	A 2.933,-	2157134	C	3.226,-	3 G
DPL 50/130-0,37/4*	IE2	50	340	0,37	46	2089623	A 3.054,-	2066272	ND	3.359,-	3 F
DPL 50/160-0,55/4*	IE2	50	340	0,55	53	2089624	S 3.071,-	2066273	ND	3.378,-	3 F
DPL 65/110-0,25/4*	IE2	65	340	0,25	51	2133205	A 2.940,-	2137984	ND	3.234,-	3 F
DPL 65/120-0,37/4*	IE2	65	340	0,37	53	2133206	A 3.059,-	2137985	ND	3.365,-	3 F
DPL 65/130-0,55/4*	IE2	65	340	0,55	61	2133207	A 3.259,-	2137986	ND	3.585,-	3 F
DPL 80/120-0,55/4*	IE2	80	360	0,55	64	2133208	A 3.626,-	2137987	ND	3.989,-	3 F
DPL 80/125-0,75/4*	IE3	80	360	0,75	59	2121233	B 3.665,-	2164930	ND	4.032,-	3 F
DPL 80/140-1,1/4*	IE3	80	360	1,1	75	2121234	A 3.734,-	2164931	ND	4.107,-	3 F
DPL 100/135-1,1/4	IE3	100	500	1,1	135	2121235	B 4.522,-	-	ND	-	5 B
DPL 100/145-1,5/4	IE3	100	500	1,5	145	2121236	B 4.852,-	-	ND	-	5 B
DPL 100/165-2,2/4	IE3	100	500	2,2	173	2121237	B 5.471,-	-	ND	-	5 B
DPL 100/175-3/4	IE3	100	500	3	176	2121238	B 5.639,-	-	ND	-	5 B

\* Ejecución N posible  
\*\* Grupo cierre mecánico

Curvas (de 2 polos)

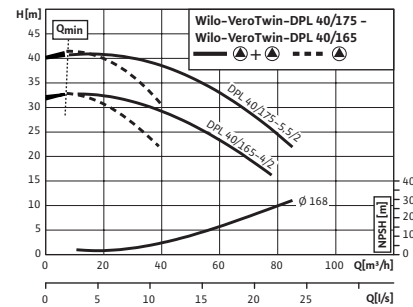
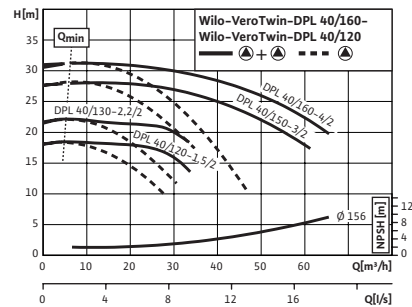
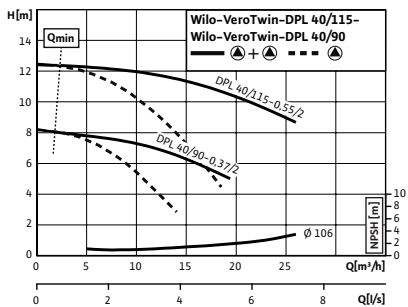
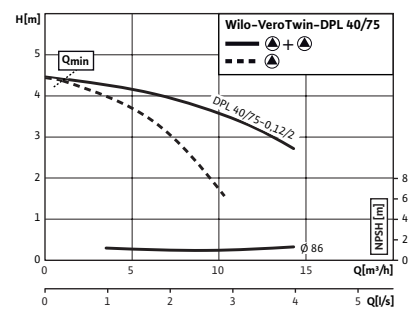
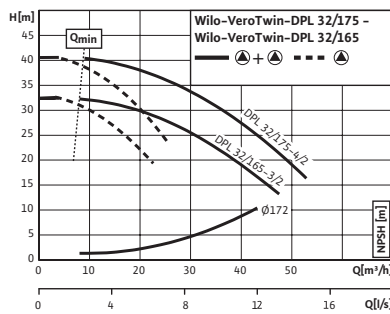
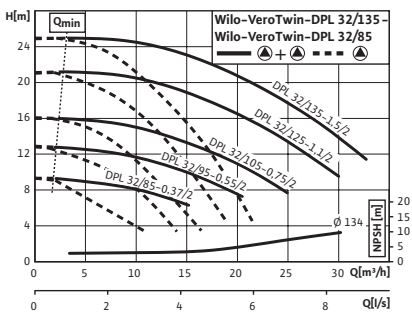

☞ = S - en stock ; A - aprox 2 semanas ; B - aprox 3 semanas ; C - aprox 4 semanas ; D - bajo consulta  
Reservado el derecho a introducir modificaciones, para mayor información técnica consulten nuestros catálogos.

Curvas (de 2 polos)

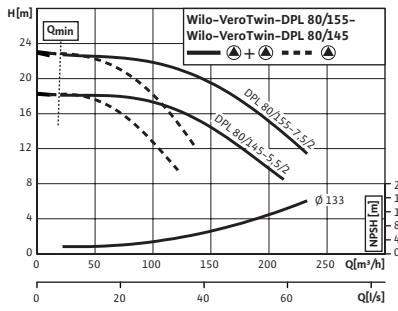
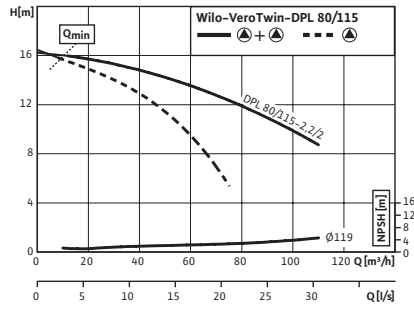
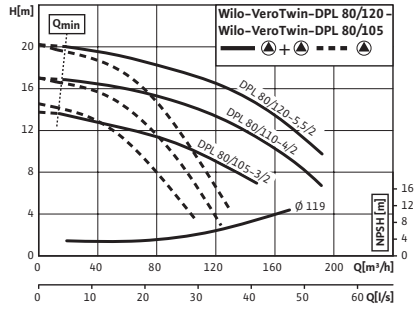
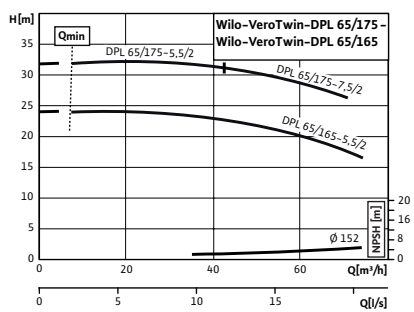
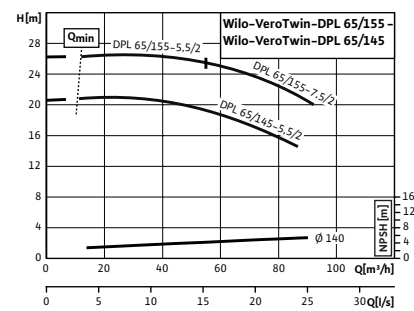
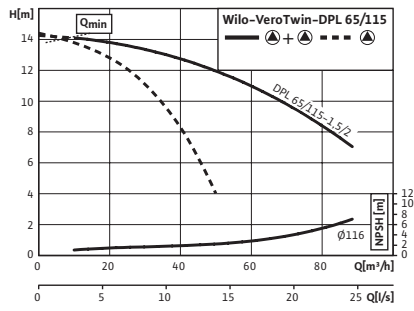
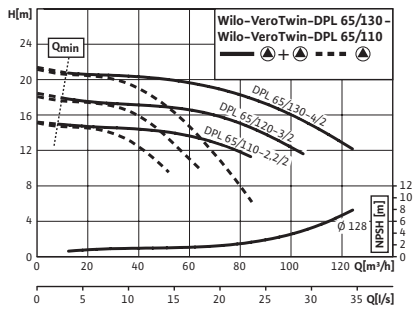
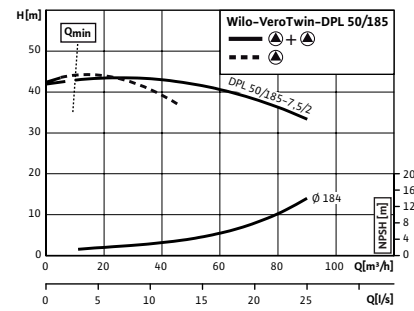
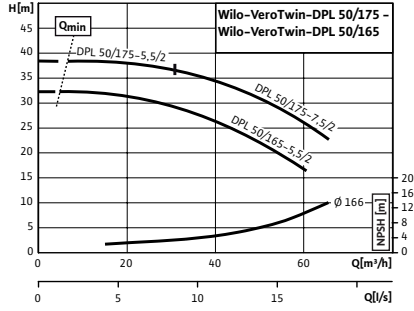
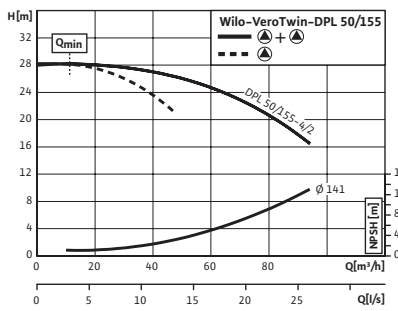
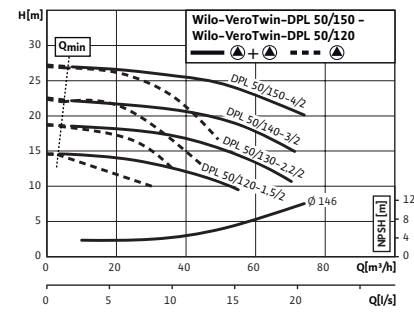
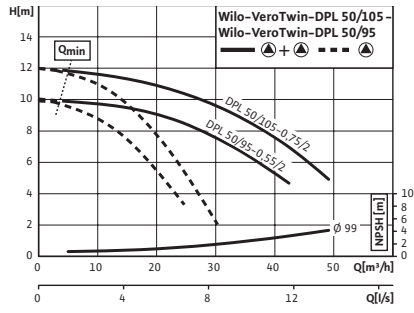
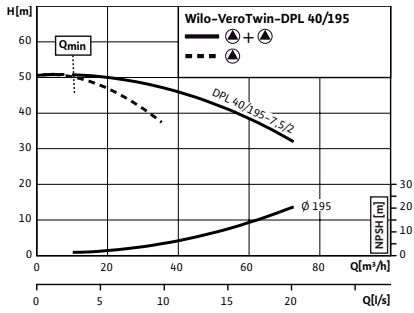

☐ = S - en stock ; A - aprox 2 semanas ; B - aprox 3 semanas ; C - aprox 4 semanas ; D - bajo consulta  
Reservado el derecho a introducir modificaciones, para mayor información técnica consulten nuestros catálogos.

Curvas (de 4 polos)

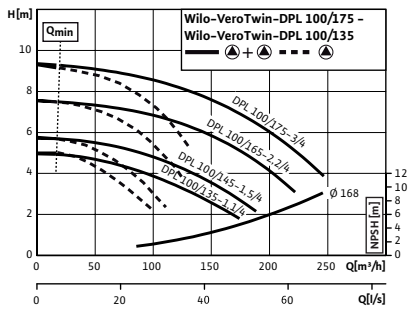
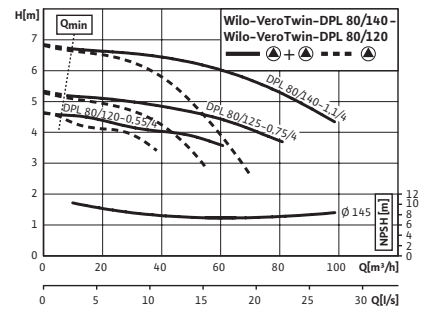
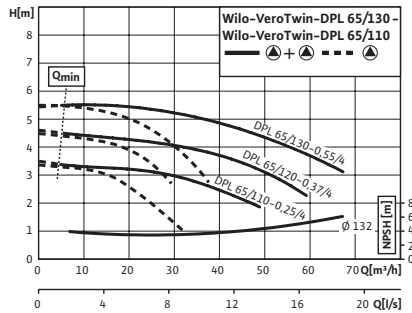
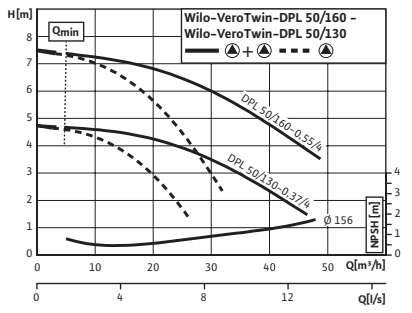
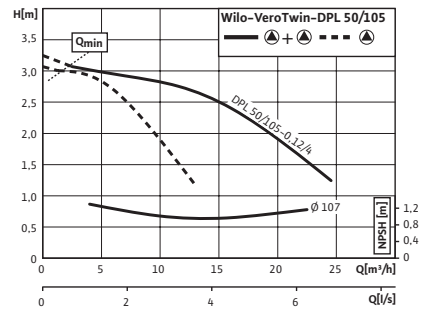
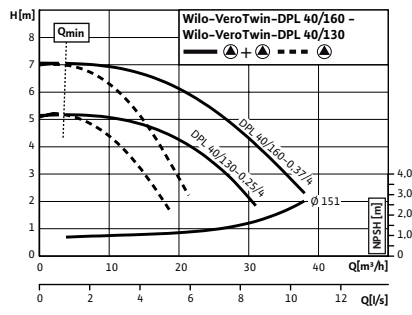
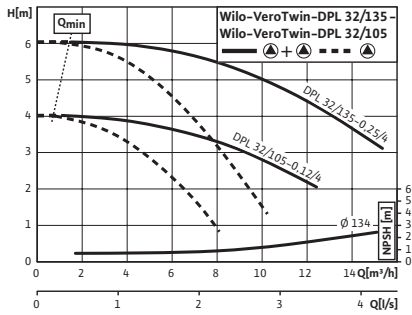

☐ = S - en stock ; A - aprox 2 semanas ; B - aprox 3 semanas ; C - aprox 4 semanas ; D - bajo consulta  
Reservado el derecho a introducir modificaciones, para mayor información técnica consulten nuestros catálogos.

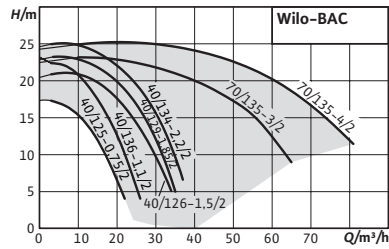
**Designación**

Ejemplo:	<b>BAC 40/125-0,75/2-DM/S-2</b>
<b>BAC</b>	Serie
<b>40/</b>	Diámetro de impulsión
<b>125-</b>	DN rodete (mm)
<b>0,75/</b>	Potencia nominal del motor (kW)
<b>2-</b>	Número de polos
<b>DM/</b>	Trifásica
<b>S-</b>	Ejecución con conexión roscada
<b>R-</b>	Ejecución con conexión Victaulic
<b>2</b>	Soporte bajo el motor

**Wilo-BAC****Tipo**

Bomba de rotor seco tipo monobloc con conexión roscada o Victaulic

**Aplicación**

Para la impulsión de agua de refrigeración y agua fría, mezclas agua-glicol y otros líquidos sin sustancias abrasivas

**Suministro**

- Bomba
- Instrucciones de instalación y funcionamiento

**Características especiales/ventajas del producto**

- Menor coste del ciclo de vida gracias a la optimización del rendimiento
- Carcasa de la bomba en ejecución de plástico
- Ejecución con conexión Victaulic o roscada (BAC 70/135... solo con conexión Victaulic)
- Rango de temperatura del fluido de -15°C hasta +60°C
- Presión Nominal máx. 6,5 bar

**Indicaciones generales - Directiva ErP (Ecodiseño)**

El índice de eficiencia mínima MEI de esta gama es  $\geq 0,4$ . Pueden consultarse datos más detallados sobre los valores MEI en: El catálogo online de Wilo, disponible en [www.wilo.es](http://www.wilo.es)

**Grupo de producto: PG3**

Wilo-BAC Tipo S con conexión roscada						
Modelo	Potencia nominal del motor	Peso aprox.	Ref.			
	$P_2$ kW	kg				EUR
BAC 40/125-0,75/2-DM/S-2	0,75	13	4213186		B	732,-
BAC 40/136-1,1/2-DM/S-2	1,1	14	4213187		S	779,-
BAC 40/126-1,5/2-DM/S-2	1,5	14	4213188		S	853,-
BAC 40/134-2,2/2-DM/S-2	2,2	21	4213190		B	872,-

**Grupo de producto: PG3**

Wilo-BAC Tipo R con conexión Victaulic						
Modelo	Potencia nominal del motor	Peso aprox.	Ref.			
	$P_2$ kW	kg				EUR
BAC 40/125-0,75/2-DM/R-2	0,75	13	4213181		S	714,-
BAC 40/136-1,1/2-DM/R-2	1,1	14	4213182		S	760,-

= S - en stock ; A - aprox 2 semanas ; B - aprox 3 semanas ; C - aprox 4 semanas ; D - bajo consulta  
Reservado el derecho a introducir modificaciones, para mayor información técnica consulten nuestros catálogos.

Grupo de producto: PG3

Wilo-BAC Tipo R con conexión Victaulic

Modelo	Potencia nominal del motor $P_2$ kW	Peso aprox. kg	Ref.		EUR
BAC 40/126-1.5/2-DM/R-2	1,5	14	4213183	S	834,-
BAC 40/134-2.2/2-DM/R-2	2,2	21	4213185	B	853,-
BAC 70/135-3/2-DM/R-2	3	32	4213201	B	1.277,-
BAC 70/135-4/2-DM/R-2	4	38	4213202	B	1.369,-



Ampliación de gama

#### Designación

Ejemplo:	<b>BM 32/100-0,75/2</b>
<b>BM</b>	Serie
<b>32/</b>	Diámetro de impulsión
<b>100-</b>	DN rodete (mm)
<b>0,75/</b>	Potencia nominal del motor (kW)
<b>2</b>	Número de polos

## Wilo-CronoBloc-BM



### Tipo

Bomba de rotor seco en diseño monobloc con eje prolongado y conexión embrizada

### Aplicación

Todos los sistemas de calefacción por agua caliente, instalaciones de climatización, circuitos cerrados de refrigeración y sistemas industriales de circulación

### Suministro

- Bomba
- Instrucciones de instalación y funcionamiento

### Opciones

- Variante ...-B con cuerpo hidráulico en bronce
- Variante ...-S con cuerpo hidráulico en acero inoxidable AISI 316

### Indicación

Motores con clase de eficiencia energética IE3 para motores  $\geq 0,75$  kW.

### Indicaciones generales - Directiva ErP (Ecodiseño)

El índice de eficiencia mínima MEI de esta serie de bombas es  $\geq 0,4$ .

Pueden consultarse datos más detallados sobre los valores MEI en: El catálogo online de Wilo, disponible en [www.wilo.es](http://www.wilo.es)

### Características especiales/ventajas del producto

- Diseño compacto y ligero, ahorro en espacio y menos peso a la hora de manejarla
- Instalación fácil y segura gracias a que todas las carcasas de las bombas y los motores tienen pies de soporte
- Todos las carcasas de las bombas tienen conexiones de drenaje
- Las bridas del motor están especialmente diseñadas según la carcasa de la bomba
- La bomba y el motor eléctrico AC tienen un eje común (eje prolongado)
- Bridas de aspiración y de impulsión según EN 1092-2
- Presión nominal máx.: 10 bares
- Rango de temperaturas del fluido de  $-10^{\circ}\text{C}$  a  $+90^{\circ}\text{C}$

Grupo de producto: PG3

Wilo-MonoBloc-BM (de 2 polos) versión estándar					Versiones						
Modelo	Clase IE	Potencia motor	Ref.		Ref.	Versión -B (bronce)	Ref.		Versión -S (acero inox. AISI 316)		
		$P_2$ kW		🚚	EUR		EUR	🚚	EUR	🚚	EUR
BM 32/100-0,75/2	IE3	0,75	2164312	A	696.-	2164370	D	2.559.-	2164428	D	2.193.-
BM 32/120-1,1/2	IE3	1,1	2164313	A	706.-	2164371	D	2.594.-	2164429	D	2.223.-
BM 32/130-1,5/2	IE3	1,5	2164314	A	726.-	2164372	D	2.667.-	2164430	D	2.286.-
BM 32/140-2,2/2	IE3	2,2	2164315	A	883.-	2164373	D	3.245.-	2164431	D	2.781.-
BM 32/150-2,2/2	IE3	2,2	2164316	A	883.-	2164374	D	3.245.-	2164432	D	2.781.-
BM 32/160-3/2	IE3	3	2164317	A	907.-	2164375	D	3.332.-	2164433	D	2.856.-
BM 32/170-4/2	IE3	4	2164318	A	941.-	2164376	D	3.458.-	2164434	D	2.964.-
BM 32/190-4/2	IE3	4	2096544	A	1.244.-	2103266	D	4.571.-	2103399	D	3.918.-
BM 32/210-5,5/2	IE3	5,5	2096545	A	1.438.-	2103267	D	5.285.-	2103400	D	4.530.-
BM 32/210-7,5/2	IE3	7,5	2164320	A	1.676.-	2164378	D	6.160.-	2164436	D	5.280.-
BM 32/215-7,5/2	IE3	7,5	2096546	A	1.676.-	2103268	D	6.160.-	2103401	D	5.280.-
BM 32/220-7,5/2	IE3	7,5	2196559	C	1.750.-	2196570	D	6.433.-	2196581	D	5.514.-
BM 32/220-9/2	IE3	9	2164321	A	2.144.-	2164379	D	7.879.-	2164437	D	6.753.-
BM 32/230-9,2/2	IE3	9,2	2196560	C	2.200.-	2196571	D	8.085.-	2196582	D	6.930.-
BM 32/230-11/2	IE3	11	2164322	A	2.376.-	2164380	D	8.733.-	2164438	D	7.485.-
BM 32/240-11/2	IE3	11	2196561	C	2.750.-	2196572	D	10.108.-	2196583	D	8.664.-
BM 32/240-12,5/2	IE3	12,5	2164323	A	3.019.-	2164381	D	11.095.-	2164439	D	9.510.-
BM 32/250-13,5/2	IE3	13,5	2196562	C	3.100.-	2196573	D	11.393.-	2196584	D	9.765.-
BM 32/250-15/2	IE3	15	2164324	A	3.100.-	2164382	D	11.393.-	2164440	D	9.765.-
BM 32/260-17/2	IE3	17	2196563	C	3.140.-	2196574	D	11.540.-	2196585	D	9.891.-
BM 32/265-17/2	IE3	17	2164325	A	3.140.-	2164383	D	11.540.-	2164441	D	9.891.-
BM 40/120-1,5/2	IE3	1,5	2164326	A	912.-	2164384	D	3.353.-	2164442	D	2.874.-
BM 40/130-2,2/2	IE3	2,2	2164327	A	934.-	2164385	D	3.434.-	2164443	D	2.943.-
BM 40/140-3/2	IE3	3	2164328	A	972.-	2164386	D	3.574.-	2164444	D	3.063.-
BM 40/150-4/2	IE3	4	2164329	B	1.119.-	2164387	D	4.113.-	2164445	D	3.525.-
BM 40/155-3/2	IE3	3	2096550	B	1.010.-	2103277	D	3.714.-	2103410	D	3.183.-
BM 40/155-4/2	IE3	4	2096551	B	1.119.-	2103278	D	4.113.-	2103411	D	3.525.-
BM 40/165-4/2	IE3	4	2096552	B	1.119.-	2103279	D	4.113.-	2103412	D	3.525.-
BM 40/165-5,5/2	IE3	5,5	2096553	B	1.381.-	2103280	D	5.075.-	2103413	D	4.350.-
BM 40/170-5,5/2	IE3	5,5	2096554	B	1.381.-	2103281	D	5.075.-	2103414	D	4.350.-
BM 40/185-4/2	IE3	4	2096556	B	1.465.-	2103282	D	5.383.-	2103415	D	4.614.-
BM 40/190-5,5/2	IE3	5,5	2096557	A	1.524.-	2103283	D	5.600.-	2103416	D	4.800.-
BM 40/195-7,5/2	IE3	7,5	2103492	A	1.704.-	2103285	D	6.262.-	2103418	D	5.367.-
BM 40/210-7,5/2	IE3	7,5	2096558	A	1.662.-	2103284	D	6.108.-	2103417	D	5.235.-
BM 40/215-11/2	IE3	11	2103493	A	2.096.-	2103286	D	7.704.-	2103419	D	6.603.-
BM 40/225-12,5/2	IE3	12,5	2103497	A	2.944.-	2103290	D	10.819.-	2103423	D	9.273.-
BM 40/235-15/2	IE3	15	2103498	A	3.064.-	2103291	D	11.260.-	2103424	D	9.651.-
BM 40/240-17/2	IE3	17	2103499	A	3.217.-	2103292	D	11.823.-	2103425	D	10.134.-
BM 40/250-18,5/2	IE3	18,5	2103500	A	3.973.-	2103293	D	14.602.-	2103426	D	12.516.-
BM 40/260-22/2	IE3	22	2103501	A	4.539.-	2103294	D	16.681.-	2103427	D	14.298.-
BM 40/275-37/2	IE3	37	2196564	C	7.500.-	2196575	D	27.563.-	2196586	D	23.625.-
BM 40/300-55/2	IE3	55	2196565	C	8.500.-	2196576	D	31.238.-	2196587	D	26.775.-
BM 50/120-2,2/2	IE3	2,2	2096559	A	1.035.-	2103295	D	3.805.-	2103428	D	3.261.-

🚚 = S - en stock ; A - aprox 2 semanas ; B - aprox 3 semanas ; C - aprox 4 semanas ; D - bajo consulta  
Reservado el derecho a introducir modificaciones, para mayor información técnica consulten nuestros catálogos.









DGrupo de producto: PG3

Wilo-MonoBloc-BM (de 4 polos) versión estándar						Versiones					
Modelo	Clase IE	Potencia motor	Ref.			Ref.	Versión -B (bronce)	Ref.		Versión -S (acero inox. AISI 316)	
		$P_2$ kW			EUR			EUR		EUR	
BM 32/170-0,55/4	IE3	0,55	2096574	A	968.-	2103209	D	3.556.-	2103342	D	3.048.-
BM 32/220-1,1/4	IE3	1,1	2096575	A	1.090.-	2103210	D	4.008.-	2103343	D	3.435.-
BM 32/250-2,2/4	IE3	2,2	2164336	A	1.526.-	2164394	D	5.607.-	2164452	D	4.806.-
BM 32/260-3/4	IE3	3	2164337	A	1.526.-	2164395	D	5.607.-	2164453	D	4.806.-
BM 40/145-0,37/4	IE3	0,37	2096578	A	922.-	2103213	D	3.388.-	2103346	D	2.904.-
BM 40/145-0,55/4	IE3	0,55	2164338	A	1.051.-	2164396	D	3.864.-	2164454	D	3.312.-
BM 40/170-0,75/4	IE3	0,75	2096579	A	1.101.-	2103214	D	4.046.-	2103347	D	3.468.-
BM 40/210-1,1/4	IE3	1,1	2096580	A	1.196.-	2103215	D	4.396.-	2103348	D	3.768.-
BM 40/240-2,2/4	IE3	2,2	2096581	A	1.670.-	2103216	D	6.139.-	2103349	D	5.262.-
BM 40/260-3/4	IE3	3	2096582	A	1.858.-	2103217	D	6.829.-	2103350	D	5.853.-
BM 40/275-4/4	IE3	4	2096583	A	3.035.-	2103218	D	11.155.-	2103351	D	9.561.-
BM 40/300-5,5/4	IE3	5,5	2096584	A	3.748.-	2103219	D	13.773.-	2103352	D	11.805.-
BM 40/335-9/4	IE3	9	2096585	A	4.548.-	2103220	D	16.713.-	2103353	D	14.325.-
BM 50/140-0,55/4	IE3	0,55	2096586	A	1.052.-	2103221	D	3.868.-	2103354	D	3.315.-
BM 50/175-1,1/4	IE3	1,1	2096587	A	1.189.-	2103222	D	4.368.-	2103355	D	3.744.-
BM 50/175-1,5/4	IE3	1,5	2164339	A	1.309.-	2164397	D	4.809.-	2164455	D	4.122.-
BM 50/195-1,1/4	IE3	1,1	2196556	C	1.500.-	2196567	D	5.513.-	2196578	D	4.725.-
BM 50/205-2,2/4	IE3	2,2	2196557	C	1.740.-	2196568	D	6.395.-	2196579	D	5.481.-
BM 50/210-1,5/4	IE3	1,5	2096588	A	1.309.-	2103223	D	4.809.-	2103356	D	4.122.-
BM 50/215-3/4	IE3	3	2096589	A	1.658.-	2103224	D	6.094.-	2103357	D	5.223.-
BM 50/220-2,2/4	IE3	2,2	2096590	A	1.740.-	2103225	D	6.395.-	2103358	D	5.481.-
BM 50/260-4/4	IE3	4	2096591	B	2.048.-	2103226	D	7.525.-	2103359	D	6.450.-
BM 65/135-0,75/4	IE3	0,75	2096592	B	1.175.-	2103227	D	4.319.-	2103360	D	3.702.-
BM 65/170-1,5/4	IE3	1,5	2096593	B	1.323.-	2103228	D	4.862.-	2103361	D	4.167.-
BM 65/200-3/4	IE3	3	2196594	B	1.750.-	2103229	D	6.433.-	2103362	D	5.514.-
BM 65/215-3/4	IE3	3	2096595	B	1.802.-	2103230	D	6.622.-	2103363	D	5.676.-
BM 65/235-4/4	IE3	4	2096596	B	2.752.-	2103231	D	10.115.-	2103364	D	8.670.-
BM 65/250-5,5/4	IE3	5,5	2096597	B	2.984.-	2103232	D	10.966.-	2103365	D	9.399.-
BM 65/290-9/4	IE3	9	2103472	A	4.372.-	2103233	D	16.069.-	2103366	D	13.773.-
BM 65/315-11/4	IE3	11	2103473	A	5.158.-	2103234	D	18.956.-	2103367	D	16.248.-
BM 65/340-15/4	IE3	15	2103474	A	5.828.-	2103235	D	21.417.-	2103368	D	18.357.-
BM 80/160-2,2/4	IE3	2,2	2096598	A	1.661.-	2103236	D	6.104.-	2103369	D	5.232.-
BM 80/175-2,2/4	IE3	2,2	2096599	A	1.661.-	2103237	D	6.104.-	2103370	D	5.232.-
BM 80/195-4/4	IE3	4	2096600	A	2.169.-	2103238	D	7.970.-	2103371	D	6.831.-
BM 80/210-5,5/4	IE3	5,5	2096601	A	3.034.-	2103239	D	11.151.-	2103372	D	9.558.-
BM 80/230-7,5/4	IE3	7,5	2096602	A	3.999.-	2103240	D	14.697.-	2103373	D	12.597.-
BM 80/270-9/4	IE3	9	2096603	A	5.090.-	2103241	D	18.708.-	2103374	D	16.035.-
BM 80/290-11/4	IE3	11	2103475	A	5.481.-	2103242	D	20.143.-	2103375	D	17.265.-
BM 80/315-15/4	IE3	15	2103476	A	5.871.-	2103243	D	21.578.-	2103376	D	18.495.-
BM 80/340-22/4	IE3	22	2103477	A	7.461.-	2103244	D	27.419.-	2103377	D	23.502.-
BM 100/185-5,5/4	IE3	5,5	2096604	A	3.631.-	2103245	D	13.346.-	2103378	D	11.439.-
BM 100/220-7,5/4	IE3	7,5	2096605	A	4.316.-	2103246	D	15.862.-	2103379	D	13.596.-
BM 100/250-9/4	IE3	9	2103478	B	4.727.-	2103247	D	17.371.-	2103380	D	14.889.-
BM 100/270-15/4	IE3	15	2103479	B	6.040.-	2103248	D	22.197.-	2103381	D	19.026.-

= S - en stock ; A - aprox 2 semanas ; B - aprox 3 semanas ; C - aprox 4 semanas ; D - bajo consulta  
Reservado el derecho a introducir modificaciones, para mayor información técnica consulten nuestros catálogos.

Wilo-MonoBloc-BM (de 4 polos) versión estándar						Versiones					
Modelo	Clase IE	Potencia motor	Ref.			Ref.	Versión -B (bronce)	Ref.		Versión -S (acero inox. AISI 316)	
		$P_2$ kW			EUR			EUR			EUR
BM 100/295-18,5/4	IE3	18,5	2103480	B	8.921.-	2103249	D	32.785.-	2103382	D	28.101.-
BM 100/315-22/4	IE3	22	2103481	B	9.459.-	2103250	D	34.762.-	2103383	D	29.796.-
BM 100/340-30/4	IE3	30	2103482	A	10.441.-	2103251	D	38.371.-	2103384	D	32.889.-
BM 125/235-11/4	IE3	11	2103483	A	6.400.-	2103252	D	23.520.-	2103385	D	20.160.-
BM 125/255-15/4	IE3	15	2196558	C	8.400.-	2196569	D	30.870.-	2196580	D	26.460.-
BM 125/270-18,5/4	IE3	18,5	2103484	A	8.689.-	2103253	D	31.931.-	2103386	D	27.369.-
BM 125/295-18,5/4	IE3	18,5	2103485	A	9.160.-	2103254	D	33.663.-	2103387	D	28.854.-
BM 125/315-30/4	IE3	30	2103486	A	12.072.-	2103255	D	44.366.-	2103388	D	38.028.-
BM 125/340-37/4	IE3	37	2164340	A	13.279.-	2164398	D	48.801.-	2103389	D	41.829.-

 = S - en stock ; A - aprox 2 semanas ; B - aprox 3 semanas ; C - aprox 4 semanas ; D - bajo consulta

Reservado el derecho a introducir modificaciones, para mayor información técnica consulten nuestros catálogos..

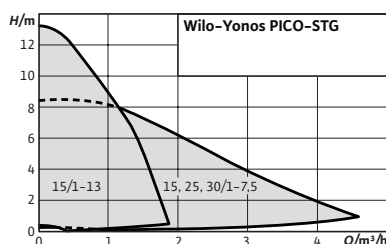

Accesorios	Página
Racores	126
Kits de adaptación para tuberías	129
Coquillas termoaislantes	133

#### Designación

Ejemplo:	<b>Yonos PICO-STG 15/1-13-130</b>
<b>Yonos PICO</b>	Serie
<b>-STG</b>	Para instalaciones de termia solar y geotermia
<b>15/</b>	Diámetro de conexión (mm)
<b>1-13</b>	Rango de presión diferencial (m)
<b>-130</b>	Longitud del cuerpo hidráulico (mm)

## Wilo-Yonos PICO-STG



### Tipo

Bomba circuladora de rotor húmedo con conexión roscada, motor EC resistente al bloqueo y regulación electrónica de la velocidad integrada

### Aplicación

Circuitos primarios de instalaciones solares y de geotermia

### Suministro

- Bomba
- Conector Wilo
- Juntas
- Instrucciones de instalación y funcionamiento

### Indicación

Los modelos de 13 m. no incluyen el modo de control PWM1

Para la conexión PWM es necesario adquirir el cable correspondiente

### Características especiales/ventajas del producto

- Botón verde para el ajuste del modo de regulación  $\Delta p-v$  o de la velocidad constante
- Regulación de la velocidad externa mediante interfaces PWM 1 (geotermia) y PWM 2 (solar) integradas
- Cable de conexión flexible con conector Wilo
- Carcasa de la bomba con revestimiento por catáforesis (KTL) para evitar la corrosión por formación de agua de condensación
- LED anular para la indicación de funcionamiento y de averías
- Rango de temperatura del fluido de +10°C a 110°C

Grupo de producto: PG1

Wilo-Yonos PICO-STG									
Modelo	Conexión de tubería	Clase IEE	Longitud	Presión nominal	Alimentación eléctrica	Peso bruto	Ref.		
	$R_p$		$L_0$ mm	$P_N$ bar		$m$ kg			EUR
Yonos PICO-STG 15/1-7,5	½	≤ 0,21	130	10	1~230 V, 50/60 Hz	1,8	4527505	S	574,-
Yonos PICO-STG 15/1-13-130	½	≤ 0,21	130	10	1~230 V, 50/60 Hz	1,8	4527506	S	585,-
Yonos PICO-STG 15/1-13-180	½	≤ 0,21	180	10	1~230 V, 50/60 Hz	1,8	4527507	S	601,-
Yonos PICO-STG 25/1-7,5	1	≤ 0,21	180	10	1~230 V, 50/60 Hz	1,8	4527504	S	508,-
Yonos PICO-STG 30/1-7,5	1¼	≤ 0,21	180	10	1~230 V, 50/60 Hz	1,8	4527214	S	560,-

Accesorios					
Tipo	Descripción	Ref.		Grupo de producto	EUR
<b>Conector angular</b>	Conector angular, acodado hacia la izquierda, con cable de conexión sobremoldeado de 2 m	4150229	A	PG14	<b>35,-</b>
<b>Conector de Wilo + cable de alimentación</b>	Conector de Wilo con cable de conexión de 2 m y enchufe de toma de tierra	4200870	S	PG14	<b>41,-</b>
<b>Cable de señal PWM</b>	Cable de control para la conexión a la interfaz PWM de la bomba. Cable de dos hilos de 2 m de longitud con conector en el lado de la bomba y extremo libre con terminales en los hilos en el lado de la centralita	4193901	S	PG14	<b>27,-</b>
<b>Convertidor de señales PSW</b>	El convertidor de señales PSW ofrece la posibilidad de conectar bombas de alta eficiencia con entrada PWM o 0-10V a un regulador sin salida PWM o 0-10V para controlar su velocidad. Así, cuando se sustituye una bomba asíncrona que, por ejemplo, esté controlada por una centralita de solar con TRIACS, el control de alta velocidad podrá hacerse utilizando este accesorio sin reemplazar la centralita	2830317	S	PG14	<b>179,-</b>

**Curvas**

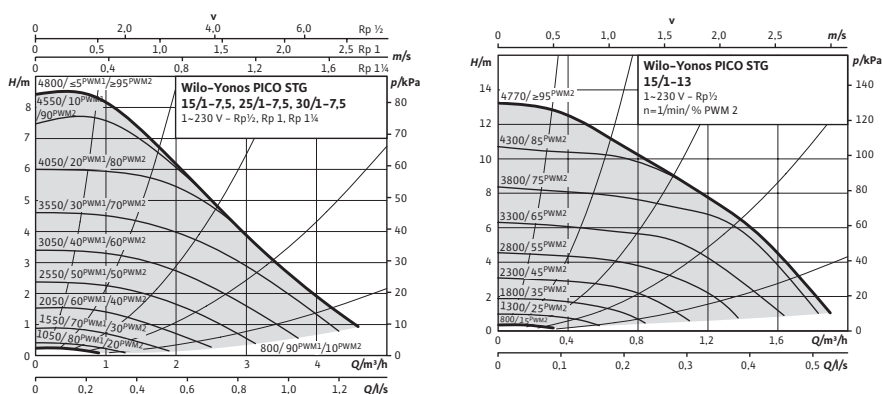

☞ = S - en stock ; A - aprox 2 semanas ; B - aprox 3 semanas ; C - aprox 4 semanas ; D - bajo consulta  
Reservado el derecho a introducir 46 modificaciones, para mayor información técnica consulten nuestros catálogos



Ampliación de gama

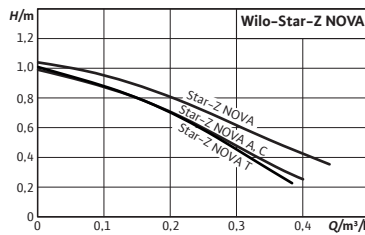

Accesorios	Página
Racores	126
Kits de adaptación para tuberías	129

**Designación**

- Ejemplo: **Wilo-Star-Z NOVA A**  
**Star-Z** Serie  
**NOVA** Con motor síncrono  
**A** Con válvula antirretorno y válvula de corte de bola  
**C** Con válvula de corte de bola, válvula antirretorno y reloj temporizador con base de enchufe  
**T** Con válvula de corte de bola, válvula antirretorno, temporizador, termostato y detección de la desinfección térmica

**Wilo-Star-Z NOVA**



**Tipo**

Bomba circuladora de rotor húmedo con conexión roscada y motor síncrono resistente al bloqueo

**Aplicación**

Sistemas de recirculación de A.C.S.  
 Circulador adecuado solamente para agua potable

**Suministro**

- Bomba
- Aislamiento térmico
- Conector Wilo
- Juntas (Star-Z NOVA A, Star-Z NOVA C y Star-Z NOVA T)
- Instrucciones de instalación y funcionamiento
- Reloj temporizador y cable de 1,8 m con enchufe (solo Star-Z NOVA C)

**Características especiales/ventajas del producto**

- Reducido consumo de potencia de tan solo 3 a 6 W gracias al motor síncrono
- Gran resistencia a la dureza del agua: hasta 3.57 mmol/l (36°f)
- Temperatura máx con A.C.S. 65°C (por poco tiempo, 2h, hasta 70°C)
- Conexión eléctrica rápida y sin necesidad de herramientas gracias al conector Wilo
- Protección segura frente a bacterias y corrosión gracias a la aplicación de materiales de alta calidad, que también garantizan un funcionamiento continuado
- La versión "T" combina el más alto grado de higiene con el ahorro gracias al temporizador integrado, al termostato y a la detección de desinfección térmica automática. La tecnología de botón verde y un interfaz intuitivo con pantalla LCD hacen que la versión "T" tenga un manejo extremadamente sencillo

Grupo de producto: PG1

Wilo-Star-Z NOVA								
Modelo	Conexión de tubería	Longitud	Presión nominal	Alimentación eléctrica	Peso bruto	Ref.		
	Rp	L0 mm	PN bar		m kg			EUR
Star-Z NOVA	½	84	10	1~230 V, 50 Hz	0,9	4132760	S	255,-
Star-Z NOVA A	½	138	10	1~230 V, 50 Hz	1,5	4132761	S	314,-
Star-Z NOVA C	½	138	10	1~230 V, 50 Hz	2,0	4132762	S	401,-
Star-Z NOVA T	½	138	10	1~230 V, 50 Hz	1,6	4222650	L	456,-

☞ = S - en stock ; A - aprox 2 semanas ; B - aprox 3 semanas ; C - aprox 4 semanas ; D - bajo consulta  
 Reservado el derecho a introducir modificaciones, para mayor información técnica consulten nuestros catálogos.

## Agua caliente sanitaria

### Bombas de alta eficiencia de rotor húmedo

Grupo de producto: PG 15MHB

#### Motor de reserva

Tipo	Peso bruto	Ref.		EUR
	<i>m</i> kg			
Motor de reserva Star-Z NOVA	0,9	4132763	S	179,-

#### Accesorios

Tipo	Descripción	Ref.		Grupo de producto	EUR
					
Conector angular	Conector angular, acodado hacia la izquierda, con cable de conexión sobremoldeado de 2 m	4150229	A	PG14	35,-
Conector de Wilo + cable de alimentación	Conector de Wilo con cable de conexión de 2 m y enchufe de toma de tierra	4200870	S	PG14	41,-

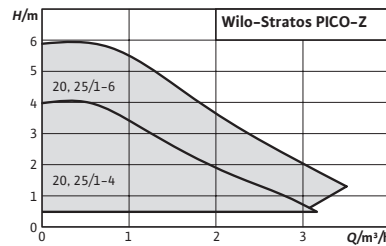

**Accesorios**

- Racores
- Kits de adaptación para tuberías

**Página**

- 126
- 129

**Designación**

Ejemplo: **Wilo-Stratos PICO-Z 20/1-4**

- Stratos PICO** Serie
- Z** Para sistemas de recirculación de A.C.S.
- 20/** Diámetro de conexión (mm)
- 1-4** Rango de presión diferencial (m)

**Wilo-Stratos PICO-Z**



**Tipo**

Bomba circuladora de rotor húmedo con conexión roscada, motor EC resistente al bloqueo y regulación electrónica de la velocidad integrada

**Aplicación**

Sistemas de recirculación de A.C.S. para la industria y la edificación  
Circulador adecuado solamente para agua potable

**Suministro**

- Bomba
- Aislamiento térmico
- Conector Wilo
- Juntas
- Instrucciones de instalación y funcionamiento

**Características especiales/ventajas del producto**

- Modos manual y controlado por temperatura destinados a un funcionamiento óptimo
- Detección de la desinfección térmica del depósito de agua caliente sanitaria
- Indicación del consumo actual en vatios y de los kilovatios por hora acumulados o bien del caudal actual y de la temperatura
- Carcasa de la bomba de acero inoxidable que protege frente a las bacterias y la corrosión
- Conector Wilo
- Gran resistencia a la dureza del agua: hasta 3.57 mmol/l (36ºf)
- Temperatura máx. con A.C.S. 70ºC (por poco tiempo, 4h, hasta 75ºC)

Grupo de producto: PG1

Wilo-Stratos PICO-Z							
Modelo	Conexión de tubería	Longitud	Presión nominal	Alimentación eléctrica	Peso bruto	Ref.	
	Rp	mm	PN bar		kg		EUR
Stratos PICO-Z 20/1-4	3/4	150	10	1~230 V, 50/60 Hz	2,1	4216470	S 718,-
Stratos PICO-Z 20/1-6	3/4	150	10	1~230 V, 50/60 Hz	2,1	4216471	S 826,-
Stratos PICO-Z 25/1-4	1	180	10	1~230 V, 50/60 Hz	2,2	4216472	S 668,-
Stratos PICO-Z 25/1-6	1	180	10	1~230 V, 50/60 Hz	2,2	4216473	S 768,-

☞ = S - en stock ; A - aprox 2 semanas ; B - aprox 3 semanas ; C - aprox 4 semanas ; D - bajo consulta  
Reservado el derecho a introducir modificaciones, para mayor información técnica consulten nuestros catálogos.

Accesorios

Tipo	Descripción	Ref.	Grupo de producto	EUR
<b>Conector angular</b>	Conector angular, acodado hacia la izquierda, con cable de conexión sobremoldeado de 2 m	4150229	A PG14	35,-
<b>Conector de Wilo + cable de alimentación</b>	Conector de Wilo con cable de conexión de 2 m y enchufe de toma de tierra	4200870	S PG14	41,-

Curvas

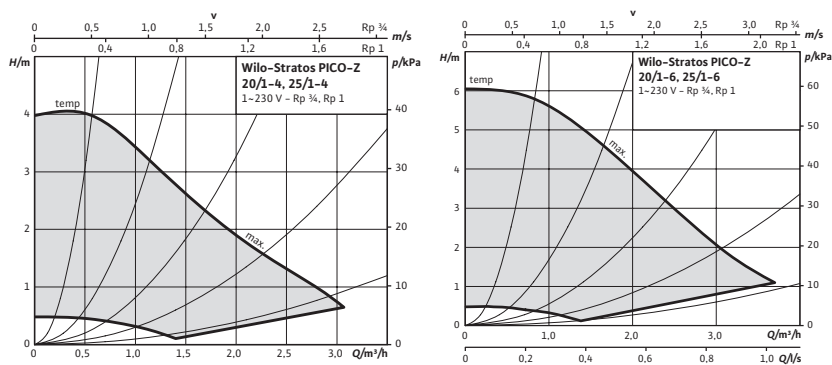

☞ = S - en stock ; A - aprox 2 semanas ; B - aprox 3 semanas ; C - aprox 4 semanas ; D - bajo consulta  
Reservado el derecho a introducir modificaciones, para mayor información técnica consulten nuestros catálogos.



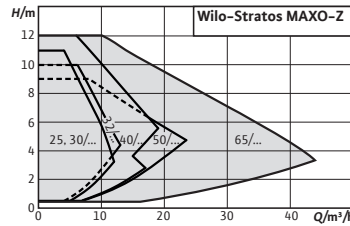

**Designación**

Ejemplo: **Wilo-Stratos MAXO-Z 25/0,5-6**

**Stratos MAXO** Serie

**-Z** Para sistemas de recirculación de A.C.S.

**25/** Diámetro de conexión (mm)

**0,5-6** Rango de presión diferencial (m)

**Accesorios**

Racores 126

Kits de adaptación para tuberías 129

**Página**

**Wilo-Stratos MAXO-Z**



**Tipo**

Bomba circuladora *smart* de rotor húmedo con conexión roscada o embridada, motor de conmutación electrónica con adaptación automática de la velocidad

**Aplicación**

Sistemas de recirculación y preparación de A.C.S., sistemas de calefacción por agua caliente, instalaciones de climatización, circuitos cerrados de refrigeración, sistemas de recirculación industriales

**Suministro**

- Bomba
- Conector Wilo
- 2 prensaestopas M16 x 1,5
- Arandelas para los tornillos de brida (para diámetros de conexión nominal DN 32 - DN 65)
- Incluye juntas para conexión roscada
- Aislamiento térmico
- Manual de instalación y funcionamiento

**Opciones**

- Versiones especiales para presión de trabajo PN 16

**Características especiales/ventajas del producto**

- Manejo intuitivo mediante el ajuste guiado según tipo de aplicación, gracias al Guía de Configuración con ayuda contextual, combinado con la nueva pantalla y el botón de ajuste con la tecnología de botón verde
- El más alto estándar en cuanto higiene del agua potable y eficiencia energética gracias a la nueva e innovadora función de regulación inteligente T-const.
- Higiene optimizada gracias a la detección de rutinas de desinfección térmica
- Lo más avanzado en interfaces de comunicación, p.ej. Bluetooth para conexión a dispositivos móviles y posibilidad de comunicación directa entre bombas mediante Wilo Net (bus cableado), para el modo de operación Multi-Flow adaptation
- Posibilidad de establecer límites de caudal mínimo o máximo con la opción QLimit
- Máxima comodidad en la instalación eléctrica gracias a una caja de bornes espaciosa y bien distribuida y al conector Wilo optimizado

Grupo de producto: PG17

Wilo-Stratos MAXO-Z PN 6/10									
	Conexión	Clase IEE	Longitud	Presión nominal	Alimentación eléctrica	Peso bruto	Ref.		
Modelo			mm	$p$ bar		kg			EUR
Stratos MAXO-Z 25/0,5-6	G 1½	≤ 0.18	180	10	1~230 V, 50/60 Hz	8.6	2164666	A	1.740.-
Stratos MAXO-Z 25/0,5-8	G 1½	≤ 0.19	180	10	1~230 V, 50/60 Hz	8.6	2164667	A	1.942.-
Stratos MAXO-Z 25/0,5-12	G 1½	≤ 0.19	180	10	1~230 V, 50/60 Hz	8.9	2164668	A	2.599.-
Stratos MAXO-Z 30/0,5-6	G 2	≤ 0.18	180	10	1~230 V, 50/60 Hz	8.6	2164669	A	1.874.-
Stratos MAXO-Z 30/0,5-8	G 2	≤ 0.19	180	10	1~230 V, 50/60 Hz	8.6	2164670	A	2.057.-
Stratos MAXO-Z 30/0,5-12	G 2	≤ 0.19	180	10	1~230 V, 50/60 Hz	8.9	2164671	A	2.798.-
Stratos MAXO-Z 32/0,5-8	DN 32	≤ 0.18	220	6/10	1~230 V, 50/60 Hz	15.2	2164672	A	2.136.-
Stratos MAXO-Z 32/0,5-12	DN 32	≤ 0.18	220	6/10	1~230 V, 50/60 Hz	15.5	2164673	A	3.302.-
Stratos MAXO-Z 40/0,5-8	DN 40	≤ 0.19	220	6/10	1~230 V, 50/60 Hz	17.9	2164674	A	3.455.-
Stratos MAXO-Z 40/0,5-12	DN 40	≤ 0.17	250	6/10	1~230 V, 50/60 Hz	21.9	2164675	A	4.090.-
Stratos MAXO-Z 50/0,5-9	DN 50	≤ 0.17	280	6/10	1~230 V, 50/60 Hz	20.1	2164676	A	4.896.-
Stratos MAXO-Z 65/0,5-12	DN 65	≤ 0.17	340	6/10	1~230 V, 50/60 Hz	37.5	2164677	A	6.153.-

La referencia para los circuladores más eficientes es IEE ≤ 0.20

Grupo de producto: PG17

Wilo-Stratos MAXO-Z PN 16									
	Conexión	Clase IEE	Longitud	Presión nominal	Alimentación eléctrica	Peso bruto	Ref.		
Modelo			mm	$p$ bar		kg			EUR
Stratos MAXO-Z 25/0,5-6	G 1½	≤ 0.18	180	16	1~230 V, 50/60 Hz	8.6	2186307	A	2.088.-
Stratos MAXO-Z 25/0,5-8	G 1½	≤ 0.19	180	16	1~230 V, 50/60 Hz	8.6	2186308	A	2.330.-
Stratos MAXO-Z 25/0,5-12	G 1½	≤ 0.19	180	16	1~230 V, 50/60 Hz	8.9	2186309	A	3.119.-
Stratos MAXO-Z 30/0,5-6	G 2	≤ 0.18	180	16	1~230 V, 50/60 Hz	8.6	2186310	A	2.249.-
Stratos MAXO-Z 30/0,5-8	G 2	≤ 0.19	180	16	1~230 V, 50/60 Hz	8.6	2186311	A	2.468.-
Stratos MAXO-Z 30/0,5-12	G 2	≤ 0.19	180	16	1~230 V, 50/60 Hz	8.9	2186312	A	3.358.-
Stratos MAXO-Z 32/0,5-8	DN 32	≤ 0.18	220	16	1~230 V, 50/60 Hz	15.2	2186313	A	2.350.-
Stratos MAXO-Z 32/0,5-12	DN 32	≤ 0.18	220	16	1~230 V, 50/60 Hz	15.5	2186314	A	3.632.-
Stratos MAXO-Z 40/0,5-8	DN 40	≤ 0.19	220	16	1~230 V, 50/60 Hz	17.9	2186315	A	3.801.-
Stratos MAXO-Z 40/0,5-12	DN 40	≤ 0.17	250	16	1~230 V, 50/60 Hz	21.9	2186316	A	4.499.-
Stratos MAXO-Z 50/0,5-9	DN 50	≤ 0.17	280	16	1~230 V, 50/60 Hz	20.1	2186317	A	5.386.-
Stratos MAXO-Z 65/0,5-12	DN 65	≤ 0.17	340	16	1~230 V, 50/60 Hz	37.5	2186318	A	6.768.-

La referencia para los circuladores más eficientes es IEE ≤ 0.20

Accesorios									
Tipo	Descripción	Ref.		Grupo de producto					
									EUR
Sensor de temperatura PT 1000 AA	Sensor de temperatura PT 1000 (AA) para su instalación en la vaina de inmersión para uso con Stratos MAXO	2193422						A	26.-
Sensor de temperatura PT 1000 B	Sensor de temperatura Pt 1000 B para instalar en contacto con la superficie de la tubería para su uso con Stratos MAXO-Z	2193421						A	26.-
Vaina de inmersión G ½, 100mm	Vaina de inmersión con longitud de 100 mm, con rosca G 1/2" para alojamiento del sensor de temperatura Pt 1000 AA	2193424						A	23.-
Vaina de inmersión G ½, 45mm	Vaina de inmersión con longitud de 45 mm, con rosca G 1/2" para alojamiento del sensor de temperatura Pt 1000 AA	2193423						A	21.-

Curvas

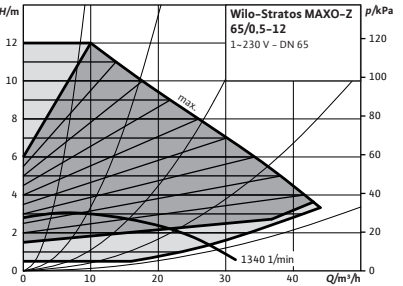
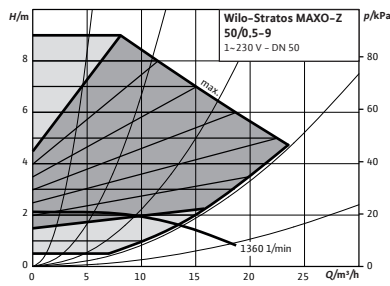
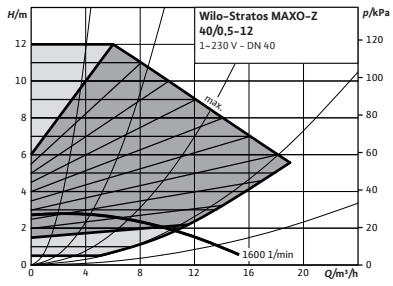
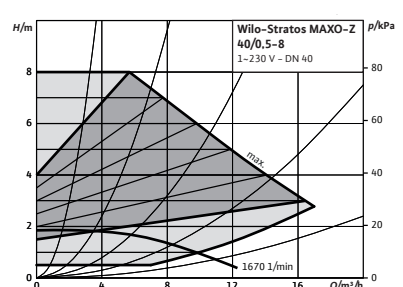
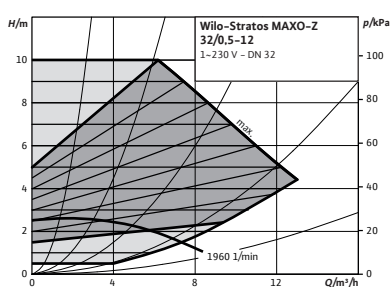
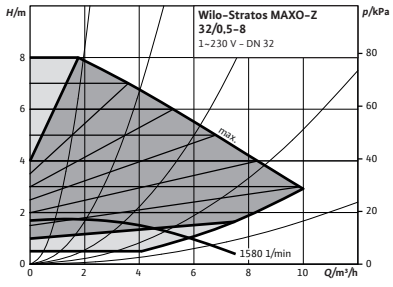
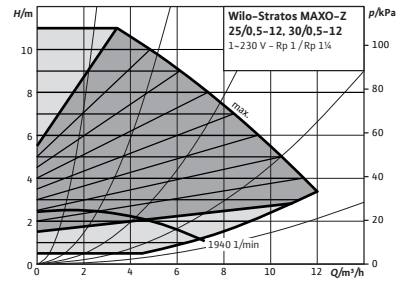
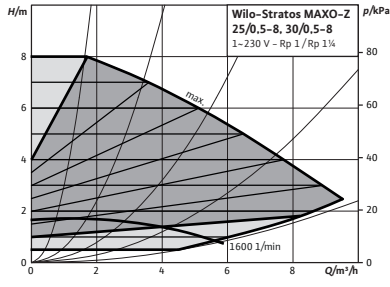
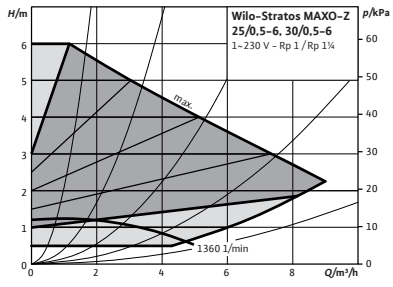

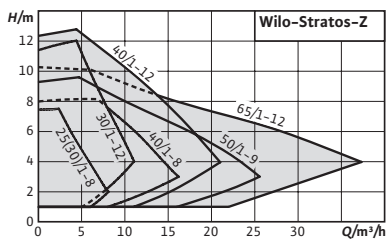

Accesorios	Página
IR-Stick	145
Racores	126
Kits de adaptación para tuberías	129

#### Designación

Ejemplo:	<b>Wilo-Stratos-Z 25/1-8</b>
<b>Stratos</b>	Serie
<b>-Z</b>	Para sistemas de recirculación de A.C.S.
<b>25/</b>	Diámetro de conexión (mm)
<b>1-8</b>	Rango de presión diferencial (m)

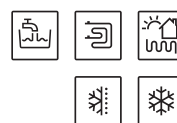

## Wilo-Stratos-Z

### Tipo

Bomba de recirculación de rotor húmedo con conexión roscada o embridada, motor EC y adaptación automática de la velocidad

### Aplicación

Sistemas de recirculación y preparación de A.C.S., todos los sistemas de calefacción por agua caliente, instalaciones de climatización, circuitos cerrados de refrigeración y sistemas industriales de circulación

### Suministro

- Bomba
- Incl. aislamiento térmico
- Incl. juntas para conexión roscada (sueltas)
- Incl. arandelas para tornillos de brida (en diámetros nominales de conexión DN 40 - DN 65)
- Incl. instrucciones de instalación y mantenimiento

### Opciones

- Modelos especiales para presión de trabajo PN 16

### Características especiales/ventajas del producto

- Ahorro de energía gracias a una eficiencia superior del sistema con función Q-Limit (limitación de caudal) activable con IR-Stick
- Pantalla optimizada para una mejor lectura y manejo
- Montaje en espacios reducidos gracias a su diseño compacto
- Concepto modular para vincular todos los sistemas de bus convencionales (p. ej. Modbus, BACnet, CAN, LON)
- Carcasa de la bomba de bronce y resistente a la corrosión para instalaciones con posible entrada de oxígeno
- Temperatura máx. del fluido de +80°C para ACS con una dureza máxima de 35°f y +110°C para aplicaciones de calefacción

Grupo de producto: PG2

Wilo-Stratos-Z										
Modelo	Conexión de tubería	Diámetro nominal	Clase IEE	Longitud	Presión nominal	Alimentación eléctrica	Peso bruto	Ref.		
	Rp	DN		mm	PN bar		kg			EUR
Stratos-Z 25/1-8	1	-	≤ 0,20	180	10	1~230 V, 50/60 Hz	5,3	2090469	S	1.530,-
Stratos-Z 30/1-8	1¼	-	≤ 0,20	180	10	1~230 V, 50/60 Hz	5,3	2090470	S	1.643,-
Stratos-Z 30/1-12	1¼	-	≤ 0,20	180	10	1~230 V, 50/60 Hz	7,9	2090471	S	2.321,-
Stratos-Z 40/1-8	-	40	≤ 0,20	220	6/10	1~230 V, 50/60 Hz	12,3	2090472	S	2.722,-
Stratos-Z 40/1-12	-	40	≤ 0,20	250	6/10	1~230 V, 50/60 Hz	17,3	2090473	S	3.221,-
Stratos-Z 50/1-9	-	50	≤ 0,20	280	6/10	1~230 V, 50/60 Hz	19,3	2090474	S	3.980,-
Stratos-Z 65/1-12	-	65	≤ 0,20	340	6/10	1~230 V, 50/60 Hz	33,3	2152257	S	4.846,-

Observar las indicaciones y las regulaciones locales relativas a la normativa sobre agua potable

Grupo de producto: PG2

Wilo-Stratos-Z PN 16

Modelo	Conexión de tubería	Diámetro nominal	Clase IEE	Longitud	Presión nominal	Alimentación eléctrica	Peso bruto	Ref.	Ref.	EUR
	Rp	DN			PN bar					
Stratos-Z 25/1-8	1	-	≤ 0,20	180	16	1~230 V, 50/60 Hz	5,3	2069758	B	1.836,-
Stratos-Z 30/1-8	1¼	-	≤ 0,20	180	16	1~230 V, 50/60 Hz	5,3	2066864	B	1.972,-
Stratos-Z 30/1-12	1¼	-	≤ 0,20	180	16	1~230 V, 50/60 Hz	7,9	2063403	B	2.785,-
Stratos-Z 40/1-8	-	40	≤ 0,20	220	16	1~230 V, 50/60 Hz	12,3	2069737	B	2.994,-
Stratos-Z 40/1-12	-	40	≤ 0,20	250	16	1~230 V, 50/60 Hz	17,3	2066865	B	3.543,-
Stratos-Z 50/1-9	-	50	≤ 0,20	280	16	1~230 V, 50/60 Hz	19,3	2069736	B	4.378,-
Stratos-Z 65/1-12	-	65	≤ 0,20	340	16	1~230 V, 50/60 Hz	33,3	2099029	B	5.331,-

Observar las indicaciones y las regulaciones locales relativas a la normativa sobre agua potable

Curvas

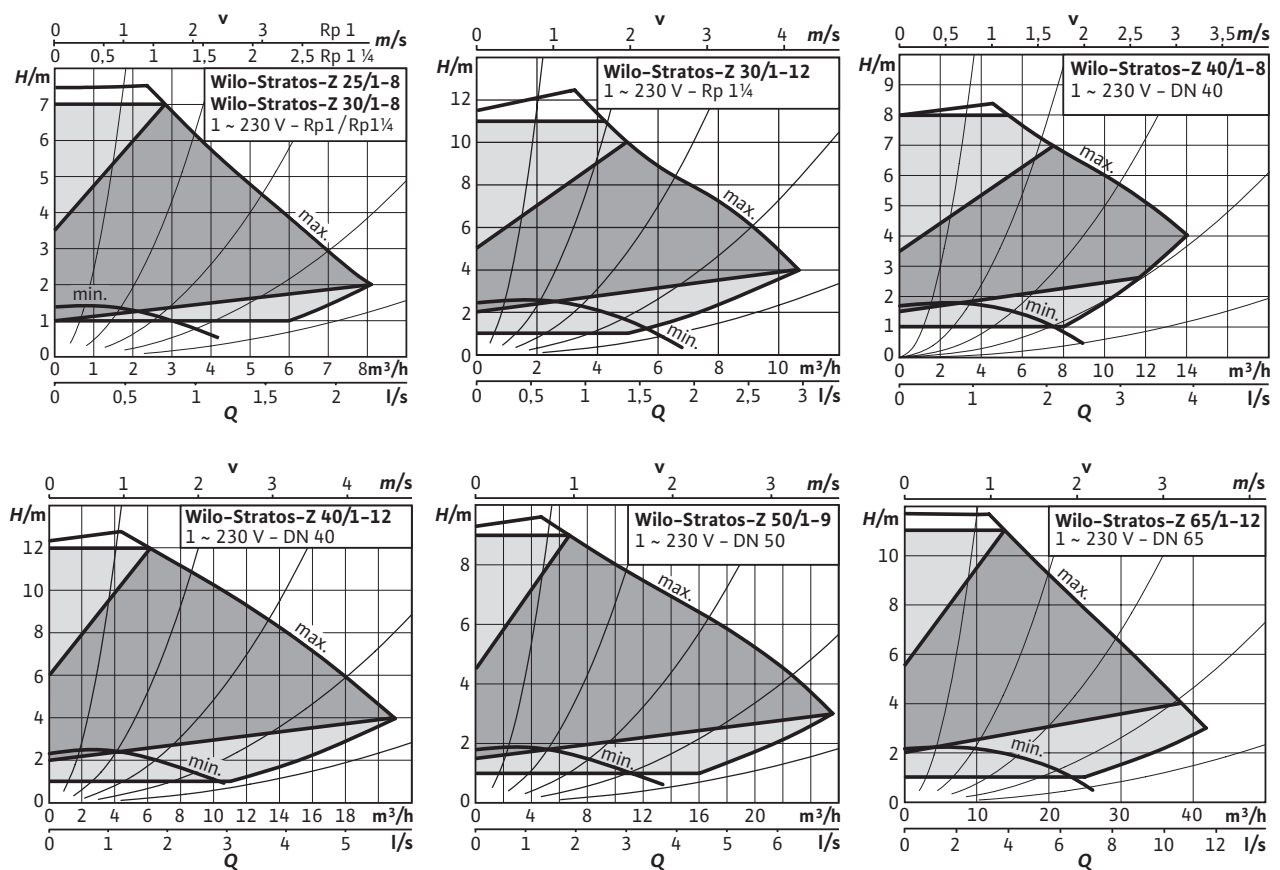

= S - en stock ; A - aprox 2 semanas ; B - aprox 3 semanas ; C - aprox 4 semanas ; D - bajo consulta  
Reservado el derecho a introducir modificaciones, para mayor información técnica consulten nuestros catálogos.

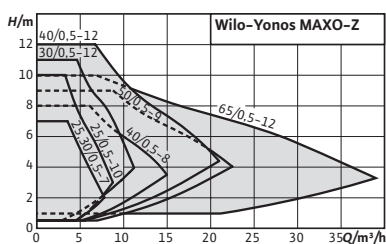

**Designación**

Ejemplo: **Wilo-Yonos MAXO-Z 25/0,5-7**  
**Yonos MAXO** Serie  
**-Z** Para sistemas de recirculación de A.C.S.  
**25/** Diámetro de conexión (mm)  
**0,5-7** Rango de presión diferencial (m)

Accesorios	Página
Racores	126
Coquillas termoaislantes	133

## Wilo-Yonos MAXO-Z



**Tipo**

Bomba circuladora de rotor húmedo con conexión roscada o embreada, motor EC con regulación automática de la velocidad

**Aplicación**

Sistemas de recirculación y preparación de A.C.S., todos los sistemas de calefacción por agua caliente, instalaciones de climatización, circuitos cerrados de refrigeración y sistemas industriales de circulación

**Suministro**

- Bomba
- Incl. juntas si la conexión es roscada
- Incl. arandelas para tornillos de brida (en diámetros nominales de conexión DN 40 - DN 65)
- Incl. instrucciones de instalación y funcionamiento

**Características especiales/ventajas del producto**

- Ahorro energético gracias al sistema hidráulico de alta eficiencia y el motor síncrono
- Transparencia completa de la altura de impulsión, la velocidad y los posibles fallos gracias a la pantalla LED
- Ajuste sencillo de tres velocidades al reponer una bomba estándar sin regulación
- Conexión eléctrica simplificada gracias al enchufe de Wilo
- Garantía de disponibilidad de la instalación mediante indicación general de avería
- Supervisión compacta y facilidad de manejo probada
- Temperatura máx. del fluido de +80°C para ACS con una dureza máxima de 35ºf y +110°C para aplicaciones de calefacción

Grupo de producto: PG2

Wilo-Yonos MAXO-Z										
Modelo	Conexión de tubería	Diámetro nominal	Clase IEE	Longitud	Presión nominal	Alimentación eléctrica	Peso bruto	Ref.		
	Rp	DN		l <sub>0</sub> mm	PN bar		m kg			EUR
Yonos MAXO-Z 25/0,5-7	1	-	≤ 0,20	180	10	1~230 V, 50/60 Hz	5,0	2175538	S	1.126,-
Yonos MAXO-Z 25/0,5-10	1	-	≤ 0,20	180	10	1~230 V, 50/60 Hz	5,0	2175539	S	1.411,-
Yonos MAXO-Z 30/0,5-7	1¼	-	≤ 0,20	180	10	1~230 V, 50/60 Hz	5,3	2175540	S	1.266,-

Observar las indicaciones y las regulaciones locales relativas a la normativa sobre agua potable

= S - en stock ; A - aprox 2 semanas ; B - aprox 3 semanas ; C - aprox 4 semanas ; D - bajo consulta  
 Reservado el derecho a introducir modificaciones, para mayor información técnica consulten nuestros catálogos.

Grupo de producto: PG2

Wilo-Yonos MAXO-Z										
Modelo	Conexión de tubería	Diámetro nominal	Clase IEE	Longitud	Presión nominal	Alimentación eléctrica	Peso bruto	Ref.		
	Rp	DN		mm	PN bar		kg			EUR
Yonos MAXO-Z 30/0,5-12	1¼	-	≤ 0,20	180	10	1~230 V, 50/60 Hz	5,3	2175541	S	1.750,-
Yonos MAXO-Z 40/0,5-8	-	40	≤ 0,20	220	6/10	1~230 V, 50/60 Hz	13,0	2175542	S	2.312,-
Yonos MAXO-Z 40/0,5-12	-	40	≤ 0,20	250	6/10	1~230 V, 50/60 Hz	18,4	2175543	S	2.566,-
Yonos MAXO-Z 50/0,5-9	-	50	≤ 0,20	280	6/10	1~230 V, 50/60 Hz	19,8	2175544	S	3.171,-
Yonos MAXO-Z 65/0,5-12	-	65	≤ 0,20	340	6/10	1~230 V, 50/60 Hz	33,8	2175545	S	4.118,-

Observar las indicaciones y las regulaciones locales relativas a la normativa sobre agua potable

Curvas

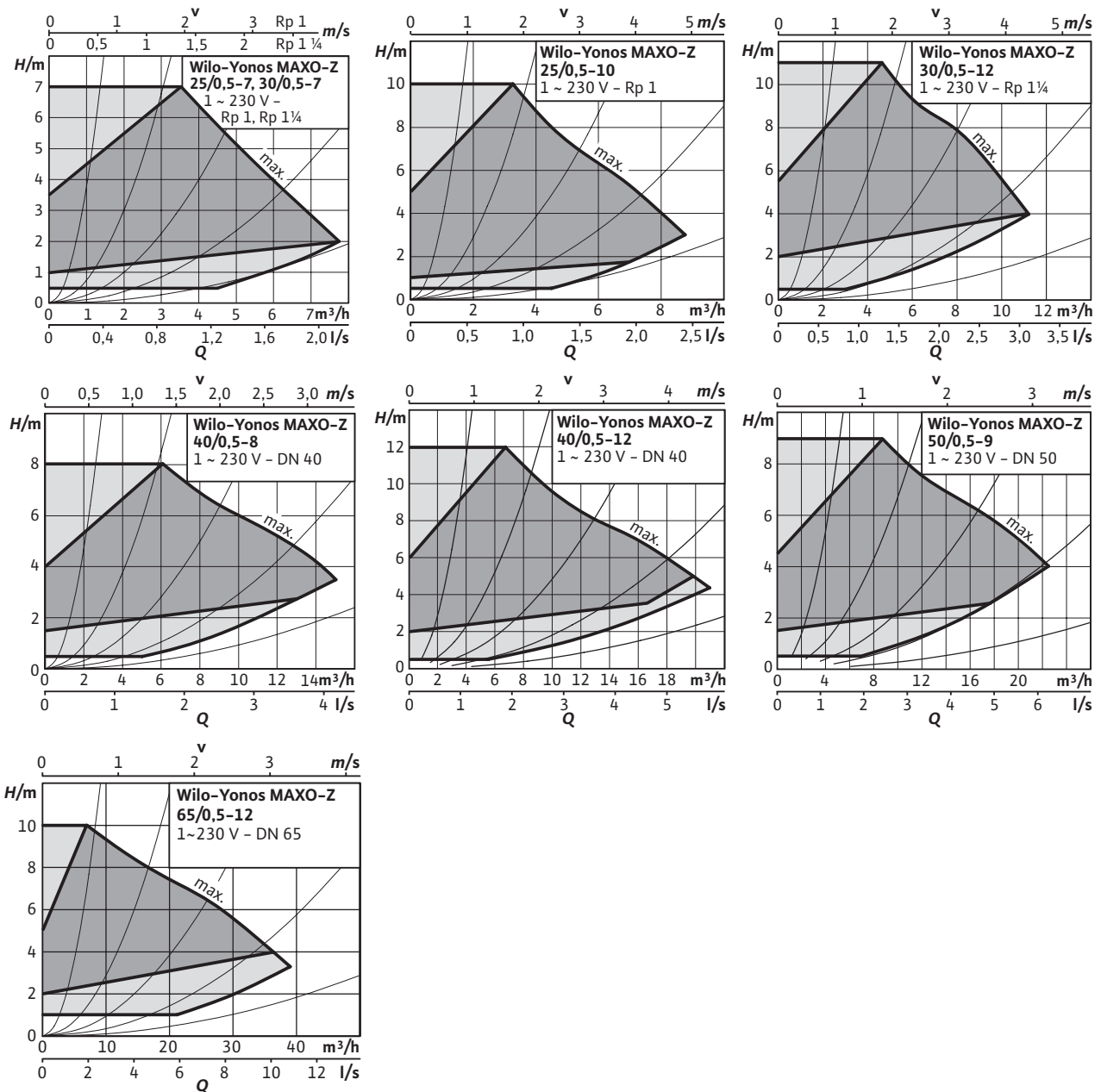

= S - en stock ; A - aprox 2 semanas ; B - aprox 3 semanas ; C - aprox 4 semanas ; D - bajo consulta  
Reservado el derecho a introducir modificaciones, para mayor información técnica consulten nuestros catálogos.

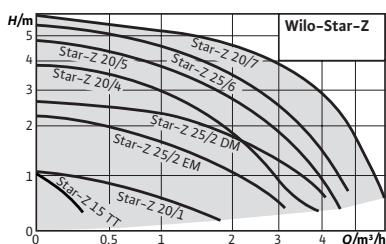

### Designación

Ejemplo: **Wilo-Star-Z 25/2 EM**

**Star** Serie

**-Z** Para sistemas de recirculación de A.C.S.

**25/** Diámetro de conexión (mm)

**2** Rango de presión diferencial (m)

**EM** Monofásica

### Accesorios

Accesorio	Página
Racores	126
Kits de adaptación para tuberías	129
Coquillas termoaislantes	133
Dispositivo temporizador	
Wilo-SK 601N	135
Dispositivos de disparo Wilo SK 602N/SK 622N	135

## Wilo-Star-Z



### Tipo

Bomba circuladora de rotor húmedo con conexión roscada

### Aplicación

Sistemas de recirculación y preparación de A.C.S. en industria y edificación  
Circulador adecuado solamente para agua potable

### Suministro

- Bomba
- Juntas
- Instrucciones de instalación y funcionamiento

### Características especiales/ventajas del producto

- Bombas monofásicas con conexión eléctrica rápida
- Gran resistencia a la dureza del agua: hasta 3.57 mmol/l (36°f)
- Temperatura máx con A.C.S. 65°C (por poco tiempo, 2h, hasta 70°C)

Grupo de producto: PG1

Wilo-Star-Z								
Tipo	Conexión de tubería	Longitud	Presión nominal	Alimentación eléctrica	Peso bruto	Ref.		
	<i>R<sub>p</sub></i>	mm	<i>P<sub>N</sub></i> bar		kg			EUR
Star-Z 20/1	½	140	10	1~230 V, 50 Hz	2,2	4028111	S	440,-
Star-Z 20/4-3	¾	150	10	1~230 V, 50 Hz	2,4	4081193	S	544,-
Star-Z 20/5-3	¾	150	10	1~230 V, 50 Hz	2,5	4081198	S	618,-
Star-Z 20/7-3	¾	150	10	1~230 V, 50 Hz	2,9	4081203	S	799,-
Star-Z 25/2 EM	1	180	10	1~230 V, 50 Hz	2,4	4029062	S	546,-
Star-Z 25/6-3	1	180	10	1~230 V, 50 Hz	2,7	4047573	S	735,-



Curvas

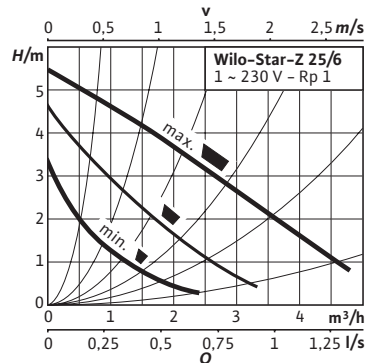
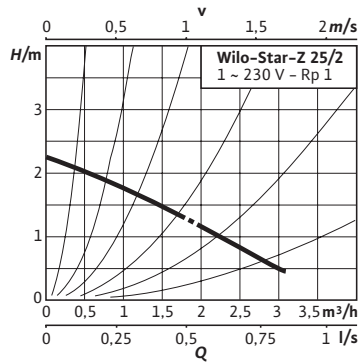
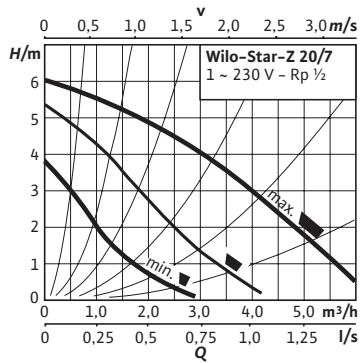
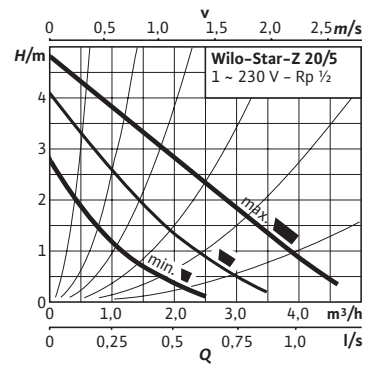
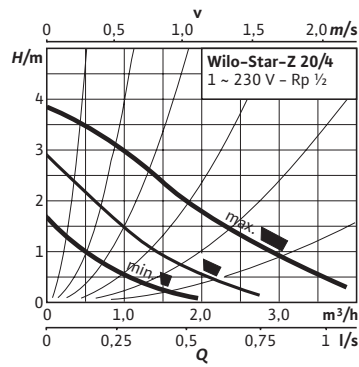
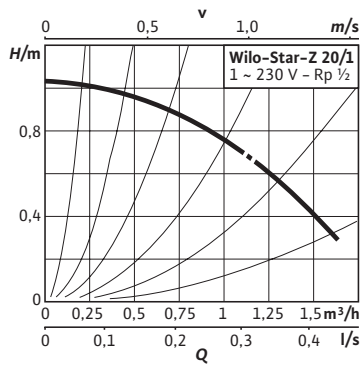

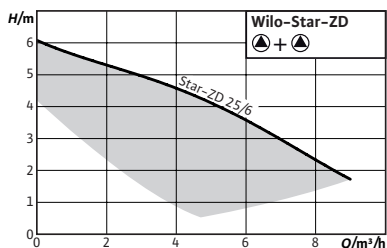

**Accesorios**

- Racores
- Kits de adaptación para tuberías

**Página**

- 126
- 129

**Designación**

- Ejemplo: **Wilo Star-ZD 25/6**  
**Star** Serie  
**-Z** Para sistemas de recirculación de A.C.S.  
**D** Bomba doble  
**25/** Diámetro de conexión (mm)  
**6** Rango de presión diferencial (m)

**Wilo-Star-ZD**



**Tipo**

Bomba circuladora doble de rotor húmedo con conexión roscada; velocidades preseleccionables para la adaptación de potencia

**Aplicación**

Sistemas de recirculación y preparación de A.C.S. en industria y edificación  
 Circulador adecuado solamente para agua potable

**Suministro**

- Bomba
- Juntas
- Instrucciones de instalación y funcionamiento

**Características especiales/ventajas del producto**

- Bomba doble para el funcionamiento simple o en paralelo
- Apto para todas las posiciones de montaje con eje horizontal; caja de bornes en posición de 3-6-9-12 horas
- Circulación de baipás interna que evita la aparición de legionela en la bomba de reserva
- Aumento de la seguridad en el funcionamiento individual al contar con una unidad de reserva lista para entrar en funcionamiento en cualquier momento
- Temperatura máx con A.C.S. 65°C (por poco tiempo, 2h, hasta 70°C)
- Gran resistencia a la dureza del agua: hasta 3.57 mmol/l (36°f)

Grupo de precios: PG1

Wilo-Star-ZD							
Tipo	Conexión de tubería	Longitud efectiva	Presión nominal	Alimentación eléctrica	Peso bruto	Ref.	
	Rp	mm	PN bar		kg		EUR
Star-ZD 25/6	1	180	10	1~230 V, 50 Hz	6,7	4111288	S 1.286,-

☞ = S - en stock ; A - aprox 2 semanas ; B - aprox 3 semanas ; C - aprox 4 semanas ; D - bajo consulta  
 Reservado el derecho a introducir modificaciones, para mayor información técnica consulten nuestros catálogos.

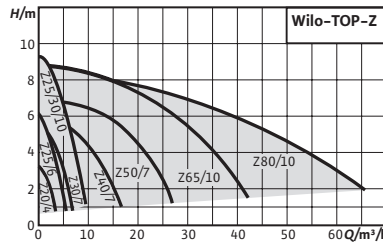

**Designación**

Ejemplo: **Wilo TOP-Z 20/4 EM**  
**TOP** Serie  
**-Z** Para sistemas de recirculación de A.C.S.  
**20/** Diámetro de conexión (mm)  
**4** Rango de presión diferencial (m)  
**EM** Monofásica (DM=Trifásica)

**Accesorios**

Enchufe conmutador	273
Racores	126
Kits de adaptación para tuberías	129
Dispositivo temporizador Wilo-SK 601N	136
Dispositivos de disparo Wilo SK 602N/SK 622N	136

**Wilo-EM TOP-Z**



**Tipo**

Bomba de recirculación de rotor húmedo con conexión roscada o embreada. Velocidades preseleccionables

**Aplicación**

Sistemas de recirculación y preparación de A.C.S. en industria y edificación  
 Circulador adecuado solamente para agua potable

**Suministro**

- Bomba
- Incl. aislamiento térmico
- Incl. juntas en la conexión roscada
- Incl. arandelas para tornillos de brida (en diámetros nominales de conexión DN 40 - DN 65)
- Incl. instrucciones de instalación y mantenimiento

**Opciones**

- Ejecuciones especiales para presión de trabajo PN 16 (con coste adicional)
- Ejecución para tensiones especiales bajo consulta

**Características especiales/ventajas del producto**

- Piloto de control de sentido de giro para la indicación del sentido de giro correcto (solo en caso de 3~)
- Aislamiento térmico de serie
- Para A.C.S. hasta 32ºF de dureza, temperatura máx. 65ºC para TOP-Z20/4 y TOP-Z 25/6
- Para A.C.S. hasta 35ºF de dureza, temperatura máx. 80ºC para TOP-Z 25/10 en adelante

**Indicación**

- Posibilidad de alimentación 3~230V mediante enchufe disponible como accesorio en la pág. 209

Grupo de producto: PG2

Modelo	Material de la carcasa	Conexión de tubería	Diámetro nominal	Longitud	Presión nominal	Alimentación eléctrica	Peso bruto	Ref.		EUR
		Rp	DN	mm	PN bar		kg			
TOP-Z 20/4 EM	Inox	3/4	-	150	10	1~230 V, 50 Hz	3,7	2045519	S	859,-
TOP-Z 20/4 DM	Inox	3/4	-	150	10	3~400 V, 50 Hz	3,8	2045520	S	870,-
TOP-Z 25/6 EM	Inox	1	-	180	10	1~230 V, 50 Hz	4,1	2045521	S	926,-
TOP-Z 25/6 DM	Inox	1	-	180	10	3~400 V, 50 Hz	4,1	2045522	S	939,-
TOP-Z 25/10 EM	RG	1	-	180	10	1~230 V, 50 Hz	7,8	2061964	S	1.488,-
TOP-Z 25/10 DM	RG	1	-	180	10	3~400 V, 50 Hz	7,8	2175509	S	1.615,-

Ejecución... Inox con carcasa de la bomba de acero inoxidable (AISI 304)

= S - en stock ; A - aprox 2 semanas ; B - aprox 3 semanas ; C - aprox 4 semanas ; D - bajo consulta  
 Reservado el derecho a introducir modificaciones, para mayor información técnica consulten nuestros catálogos.

Grupo de producto: PG2

Wilo-TOP-Z										
Modelo	Material de la carcasa	Conexión de tubería	Diámetro nominal	Longitud	Presión nominal	Alimentación eléctrica	Peso bruto	Ref.		
		<i>R<sub>p</sub></i>	<i>DN</i>	<i>l<sub>o</sub></i> mm	<i>PN</i> bar		<i>m</i> kg			EUR
TOP-Z 30/7 EM	RG	1¼	-	180	10	1~230 V, 50 Hz	6,0	2048340	S	926,-
TOP-Z 30/7 DM	RG	1¼	-	180	10	3~400 V, 50 Hz	5,9	2048341	S	939,-
TOP-Z 30/10 EM	RG	1¼	-	180	10	1~230 V, 50 Hz	7,6	2059857	S	1.488,-
TOP-Z 30/10 DM	RG	1¼	-	180	10	3~400 V, 50 Hz	7,7	2175512	S	1.615,-
TOP-Z 40/7 EM	RG	-	40	250	6/10	1~230 V, 50 Hz	14,2	2046637	S	1.866,-
TOP-Z 40/7 DM	RG	-	40	250	6/10	3~400 V, 50 Hz	14,2	2175516	S	1.884,-
TOP-Z 40/7 EM	GG	-	40	250	6/10	1~230 V, 50 Hz	12,4	2046631	S	1.138,-
TOP-Z 40/7 DM	GG	-	40	250	6/10	3~400 V, 50 Hz	12,0	2175515	S	1.082,-
TOP-Z 50/7 EM	RG	-	50	280	6/10	3~400 V, 50 Hz	20,7	2175522	S	2.511,-
TOP-Z 50/7 DM	GG	-	50	280	6/10	3~400 V, 50 Hz	17,9	2175521	S	1.700,-
TOP-Z 65/10 EM	RG	-	65	340	6/10	3~400 V, 50 Hz	32,5	2175528	S	3.453,-
TOP-Z 65/10 DM	GG	-	65	340	6/10	3~400 V, 50 Hz	29,7	2175527	S	2.177,-
TOP-Z 80/10 EM	RG	-	80	360	6	3~400 V, 50 Hz	34,5	2175532	S	4.224,-
TOP-Z 80/10 DM	GG	-	80	360	6	3~400 V, 50 Hz	30,0	2175531	S	2.614,-
TOP-Z 80/10 EM	RG	-	80	360	10	3~400 V, 50 Hz	37,0	2175534	S	4.224,-
TOP-Z 80/10 DM	GG	-	80	360	10	3~400 V, 50 Hz	34,0	2175533	S	2.614,-

Ejecución... RG, con carcasa de la bomba de bronce (CC499K)

Ejecución... GG con carcasa de la bomba de fundición gris (EN-GJL-250)

Grupo de producto: PG2

Wilo-TOP-Z PN 16										
Modelo	Material de la carcasa	Conexión de tubería	Diámetro nominal	Longitud	Presión nominal	Alimentación eléctrica	Peso bruto	Ref.		
		<i>R<sub>p</sub></i>	<i>DN</i>	<i>l<sub>o</sub></i> mm	<i>PN</i> bar		<i>m</i> kg			EUR
TOP-Z 25/10 EM	RG	1	-	180	16	1~230 V, 50 Hz	7,6	2086131	B	1.786,-
TOP-Z 25/10 DM	RG	1	-	180	16	3~400 V, 50 Hz	8,3	2175510	B	1.938,-
TOP-Z 30/10 EM	RG	1¼	-	180	16	1~230 V, 50 Hz	7,6	2115863	B	1.786,-
TOP-Z 30/10 DM	RG	1¼	-	180	16	3~400 V, 50 Hz	8,4	2175513	B	1.938,-
TOP-Z 40/7 EM	RG	-	40	250	16	1~230 V, 50 Hz	11,5	2070569	B	2.053,-
TOP-Z 40/7 DM	GG	-	40	250	16	1~230 V, 50 Hz	11,5	2071094	B	1.252,-
TOP-Z 40/7 EM	RG	-	40	250	16	3~400 V, 50 Hz	13,5	2175518	B	2.072,-
TOP-Z 40/7 DM	GG	-	40	250	16	3~400 V, 50 Hz	11,5	2175517	B	1.190,-
TOP-Z 50/7 EM	GG	-	50	280	16	3~400 V, 50 Hz	18,0	2175523	B	1.870,-
TOP-Z 50/7 DM	RG	-	50	280	16	3~400 V, 50 Hz	21,0	2175524	B	2.762,-
TOP-Z 65/10 EM	GG	-	65	340	16	3~400 V, 50 Hz	28,0	2175529	B	2.395,-
TOP-Z 65/10 DM	RG	-	65	340	16	3~400 V, 50 Hz	29,0	2175530	B	3.798,-
TOP-Z 80/10 EM	GG	-	80	360	16	3~400 V, 50 Hz	32,0	2175535	B	2.875,-
TOP-Z 80/10 DM	RG	-	80	360	16	3~400 V, 50 Hz	37,0	2175536	B	4.646,-

Ejecución ...RG, con carcasa de la bomba de bronce (CC499K)

Ejecución... GG con carcasa de la bomba de fundición gris (EN-GJL-250)

 S - en stock ; A - aprox 2 semanas ; B - aprox 3 semanas ; C - aprox 4 semanas ; D - bajo consulta

Reservado el derecho a introducir modificaciones, para mayor información técnica consulten nuestros catálogos.

Curvas

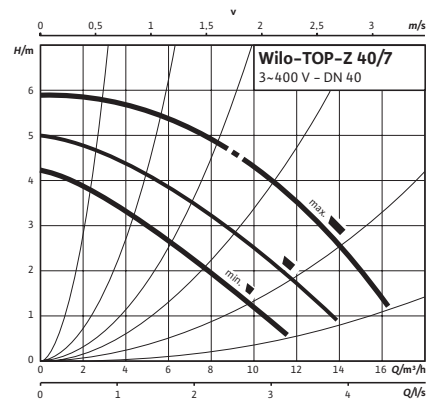
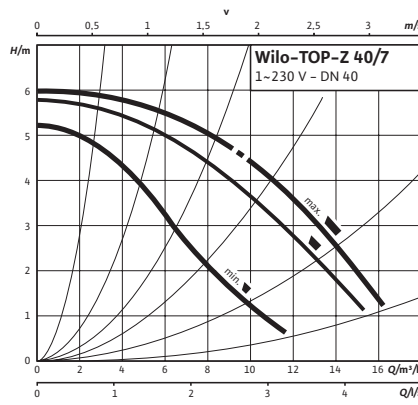
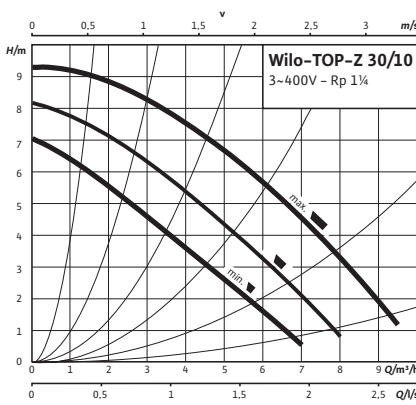
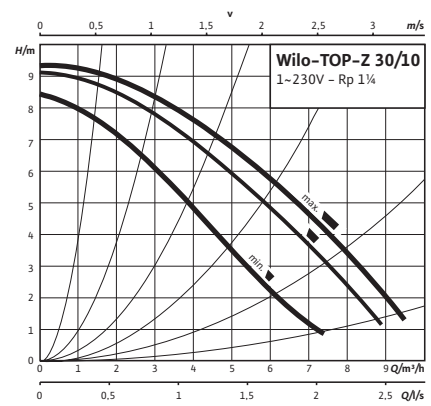
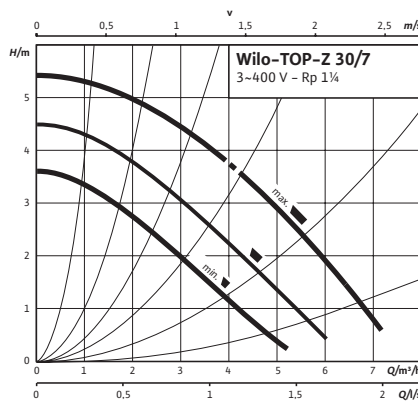
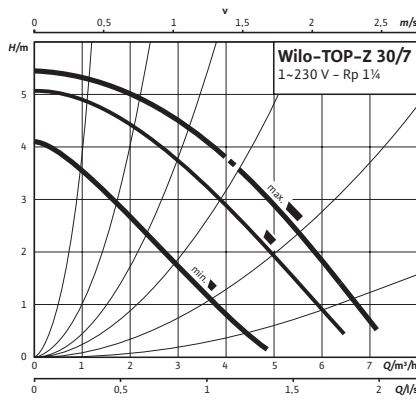
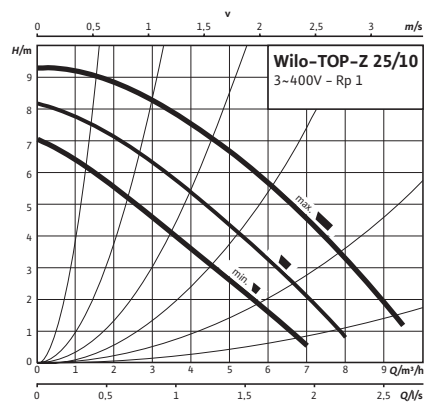
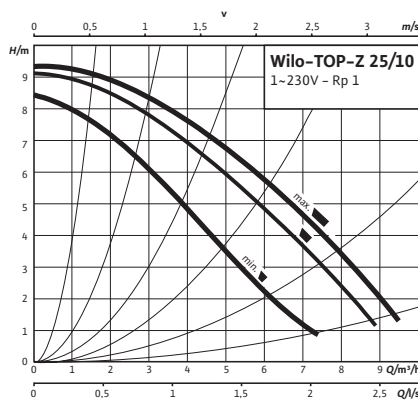
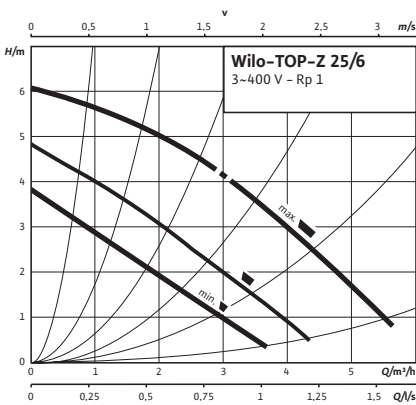
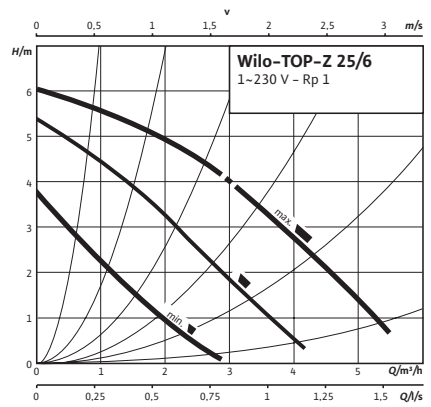
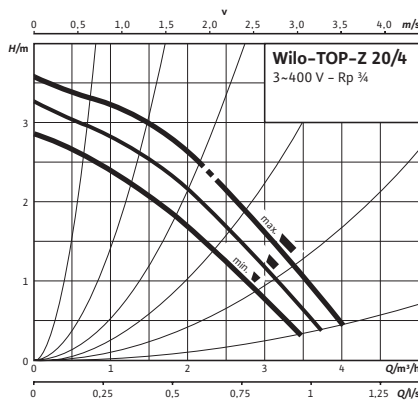
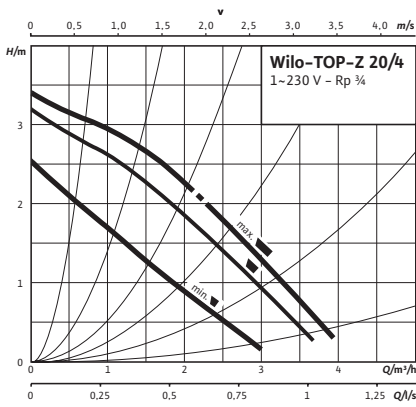

Curvas

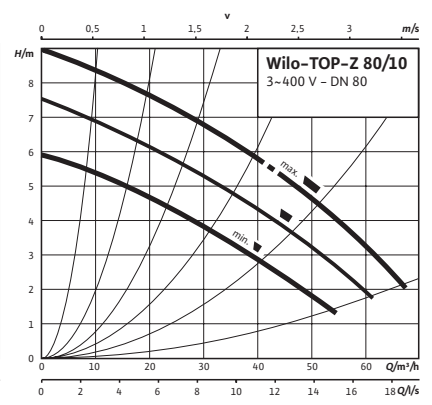
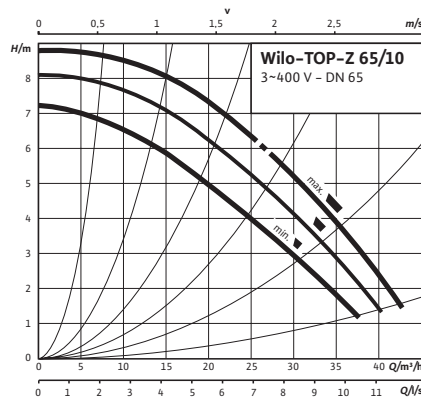
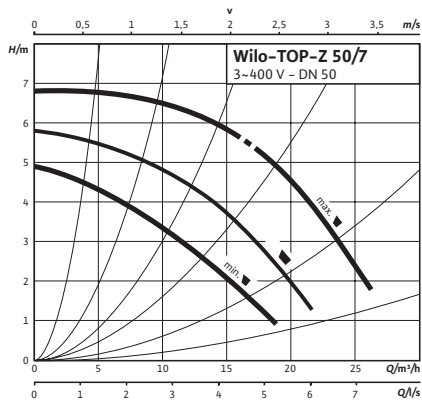

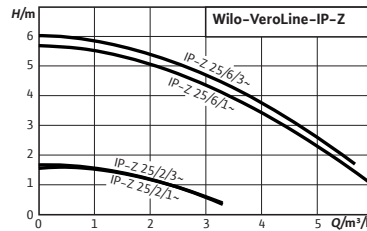

**Designación**

Ejemplo: **Wilo-IP-Z 25/2**  
**IP** Serie  
**-Z** Para sistemas de recirculación de A.C.S.  
**25/** Diámetro de conexión (mm)  
**2** Rango de presión diferencial (m)  
**EM** Monofásica (DM=Trifásica)

**Wilo-VeroLine-IP-Z**



**Tipo**

Bomba circuladora de rotor seco de tipo Inline con conexión roscada

**Aplicación**

Para la impulsión de agua potable en sistemas de recirculación y preparación de A.C.S. y de agua fría y de caliente (según VDI 2035) sin sustancias abrasivas en instalaciones de calefacción, climatización y refrigeración

**Suministro**

- Bomba
- Instrucciones de instalación y funcionamiento

**Características especiales/ventajas del producto**

- Gran resistencia frente a fluidos corrosivos gracias a su carcasa de acero inoxidable y su rodete en Noryl
- A.C.S hasta 46ºf de dureza con 65°C (+110°C por corto tiempo, máx. 2h)
- Agua de calefacción de -8°C hasta +110°C

Grupo de producto: PG3IPL

Wilo-VeroLine-IP-Z (de 4 polos)							
Modelo	Longitud	Presión nominal	Alimentación eléctrica	Peso bruto	Ref.		
	mm	PN bar		kg			EUR
IP-Z 25/2 EM	180	10	1~230 V, 50 Hz	5,5	4090293	S	752,-
IP-Z 25/2 DM	180	10	3~400V V, 50 Hz	4,5	4090292	S	727,-

Grupo de producto: PG3IPL

Wilo-VeroLine-IP-Z (de 2 polos)							
Modelo	Longitud	Presión nominal	Alimentación eléctrica	Peso bruto	Ref.		
	mm	PN bar		kg			EUR
IP-Z 25/6 EM	180	10	1~230 V, 50 Hz	5,9	4090295	S	735,-
IP-Z 25/6 DM	180	10	3~400V V, 50 Hz	5,0	4090294	S	708,-

Grupo de producto: PG14

Accesorios							
Tipo	Descripción				Ref.		
							EUR
Kit NEC 33/IP-Z	2 piezas de unión (1 juego) de acero inoxidable, G1½ i x G2 a x 33				4037301	A	163,-

S - en stock ; A - aprox 2 semanas ; B - aprox 3 semanas ; C - aprox 4 semanas ; D - bajo consulta  
 Reservado el derecho a introducir modificaciones, para mayor información técnica consulten nuestros catálogos.



### Designación

Ejemplo:	<b>Wilo-Plavis 011-C</b>
<b>Plavis</b>	Serie
<b>01</b>	Número de gama en la serie Plavis
<b>1</b>	Modelo: 1-básico, 3-eficiente, 5-prémium
<b>-C</b>	Aplicaciones de condensados
<b>-2G</b>	Segunda generación

## Wilo-Plavis 011-C



### Tipo

Unidad automática para la elevación de condensados

### Aplicación

- Calderas de condensación (en calderas de gasoil, el sistema de elevación de condensados debe instalarse tras un equipo de neutralización)
- Instalaciones de climatización y refrigeración (p. ej., frigoríficos y evaporadores)

### Suministro

- Instalación de elevación de condensados con sensor de nivel
- Depósito, tapa
- Cable eléctrico de 1,5 m
- Instrucciones de instalación y funcionamiento

### Características especiales/ventajas del producto

- Montaje fácil gracias a la entrada ajustable
- Ahorro de energía debido al bajo consumo de corriente ( $\leq 20W$ )
- Integración perfecta en el entorno del cliente gracias a su moderna construcción compacta y su funcionamiento silencioso ( $< 40$  dBA)

### Indicación

Medidas modificadas con respecto al modelo anterior

Grupo de producto: PG7

Wilo-Plavis				
Modelo	Volumen bruto	Ref.		
			V	
			I	
Plavis 011-C-2G	0,7	2548593	S	EUR 91,-



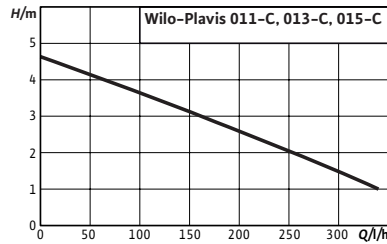

**Designación**

Ejemplo: **Wilo-Plavis 013-C**  
**Plavis** Serie  
**01** Número de gama en la serie Plavis  
**1** Modelo: 1-básico, 3-eficiente, 5-prémium  
**-C** Aplicaciones de condensados  
**-2G** Segunda generación

**Wilo-Plavis 013-C**



**Tipo**

Unidad automática para la elevación de condensados

**Aplicación**

- Calderas de condensación
- Instalaciones de climatización y refrigeración (p. ej., frigoríficos y evaporadores)

**Suministro**

- Instalación de elevación de condensados con sensor de nivel
- Depósito, tapa y pestaña deslizante
- Cable eléctrico de 1,5 m
- Manguera del lado de impulsión (Ø 8 mm, 5 m)
- Adaptador de goma ajustable Ø 2/32 (2 uds.)
- Tornillos (Ø 4) y anclajes (2 uds.) para montaje mural
- Instrucciones de instalación y funcionamiento

**Características especiales/ventajas del producto**

- Montaje fácil gracias al sistema *Plug&Play* con entrada ajustable y depósito reversible
- Cámara de neutralización integrada
- Mayor fiabilidad gracias a la alarma visual integrada, la medida de nivel y la señal de alarma configurable (NO/NC)
- Ahorro de energía debido al bajo consumo de corriente
- Integración perfecta en el entorno del cliente gracias a una moderna construcción compacta y un funcionamiento silencioso (< 40 dBA)

**Indicación**

Medidas modificadas con respecto al modelo anterior

Grupo de producto: PG7

Wilo-Plavis					
Modelo	Volumen bruto	Ref.			
			V		
			I		
Plavis 013-C-2G	1,1	2548552		S	EUR 107,-

S - en stock ; A - aprox 2 semanas ; B - aprox 3 semanas ; C - aprox 4 semanas ; D - bajo consulta  
Reservado el derecho a introducir modificaciones, para mayor información técnica consulten nuestros catálogos

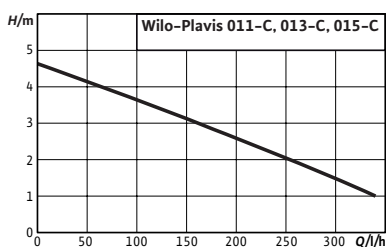
**Designación**

Ejemplo:	<b>Wilo-Plavis 015-C</b>
<b>Plavis</b>	Serie
<b>01</b>	Número de gama en la serie Plavis
<b>1</b>	Modelo: 1-básico, 2-eficiente, 3-prémium
<b>-C</b>	Aplicaciones de condensados
<b>-2G</b>	Segunda generación

## Wilo-Plavis 015-C

**Tipo**

Unidad automática para la elevación de condensados

**Aplicación**

- Calderas de condensación (en calderas calentadas con aceite, el sistema de elevación de aguas debe instalarse tras un equipo de neutralización)
- Instalaciones de climatización y refrigeración (p. ej., evaporadores)

**Suministro**

- Instalación de elevación de condensados con sensor de nivel
- Depósito, tapa y pestaña deslizante
- Cable eléctrico de 1,5 m
- Bolsa con granulados para la neutralización (1 ud.)
- Manguera del lado de impulsión (Ø 8 mm, 5 m)
- Adaptador de goma ajustable Ø 2/32 (4 uds.)
- Tornillos (Ø 4) y anclajes (2 uds.) para montaje mural
- Instrucciones de instalación y funcionamiento

**Características especiales/ventajas del producto**

- Montaje fácil gracias al sistema Plug&Play con entrada ajustable y depósito reversible
- Mantenimiento rápido y sencillo gracias a la tapa de mantenimiento extraíble y a la válvula antirretorno integrada
- Función de neutralización gracias a la pared de separación integrada
- Mayor fiabilidad gracias a la alarma y visual integrada, la medida de nivel y la señal de alarma configurable (NO/NC)
- Ahorro de energía debido al bajo consumo de corriente (<=20W)
- Integración perfecta en el entorno del cliente gracias a una moderna construcción compacta y un funcionamiento silencioso (< 40 dBA)

**Indicación**

Medidas modificadas con respecto al modelo anterior

Grupo de producto: PG7

Wilo-Plavis				
Modelo	Volumen bruto	Ref.		
			V	
			I	
Plavis 015-C-2G	1,6	2548553		EUR
				123,-

Accesorios				
Tipo	Descripción	Ref.	Grupo de producto	
				EUR
Granulado para neutralización	700 g de granulado de compuestos de calcio y magnesio para neutralizar las aguas residuales ácidas, como por ejemplo el condensado procedente de calderas de condensación. Se debe sustituir por lo menos una vez al año.	2547952	A PG14	EUR
				32,-



**Designación**

Ejemplo: **ERE CE 50 CP**  
**ERE CE** Serie  
**50** Volumen nominal (l.)  
**CP** con pies de soporte (CB: con base de soporte)

**Wilo-ERE**

**Tipo**

Vaso de expansión con membrana fija

**Aplicación**

Instalaciones cerradas de calefacción y climatización

**Suministro**

- Vaso de expansión
- Instrucciones de instalación y funcionamiento de la bomba circuladora

Grupo de producto: PG14

Vasos de expansión							
Modelo	Conexiones Ø	Altura H (mm)	Diámetro Ø	Presión de trabajo máx. bar	Ref.		EUR
		C					
ERE 6	M ¾" Gas	250	245	4	2962721	ND	36,-
ERE 8	M ¾" Gas	280	245	4	2962722	ND	37,-
ERE 10	M ¾" Gas	330	245	4	2962766	ND	40,-
ERE 12	M ¾" Gas	325	285	4	2962723	ND	42,-
ERE CE 18	M ¾" Gas	395	285	3.5	2962724	ND	46,-
ERE CE 24	M ¾" Gas	420	325	3.5	2962725	ND	58,-
ERE CE 35	M ¾" Gas	455	380	5	2962726	ND	80,-
ERE CE 50	M ¾" Gas	510	380	6	2962727	ND	91,-
ERE CE 35 CP	M ¾" Gas	435	380	5	2962773	ND	87,-
ERE CE 50 CP	M ¾" Gas	590	380	6	2962774	ND	98,-
ERE CE 35 CB	M ¾" Gas	630	380	5	2962768	ND	97,-
ERE CE 50 CB	M ¾" Gas	565	460	6	2962769	ND	109,-
ERE CE 80	M ¾" Gas	690	460	6	2962730	ND	161,-
ERE CE 100	M ¾" Gas	810	510	6	2962731	ND	203,-
ERE CE 150	M ¾" Gas	970	590	6	2962732	ND	276,-
ERE CE 200	M 1" Gas	985	590	6	2962733	ND	358,-
ERE CE 250	M 1" Gas	1230	590	6	2962734	ND	417,-
ERE CE 300	M 1" Gas	1220	650	6	2962735	ND	502,-
ERE CE 400	M 1" Gas	1550	650	6	2962737	ND	790,-
ERE CE 500	M 1" Gas	1575	750	6	2962738	ND	894,-
ERE CE 600	M 1" Gas	1715	750	6	2962739	ND	1.112,-
ERE CE 700	M 1" Gas	1930	750	6	2962742	ND	1.538,-

☞ = S - en stock ; A - aprox 2 semanas ; B - aprox 3 semanas ; C - aprox 4 semanas ; D - bajo consulta  
 Reservado el derecho a introducir modificaciones, para mayor información técnica consulten nuestros catálogos



**Designación**

Ejemplo: **Wilco-Carus Airvent R 3/8"**  
**Carus Airvent R 3/8"** Serie Diámetro de conexión

## Wilco-Carus

**Tipo**

Los purgadores de flotador Wilco-Carus están hechos de latón. La mayoría están equipados con una válvula de corte para facilitar la instalación y el desmontaje.

**Aplicación**

Instalaciones cerradas de calefacción y de climatización

**Suministro**

- Purgador
- Instrucciones de instalación y funcionamiento

**Características especiales/ventajas del producto**

- Alto rango de temperatura del fluido de -10°C a 110°C (Carus) o 120°C (Carus Super)
- El Carus tiene un dispositivo para romper las burbujas de aire que ayuda a eliminar el aire de forma más eficiente
- El Carus Super tiene una forma cónica que permite que el agua se mantenga más alejada del mecanismo de la válvula

Grupo de producto: PG14

Wilco-Carus							
Modelo	Ref.	Conexión	Dimensiones		Peso bruto		EUR
					m kg		
Carus Airvent R 3/8"	2198933	R 3/8"	30	73	0,104	A	12,-
Carus Airvent R 1/2"	2198934	R 1/2"	30	73	0,11	A	12,-
Carus Super G 1/2"	2198935	G 1/2" F	73	119	0,63	A	83,-

= S - en stock ; A - aprox 2 semanas ; B - aprox 3 semanas ; C - aprox 4 semanas ; D - bajo consulta  
 Reservado el derecho a introducir modificaciones, para mayor información técnica consulten nuestros catálogos



Wilco-Voda Air



Wilco-Voda Air/Dirt

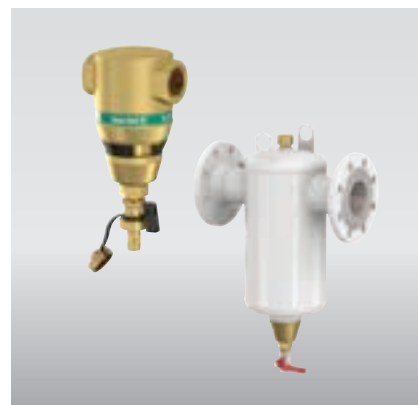

Wilco-Voda Dirt

## Wilco-Voda

### Tipo

Separador de lodos y/o de aire fabricado en acero con tecnología Dual Zone Flow Diversion. Los separadores de lodos protegen las calderas, las bombas y las piezas de empalme frente a daños producidos por la acumulación de partículas de suciedad. Existen modelos que separan solo aire (Voda Air), los que separan aire y lodos (Voda Air/Dirt) y los que separan solo lodos (Voda Dirt).

### Aplicación

Instalaciones cerradas de calefacción y de climatización

### Suministro

- Dispositivo
- Instrucciones de instalación y funcionamiento

### Designación

Ejemplo: **Wilco Voda Air 1" V**  
**Wilco-Voda** Serie  
**Air** Modelo  
**1"** Conexión  
**V** Vertical (F- embridado)

### Características especiales/ventajas del producto

- Incluyen caja con "Pall rings" para una eliminación más eficiente del aire
- Los modelos Dirt 50F hasta 200F incluyen rascador de suciedad para una eliminación de la suciedad más eficiente
- Parte superior cónica de los purgadores para una mayor distancia entre el agua y la válvula de purga
- Modelos en bronce con imán para eliminar partículas magnéticas

#### Grupo de producto: PG14

Wilco-Voda Air					
Modelo	Ref	Conexión	Peso bruto		
			kg		EUR
Wilco-Voda Air 22 mm	2198831	22 mm	1,4	A	141,-
Wilco-Voda Air ¾"	2198832	Rp ¾"	1,3	A	140,-
Wilco-Voda Air 1"	2198833	Rp 1"	1,6	A	156,-
Wilco-Voda Air 1 ¼"	2198834	Rp 1 ¼"	2,1	A	229,-
Wilco-Voda Air 1 ½"	2198835	Rp 1 ½"	2,1	A	245,-
Wilco-Voda Air 2"	2198836	Rp 2"	2,5	A	268,-

#### Grupo de producto: PG14

Wilco-Voda Air ... V					
Modelo	Ref	Conexión	Peso bruto		
			kg		EUR
Wilco-Voda Air 22 mm V	2198837	22 mm	1,9	A	137,-
Wilco-Voda Air ¾" V	2198838	Rp ¾"	1,9	A	133,-
Wilco-Voda Air 1" V	2198839	Rp 1"	2,9	C	246,-
Wilco-Voda Air 1 ¼" V	2198840	Rp 1 ¼"	2,8	C	281,-

= S - en stock ; A - aprox 2 semanas ; B - aprox 3 semanas ; C - aprox 4 semanas ; D - bajo consulta  
 Reservado el derecho a introducir modificaciones, para mayor información técnica consulten nuestros catálogos

## Grupo de producto: PG14

Wilo-Voda Air ... F						
Modelo	Ref	Conexión	Capacidad	Peso bruto		
				/	kg	EUR
Wilo-Voda Air 50F	2198808	PN 10	8	13,1	A	1.268,-
Wilo-Voda Air 65F	2198809	PN 10	8	14,1	A	1.346,-
Wilo-Voda Air 80F	2198810	PN 10	25	22,4	A	1.816,-
Wilo-Voda Air 100F	2198811	PN 10	25	24,8	A	1.920,-
Wilo-Voda Air 125F	2198812	PN 10	59	45,6	A	3.532,-
Wilo-Voda Air 150F	2198813	PN 10	60	50,0	A	3.782,-
Wilo-Voda Air 200F	2198814	PN 10	123	79,5	A	5.139,-

## Grupo de producto: PG14

Wilo-Voda Air/Dirt						
Modelo	Ref	Conexión	Peso bruto			
				kg		EUR
Wilo-Voda Air/Dirt 22 mm	2198851	22 mm	2	A		236,-
Wilo-Voda Air/Dirt ¾"	2198852	Rp ¾"	1,9	A		273,-
Wilo-Voda Air/Dirt 1"	2198853	Rp 1"	2,4	A		315,-
Wilo-Voda Air/Dirt 1 ¼"	2198854	Rp 1 ¼"	2,8	A		341,-
Wilo-Voda Air/Dirt 1 ½"	2198855	Rp 1 ½"	2,7	A		368,-

## Grupo de producto: PG14

Wilo-Voda Air/Dirt ... F						
Modelo	Ref	Conexión	Capacidad	Peso bruto		
				/	kg	EUR
Wilo-Voda Air/Dirt 50F (PN10)	2198822	DN 50	10	15,0	A	1.307,-
Wilo-Voda Air/Dirt 65F (PN10)	2198823	DN 65	10	15,0	A	1.388,-
Wilo-Voda Air/Dirt 80F (PN10)	2198824	DN 80	33	26,0	A	1.872,-
Wilo-Voda Air/Dirt 100F (PN10)	2198825	DN 100	33	28,5	A	1.979,-
Wilo-Voda Air/Dirt 125F (PN10)	2198826	DN 125	78	52,0	A	3.641,-
Wilo-Voda Air/Dirt 150F (PN10)	2198827	DN 150	78	56,00	A	3.899,-
Wilo-Voda Air/Dirt 200F (PN10)	2198828	DN 200	158	89,0	A	5.298,-

## Grupo de producto: PG14

Wilo-Voda Air						
Modelo	Ref	Conexión	Peso bruto			
				kg		EUR
Wilo-Voda Dirt 22 mm	2198841	22 mm	1,3	A		168,-
Wilo-Voda Dirt ¾"	2198842	Rp ¾"	1,2	A		215,-
Wilo-Voda Dirt 1"	2198843	Rp 1"	1,5	A		263,-
Wilo-Voda Dirt 1 ¼"	2198844	Rp 1 ¼"	2	A		289,-
Wilo-Voda Dirt 1 ½"	2198845	Rp 1 ½"	2,1	A		315,-
Wilo-Voda Dirt 2"	2198846	Rp 2"	2,5	A		339,-

## Grupo de producto: PG14

Wilo-Voda Dirt ... V						
Modelo	Ref	Conexión	Peso bruto			
				kg		EUR
Wilo-Voda Dirt 22 mm V	2198847	22 mm	1,9	A		189,-
Wilo-Voda Dirt ¾" V	2198848	Rp ¾"	1,9	A		236,-
Wilo-Voda Dirt 1" V	2198849	Rp 1"	2,1	C		326,-
Wilo-Voda Dirt 1 ¼" V	2198850	Rp 1 ¼"	2,8	C		341,-

= S - en stock ; A - aprox 2 semanas ; B - aprox 3 semanas ; C - aprox 4 semanas ; D - bajo consulta

Reservado el derecho a introducir modificaciones, para mayor información técnica consulten nuestros catálogos

Grupo de producto: PG14

Wilo-Voda Dirt ... F									
Modelo	Ref	Conexión	Capacidad	Dimensiones			Peso bruto		
				mm			kg	🚚	EUR
				A	B	C			
Wilo-Voda Dirt 50F (PN10)	2198815	DN 50	8	350	517	135	13,1	A	1.268,-
Wilo-Voda Dirt 65F (PN10)	2198816	DN 65	8	350	517	135	14,1	A	1.346,-
Wilo-Voda Dirt 80F (PN10)	2198817	DN 80	25	470	651	180	22,4	A	1.816,-
Wilo-Voda Dirt 100F (PN10)	2198818	DN 100	25	470	651	180	24,8	A	1.920,-
Wilo-Voda Dirt 125F (PN10)	2198819	DN 125	59	635	780	225	45,6	A	3.532,-
Wilo-Voda Dirt 150F (PN10)	2198820	DN 150	60	635	780	230	50	A	3.782,-
Wilo-Voda Dirt 200F (PN10)	2198821	DN 200	123	774	1013	300	79,5	A	5.139,-

🚚 = S - en stock ; A - aprox 2 semanas ; B - aprox 3 semanas ; C - aprox 4 semanas ; D - bajo consulta

Reservado el derecho a introducir modificaciones, para mayor información técnica consulten nuestros catálogos

**Racores de fundición maleable**

**Racores para bombas circulatoras**

Racores de unión con rosca interior para la conexión a tuberías de acero (DIN 2440) con rosca Whitworth según EN 10226-1

**Grupo de producto: PG14**
**Racores de fundición blanca maleable (FBM)**

Conexión	Embalaje	Peso bruto	Ref.		EUR	Para bombas Wilo...
		kg				
<b>Rp ½ x G 1</b>	1 juego	0,3	4090808	S	<b>14,-</b>	Diámetro nominal 15
<b>Rp 1 x G 1½</b>	1 juego	0,4	4092741	S	<b>13,-</b>	Diámetro nominal 25
<b>Rp 1¼ x G 2</b>	1 juego	0,8	4092742	S	<b>15,-</b>	Diámetro nominal 30

1 juego de racores compuesto de: 2 tuercas de unión, 2 juntas planas y 2 piezas de inserción



Racor de latón

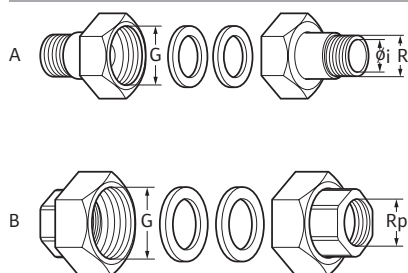

**Racores para bombas de circulación de agua potable**

Material latón (MS)

Fig. A: Piezas para insertar especiales con roscas exteriores Whitworth (EN 10226-1) y taladro interior para la conexión opcional con roscas o con conexión soldada en tubería de cobre (EN 1057)

Fig. B: Piezas de inserción con rosca interior para la conexión a tubería de cobre (EN 1057) con rosca de tubo Whitworth según EN 10226-1

Grupo de producto: PG14

Racores de latón (MS)							
Conexión	Embalaje	Peso bruto	Plano de dimensiones	Ref.		Para bombas Wilo...	
		kg			🚚	EUR	
R ½ / Ø 15 i x G 1	1 juego	0,3	A	4092743	S	25,-	..-Z15.. y Star-Z 20/1
Rp ½ x G1	1 juego	0,15	B	4016174	S	28,-	..-Z15.. y Star-Z 20/1
Rp ¾ x G 1¼	1 juego	0,4	B	4016172	S	36,-	TOP-Z 20/4, Star-Z 20/4-5-7, Stratos PICO-Z 20
R 1 / Ø 28 i x G 1½	1 juego	0,7	A	112047195	S	39,-	Diámetro nominal 25
Rp 1 x G 1½	1 juego	0,44	B	4016173	S	36,-	Diámetro nominal 25
R 1¼ / Ø 35 i x G 2	1 juego	1,1	A	112082691	S	45,-	Diámetro nominal 30
Rp 1¼ x G 2	1 juego	1,1	B	2849309	S	45,-	Diámetro nominal 30

1 juego de racor compuesto de: 2 tuercas ciegas (cromadas con fundición blanca maleable), 2 juntas planas y 2 piezas para insertar (latón CW 614N), conexión roscada o soldada

Grupo de producto: PG14

Adaptador (anillo roscado) en latón							
Tipo	Embalaje	Peso bruto	Ref.			Para bombas Wilo...	
		kg			🚚	EUR	
Adaptador G 1½/G 2	1 juego	0,2	4105914	S	S	30,-	Bombas con conexión roscada DN 25 (1")

Adaptador para bombas Wilo con conexión roscada DN 25 en conexión de tubería DN 30. La longitud de la bomba se mantiene con el adaptador (extensión 0 mm).  
1 juego de anillos roscados compuesto por 2 anillos incl. juntas.

**Juego de contrabridas de Wilo**

Dos bridas para soldar de acero según la norma EN 1092-1, tipo 11 con cuello para soldadura a tuberías, incluye juntas tornillos/tuercas para las uniones a las bridas

**Modelo PN 6**
**DN 32 - DN 65**

2 contrabridas de acero (EN 1092-1/11 B2)

2 juntas planas y 8 tornillos/tuercas M12

**DN 80 - DN 100**

2 contrabridas de acero (EN 1092-1/11 B2) 2 juntas planas y 8 tornillos/tuercas M16

**Modelo PN 10**
**DN 32 - DN 65**

2 contrabridas de acero (EN 1092-1/11 B2)

2 juntas planas y 8 tornillos/tuercas M16

**DN 80 - DN 100**

2 contrabridas de acero (EN 1092-1/11 B2)

2 juntas planas y 16 tornillos/tuercas M16

Grupo de producto: PG14

Juego de contrabridas para soldar de Wilo						
Tipo	Diámetro nominal de la brida	Presión nominal	Peso bruto	Ref.		
	DN	bar	kg			EUR
Juego de contrabridas	32	PN 6	3,0	2105576	A	47,-
Juego de contrabridas	40	PN 6	3,4	2105578	A	50,-
Juego de contrabridas	50	PN 6	3,6	2105580	A	57,-
Juego de contrabridas	65	PN 6	4,4	2105582	A	70,-
Juego de contrabridas	80	PN 6	6,6	2105584	A	108,-
Juego de contrabridas	100	PN 6	8,0	2105586	A	127,-
Juego de contrabridas	32	PN 10	4,6	2105577	S	67,-
Juego de contrabridas	40	PN 10	5,0	2105579	S	64,-
Juego de contrabridas	50	PN 10	6,2	2105581	S	76,-
Juego de contrabridas	65	PN 10	7,6	2105583	S	88,-
Juego de contrabridas	80	PN 10	10,2	2105585	S	116,-
Juego de contrabridas	100	PN 10	11,8	2105587	S	134,-

= S - en stock ; A - aprox 2 semanas ; B - aprox 3 semanas ; C - aprox 4 semanas ; D - bajo consulta

Reservado el derecho a introducir modificaciones, para mayor información técnica consulten nuestros catálogos

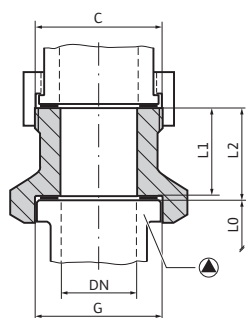

### Adaptadores rosca-rosca Wilo-R

Los adaptadores Wilo-R están previstos para compensar longitudinalmente las uniones de tuberías. Adaptadores R5, R12 y R22 de latón CW 612 N apto para sistemas de recirculación de agua caliente sanitaria. Si no se dispone de adaptadores, es necesario realizar una modificación de la tubería

Grupo de producto: PG14

Adaptadores para compensación longitudinal Wilo-R											
Modelo	Bomba nueva		Tubería		Dimensiones		Materiales	Peso aprox.	Ref.		EUR
	DN	G	C	DN	L1	L2					
					mm		kg				
R 24	25	G 1½	R 1½	25	18	20	GG	0,3	110880596	A	46,-
R 1	25	G 1½	R 1½	25	28	30	GG	0,4	110786891	A	48,-
R 2	25	G 1½	R 1½	25	38	40	GG	0,5	110626790	A	50,-
R 5	25	G 1½	R 2	32	3	5	MS	0,1	110678298	A	71,-
R 6	25	G 1½	R 2	32	13	15	GG	0,4	110678493	A	49,-
R 7	25	G 1½	R 2	32	18	20	GG	0,5	110787094	A	50,-
R 12	25	G 1½	R 2¼	40	3	5	MS	0,2	110788294	A	48,-
R 8	32	G 2	R 2	32	18	20	GG	0,4	110627199	A	45,-
R 11	32	G 2	R 2	32	68	70	GG	1,1	110627590	S	65,-
R 14	32	G 2	R 2	32	38	40	GG	0,6	110627497	A	53,-
R 10	32	G 2	R 2	32	28	30	GG	0,5	110627394	A	47,-
R 9	32	G 2	R 2	32	23	25	GG	0,5	110627291	A	48,-
R 22	32	G 2	R 2	32	38	40	MS	0,9	110680092	A	108,-

Indicación: El suministro incluye 1 adaptador y 2 juntas

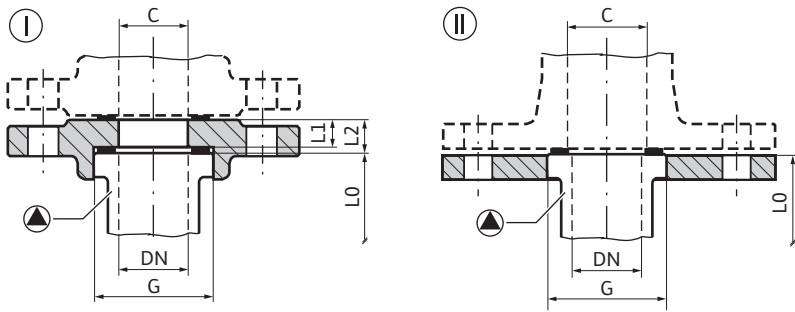
**Adaptadores rosca-brida RF de Wilo**

Los anillos embrizados Wilo-RF son adecuados, salvo excepciones, para la compensación longitudinal con bridas PN 6 (RF 4, RF 5 y RF 6 y también en PN 16). Para la compensación longitudinal entre bridas PN 10/16 se requiere una modificación de la tubería

RF7 (brida ovalada, círculo de agujeros D.80)  
RF 8 (brida cuadrada, círculo de agujeros D.90)

Grupo de producto: PG14

Adaptadores rosca-brida Wilo-RF														
Modelo	Bomba nueva		Tubería	Ejecución	Dimensiones		Material	Peso aprox. PN 6	Ref.	Peso aprox. PN 10/16		Ref.		
	DN	G			C	L1				L2	m kg		m kg	EUR
					mm									
RF 7	25	G 1½	DN 25	II	-	-	GG	0,3	110628790	A	37,-	-	-	-
RF 10	25	G 1½	DN 25	I	25,5	30	GG	1,1	110851499	A	63,-	-	-	-
RF 9	25	G 1½	DN 40	I	15,5	20	GG	1,4	110679395	S	74,-	-	-	-
RF 13	25	G 1½	DN 50	I	25,5	30	GG	2,1	110679498	A	82,-	-	-	-
RF 1	32	G 2	DN 32	II	-	-	GG	1,1	110627990	A	61,-	-	-	-
RF 2	32	G 2	DN 32	I	2,5	7	GG	1,4	110680298	A	71,-	-	-	-
RF 3	32	G 2	DN 32	I	15,5	20	GG	1,5	110680596	S	72,-	-	-	-
RF 4	32	G 2	DN 32	I	30,5	35	GG	1,8	110680699	A	83,-	2,6	110680791	A 103,-
RF 0	32	G 2	DN 40	II	-	-	GG	1,4	110679796	S	61,-	-	-	-
RF 8	32	G 2	DN 40	I	5,5	10	GG	1,1	110680997	A	65,-	-	-	-
RF 12	32	G 2	DN 40	I	5,5	10	GG	1,4	110851797	A	75,-	-	-	-
RF 11	32	G 2	DN 50	II	-	-	GG	1,9	110679899	A	76,-	-	-	-
RF 5	32	G 2	DN 50	I	15,5	20	GG	1,8	110787197	A	84,-	3,2	110791299	A 117,-
RF 6	32	G 2	DN 50	I	30,5	35	GG	2,1	110787290	A	95,-	3,4	110791391	A 121,-

Indicación: El suministro incluye: 1 anillo de brida, 2 juntas y tornillos

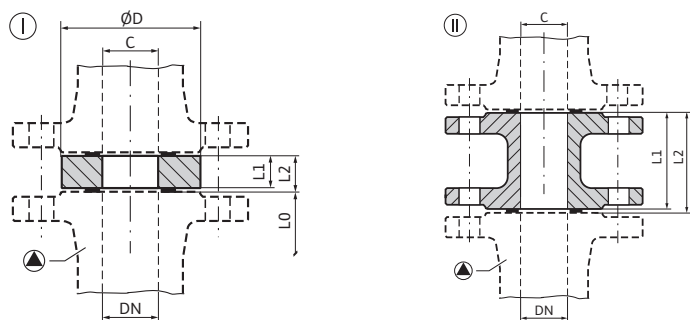

### Adaptadores de longitud de brida F de Wilo

Los adaptadores de longitud Wilo-F están previstos, salvo excepciones, para la compensación longitudinal con bridas PN 6 o PN 16. Si no se dispone de adaptadores, es necesario realizar una modificación de la tubería

En el caso de bombas con bridas combinadas, se deben utilizar las arandelas incluidas en el suministro. El adaptador de longitud con brida F1-MS de latón CW 612 N es apto para sistemas de recirculación de A.C.S.

Grupo de producto: PG14

Pieza de conexión intermedia de brida para compensación longitudinal Wilo-F														
Modelo	Bomba nueva	Tubería	Ejecución	Dimensiones			Peso aprox. PN 6	Ref.			Peso aprox. PN 10/16	Ref.		
	DN	C		L1	L2	ØD	m			EUR	m			EUR
				mm	mm	mm	kg				kg			
F 0	40	DN 40	I	13	15	91	0,8	110842497	A	51,-	1,1	110842590	A	60,-
F 1	40	DN 40	I	28	30	91	1,4	110586593	S	64,-	1,7	110586696	S	68,-
F 1-MS	40	DN 40	I	28	30	91	1,6	2060865	A	129,-	1,9	2060920	A	179,-
F 26	40	DN 40	I	48	50	91	2,2	110851098	A	85,-	2,5	110851190	A	89,-
F 2	50	DN 50	I	8	10	106	0,7	110787690	A	50,-	1,0	110791494	A	55,-
F 3	50	DN 50	I	18	20	106	1,3	110623098	A	62,-	1,6	110623190	A	69,-
F 4	50	DN 50	I	28	30	106	1,7	110681292	A	72,-	2,0	110681395	A	78,-
F 5	50	DN 50	I	33	35	106	2,0	110623293	A	82,-	2,4	110623396	A	96,-
F 40	50	DN 50	II	158	160	-	-	-	-	-	7,4	2101156	A	580,-
F 9	65	DN 65	I	8	10	126	0,9	110787896	A	58,-	1,3	110791690	A	60,-
F 10	65	DN 65	I	18	20	126	1,5	110624092	A	77,-	1,9	110624195	A	83,-
F 11	65	DN 65	I	28	30	126	2,1	110624298	S	85,-	2,5	110624390	S	92,-
F 28	65	DN 65	I	38	40	126	3,1	110681498	A	97,-	3,4	110681590	A	109,-
F 29	65	DN 65	I	43	45	126	3,2	110681693	A	112,-	4,5	110681796	A	116,-
F 41	65	DN 65	II	133	135	-	-	-	-	-	8,3	2101157	A	670,-
F 30	80	DN 80	I	23	25	141	2,5	110681899	A	97,-	3,3	110681991	A	108,-
F 42	80	DN 80	II	138	140	-	-	-	-	-	11,6	2101158	A	858,-
F 16	80	DN 80	I	8	10	141	1,3	110788099	A	60,-	-	-	-	-
F 17	80	DN 80	I	18	20	141	2,2	110625097	A	80,-	-	-	-	-
F 18	80	DN 80	I	38	40	141	3,7	110625292	A	102,-	-	-	-	-
F 34	100	DN 100	I	33	35	161	3,9	110851293	A	103,-	3,8	110851396	A	172,-
F 35	100	DN 100	I	53	55	161	5,7	110862592	A	169,-	5,8	110862695	A	230,-
F 43	100	DN 100	II	188	190	-	-	-	-	-	13,3	2101159	A	1.011,-

Indicación: El suministro incluye: 1 adaptador, 2 juntas y tornillos

Grupo de producto: PG14

## Adaptador para la reposición de bombas embridadas de rotor seco

Modelo	Diámetro nominal de la brida	Presión nominal	Longitud del adaptador/ longitud a compensar	Ref.		EUR
	DN	PN bar	mm			
Kit para adaptador A40-40	40	16	40	2117416	A	110,-
Kit para adaptador A40-60 SET	40	16	60	2085210	A	148,-
Kit para adaptador A40-100	40	16	100	2085211	A	196,-
Kit para adaptador A40-160	40	16	160	2119558	A	649,-
Kit para adaptador A65-20	65	16	20	2085470	A	93,-
Kit para adaptador A65-45	65	16	45	2085471	A	141,-
Kit para adaptador A80-10	80	16	10	2085472	A	67,-
Kit para adaptador A80-50	80	16	50	2085212	A	235,-
Kit para adaptador A80-60	80	16	60	2085213	A	202,-

## Kits consola para montaje sobre bancada de bombas Inline y Monobloc

Modelo	Cantidad		Ref.		Grupo de producto	EUR
						
SET F 2-12	2	IP-E40/115-0,55/2, IP-E50/105-0,75/2, IP-E65/115-1,5/2, IPE80/115-2,2/2, IPL40/80-0,09/4, IPL40/110-0,12/4, IPL40/75-0,12/2, IPL40/90-0,37/2, IPL40/115-0,55/2, IPL50/105-0,12/4, IPL50/95-0,55/2, IPL50/105-0,75/2, IPL65/115-1,5/2, IPL80/115-2,2/2	2085234	A	PG14	89,-
SET F 3-12	3	Stratos GIGA(-D) 40/4-63/11, Stratos GIGA(-D) 50/4-53/11, Stratos GIGA(-D) 50/4-62/15, IP-E/DP-E 32/... hasta 80/..., IL-E/DL-E 40/... hasta 50/..., IPL/DPL 32/... hasta 80/..., IL/DL 32/... hasta 50/... (excepciones: véase consola F 2-12 SET, 2085234 o F 3-14 SET, 2040968)	2040967	S	PG14	100,-
SET F 3-14	3	Stratos GIGA/GIGA-D 40/... to 100/... (excepciones: véase consola F 3-12 SET, 2040967), IL-E/DL-E 65/... hasta 100/..., IL/DL 65/... hasta 100/..., IPL65/145-5,5/2, IPL65/155-5,5/2, IPL65/155-7,5/2, IPL65/165-5,5/2, IPL65/175-5,5/2, IPL65/175-7,5/2, IPL80/145-5,5/2, IPL80/155-7,5/2, IPL 100/...	2040968	S	PG14	116,-
SET F 3-18	3	IL/DL 125/... hasta 200/..., IL-E/DL-E 125/... hasta 200/...	2040969	A	PG14	250,-

 = S - en stock ; A - aprox 2 semanas ; B - aprox 3 semanas ; C - aprox 4 semanas ; D - bajo consulta

Reservado el derecho a introducir modificaciones, para mayor información técnica consulten nuestros catálogos

Coquillas termoaislantes Wilo



Wilo-Climaform para la serie Stratos MAXO



Coquilla termoaislante para la serie Yonos PICO con brida motor tamaño 14



Coquilla termoaislante para la serie Wilo-Yonos MAXO

**Aplicación**

Para aislamiento térmico de la carcasa de la bomba a cargo del propietario en aplicaciones de calefacción y de climatización

**Características especiales/ventajas del producto**

- Reduce la pérdida de calor de la bomba hasta un 85 % (dependiendo de la potencia eléctrica  $P_1$ )
- Reduce el consumo energético total del sistema de calefacción
- Ahorra costes energéticos
- Resistente a la humedad, sales, muchos ácidos, la mayoría de grasas y disolventes
- Asegura una distribución uniforme de la temperatura en la bomba
- Protege la bomba ante la humedad exterior (Wilo-Climaform)
- No contamina las aguas subterráneas, libre de propelentes, libre de formaldehído

Grupo de producto: PG14

Aislamiento para aplicaciones de climatización

Modelo	Peso bruto aprox. kg	Ref.		EUR
ClimaForm Stratos MAXO 25/0,5-4/6-12	0,5	2201729	A	171,-
ClimaForm Stratos MAXO 30/0,5-4/6-14	0,5	2201730	A	171,-
ClimaForm Stratos MAXO 32/0,5-8/10/12	1	2201731	A	180,-
ClimaForm Stratos MAXO 32/0,5-16	1	2201732	A	180,-
ClimaForm Stratos MAXO 40/0,5-4/8	1	2201733	A	191,-
ClimaForm Stratos MAXO 40/0,5-12/16	1,1	2201734	A	191,-
ClimaForm Stratos MAXO 50/0,5-6	1,1	2201735	A	206,-
ClimaForm Stratos MAXO 50/0,5-8	1,1	2201736	A	206,-
ClimaForm Stratos MAXO 50/0,5-9/12	1,7	2201737	A	206,-
ClimaForm Stratos MAXO 50/0,5-14/16	1,9	2201738	A	221,-
ClimaForm Stratos MAXO 65/0,5-6/9	1,8	2201739	A	238,-
ClimaForm Stratos MAXO 65/0,5-12/16	2	2201740	A	256,-
ClimaForm Stratos MAXO 80/0,5-6/12/16	2,2	2201741	A	276,-
ClimaForm Stratos MAXO 100/0,5-6/12	2,4	2201742	A	297,-

☞ = S - en stock ; A - aprox 2 semanas ; B - aprox 3 semanas ; C - aprox 4 semanas ; D - bajo consulta  
Reservado el derecho a introducir modificaciones, para mayor información técnica consulten nuestros catálogos

## Accesorios mecánicos

## Aislamiento para aplicaciones de calefacción y A.C.S.

Aislamiento para calefacción					
Modelo	Peso bruto	Para bombas Wilo...	Ref.		
	kg				EUR
Coquilla termoaislante Star	0,2	Star-Z 20/1, con 140 mm, y Star-Z 25, con 180 mm Coquilla termoaislante tamaño 14	4046444	S	26,-
Coquilla termoaislante FS14	0,2	Bombas circuladoras de calefacción Yonos PICO y Stratos PICO a partir de la fecha de fabricación 09/2015 Coquilla termoaislante tamaño 14	4206066	A	26,-
Aislamiento DN25/30-24 KIT	0,1	Yonos MAXO 25(30)/0,5-7 Yonos MAXO 25(30)/0,5-10	2123369	A	28,-
Aislamiento DN25/30-34 KIT	0,1	Yonos MAXO 25(30)/0,5-12	2123370	A	28,-
Aislamiento DN40-24 KIT	0,2	Yonos MAXO 40/0,5-4	2123371	A	41,-
Aislamiento DN40-34 KIT	0,1	Yonos MAXO 40/0,5-8	2123372	A	41,-
Aislamiento DN40-44 KIT	0,2	Yonos MAXO 40/0,5-12	2123373	A	41,-
Aislamiento DN40-54 KIT	0,2	Yonos MAXO 40/0,5-16	2123374	A	41,-
Aislamiento DN50-34 KIT	0,2	Yonos MAXO 50/0,5-8	2123375	A	50,-
Aislamiento DN50-44 KIT	0,2	Yonos MAXO 50/0,5-9 Yonos MAXO 50/0,5-12	2123376	A	50,-
Aislamiento DN50-64 KIT	0,4	Yonos MAXO 50/0,5-16	2123377	A	50,-
Aislamiento DN65-44 KIT	0,2	Yonos MAXO 65/0,5-9	2123378	A	62,-
Aislamiento DN65-54 KIT	0,4	Yonos MAXO 65/0,5-12	2123379	A	62,-
Aislamiento DN65-64 KIT	0,4	Yonos MAXO 65/0,5-16	2123380	A	62,-
Aislamiento DN80-54/64 KIT	0,4	Yonos MAXO 80/0,5-6 Yonos MAXO 80/0,5-12	2123381	A	65,-
Aislamiento DN100-64 KIT	0,4	Yonos MAXO 100/0,5-12	2152297	A	68,-

Aislamiento para aplicaciones de A.C.S.					
	Peso bruto	Para bombas Wilo...	Ref.		
	kg				EUR
Aislamiento STRATOS MG.23 KIT	0,1	Yonos MAXO-Z 25(30)/0,5-7 Yonos MAXO-Z 25/0,5-10	2051172	D	18,-
Aislamiento STRATOS MG.33(30/1-12)KIT	0,1	Yonos MAXO-Z 30/0,5-12	2037924	D	26,-
Aislamiento STRATOS MG.33 KIT	0,1	Yonos MAXO-Z 40/0,5-8	2037925	D	26,-
Aislamiento STRATOS MG.43(40/1-12)KIT	0,2	Yonos MAXO-Z 40/0,5-12	2051210	D	28,-
Aislamiento STRATOS MG.43 KIT	0,2	Yonos MAXO-Z 50/0,5-9	2042946	D	31,-
Aislamiento STRATOS MG.53 KIT	0,3	Yonos MAXO-Z 65/0,5-12	2058023	D	34,-

 = S - en stock ; A - aprox 2 semanas ; B - aprox 3 semanas ; C - aprox 4 semanas ; D - bajo consulta

Reservado el derecho a introducir modificaciones, para mayor información técnica consulten nuestros catálogos





Wilo-SK 601N



Wilo-SK 602N



Wilo-SK 622N

Grupo de producto: PG14

Protección total del motor				
Tipo	Descripción	Ref.		EUR
SK 601N	Reloj programador diario de montaje mural para arranque/parada automáticos, en función del tiempo, de bombas simples Wilo. Conexión directa para bombas monofásicas (EM) sin contactos de protección de bobinado (WSK), en bombas trifásicas o en monofásicas con WSK sólo en combinación con Wilo-SK 602 N, SK 622 N.	2120443	A	271,-
SK 602N	Dispositivo de disparo de protección total del motor para la conexión eléctrica de bombas monofásicas (EM) y trifásicas (DM) con contactos de protección de bobinado (WSK) incorporados para la vigilancia de la temperatura del bobinado. Con interruptor ON/OFF con piloto de encendido, conjunto contactor/guardamotor y bornes para entrada OFF externo.	2120444	A	281,-
SK 622N	Como SK 602N, pero con contactos libres de tensión para indicación externa de funcionamiento (SBM) y avería (SSM), así como piloto de indicación de avería.	2120445	A	302,-
Guardamotor (1,0-1,6A) 1~230V	Dispositivo de protección para bombas monofásicas con intensidad entre 1,0 y 1,6A.	4066592	ND	347,-
Guardamotor (0,25-0,4A) 3~400V	Dispositivo de protección para bombas trifásicas con intensidad entre 0,25 y 0,4A.	4066589	ND	330,-

Dispositivo de disparo para PTC de bombas de rotor seco				
Tipo		Para bombas Wilo...	Ref.	EUR
Dispositivo de disparo para PTC	Para montaje en armario eléctrico (1 dispositivo requerido por motor)	IPL, DPL, IL, DL, BL, IPS, IPH-O, IPH-W, NL, NPG	509275993	126,-

Sensor PTC				
Tipo		Para bombas Wilo...	Grupo de producto	Sobreprecio
Sensor PTC	(Variante K3)	de las series IPL, IPH-O/W, IPS, IL, BL hasta 7,5 kW	C PG14	484,-
		de las series IL, BL 11kW hasta 55 kW	C PG14	580,-
		de la serie IL a partir de 75 kW	D PG14	∞
		de las series DPL, DL hasta 7,5 kW	C PG14	968,-
		de las series DL desde 11 kW hasta 55 kW	C PG14	1.161,-

☺ = S - en stock ; A - aprox 2 semanas ; B - aprox 3 semanas ; C - aprox 4 semanas ; D - bajo consulta  
Reservado el derecho a introducir modificaciones, para mayor información técnica consulten nuestros catálogos



Enchufe conmutador Wilo "N"





Grupo de producto: PG14

Accesorios para Wilo-TOP...					
Tipo	Descripción	Ejecución	Ref.		EUR
Enchufe conmutador "N"	Para la transformación en la caja de bornes de las bombas trifásicas sin regulación de la serie TOP (necesarios 2 enchufes para bombas dobles) a la <b>tensión de red existente trifásica de 230 V, 50 Hz.</b> Peso aprox. 30 g. La conmutación de 3 velocidades de la bomba se mantiene.	-	2040655	S	46,-

Módulo de gestión de bombas dobles o dos bombas simples					
Tipo	Descripción	Ref.		Grupo de producto	EUR
MGP	Modulo de gestión de bombas dobles o dos bombas simples en paralelo.	4042680	A	PG14	340,-

## Grupo de producto: PG de la bomba

Cargo adicional por cierres mecánicos S1 para la aplicación en instalaciones de refrigeración/climatización, contenido de glicol del 20 % al 40 %, +40 °C hasta +120 °C; contenido de glicol del 40 % al 50 %, -20 °C hasta +120 °C

Grupo GRD	Código	Ejecución	Plazo de entrega correspondiente al precio estándar		Plazo de entrega correspondiente al precio estándar	
			Bomba simple	Bomba doble	Bomba simple	Bomba doble
			 EUR	 EUR	 EUR	 EUR
3	S1	Q1Q1X4GG	C	77,-	C	154,-
4	S1	Q1Q1X4GG	C	91,-	C	182,-
5	S1	Q1Q1X4GG	C	109,-	C	218,-
6	S1	Q1Q1X4GG	C	170,-	C	340,-
7	S1	Q1Q1X4GG	C	331,-	C	662,-
8	S1	Q1Q1X4GG	C	580,-	C	1.160,-
9	S1	Q1Q1X4GG	C	3.994,-	C	7.988,-
10	S1	Q1Q1X4GG	C	77,-	C	154,-
11	S1	Q1Q1X4GG	C	109,-	C	218,-
12	S1	Q1Q1X4GG	C	146,-	C	-
13	S1	Q1Q1X4GG	C	306,-	C	-
14	S1	Q1Q1X4GG	C	556,-	C	-
15	S1	Q1Q1X4GG	C	3.767,-	C	-
16	S1	Q1Q1X4GG	C	2.517,-	C	-

Ejecución compuesta por cierre mecánico y junta de la carcasa

## Grupo de producto: PG de la bomba

Cargos adicionales para cierres mecánicos S2 para aplicación en emulsiones de aceite/agua y agua con contenido de aceite hasta 90 °C

Grupo GRD	Código	Ejecución	Plazo de entrega correspondiente al precio estándar		Plazo de entrega correspondiente al precio estándar	
			Bomba simple	Bomba doble	Bomba simple	Bomba doble
			 EUR	 EUR	 EUR	 EUR
3	S2	AQ1VGG	C	556,-	C	1.112,-
4	S2	AQ1VGG	C	724,-	C	1.448,-
5	S2	AQ1VGG	C	785,-	C	1.570,-
6	S2	AQ1VGG	C	944,-	C	1.888,-
7	S2	AQ1VGG	C	1.257,-	C	2.514,-
8	S2	AQ1VGG	C	1.487,-	C	2.974,-
10	S2	AQ1VGG	C	556,-	-	-
11	S2	AQ1VGG	C	1.074,-	C	2.148,-

Ejecución compuesta por cierre mecánico y junta de la carcasa

## Motores especiales con sobreprecio

Ejecución	Grupo de producto	Precio
		EUR
400/690 V, 50 Hz, hasta 4 kW 230/400 V, 50 Hz, hasta 3 kW 3x500 V, 50 Hz 3x415 V, 50 Hz	D PG3	10% sobre el precio de la bomba estándar correspondiente
Otras tensiones; frecuencia 60 Hz; motores protegidos contra explosión; todas las demás ejecuciones especiales	D PG3	bajo consulta

## Indicaciones:

La tensión normalizada de los motores trifásicos para tensiones según la norma DIN IEC 60038 (tensión de red) puede tener una tolerancia de ±10 %. Las bombas de rotor seco con regulación electrónica no son suministrables con motores especiales.

## Motores de reserva Wilo RMOT para Stratos MAXO, Stratos MAXO-D



Para bombas Stratos MAXO/Stratos MAXO-D de Wilo en caso de reposición

→ Unidad de funcionamiento con motor, rodete y módulo electrónico

Grupo de producto: PG15MHB

## Motores de reserva Wilo RMOT para Stratos MAXO, Stratos MAXO-D

Modelo	Alimentación eléctrica	Peso bruto	Ref.		EUR
		<i>m</i> kg			
Stratos MAXO 25/0,5-4 RMOT.	1~230 V, 50/60 Hz	5.6	2186319	A	707.-
Stratos MAXO 25/0,5-6 RMOT.	1~230 V, 50/60 Hz	5.6	2186320	A	762.-
Stratos MAXO 25/0,5-8 RMOT.	1~230 V, 50/60 Hz	5.6	2186321	A	849.-
Stratos MAXO 25/0,5-10 RMOT.	1~230 V, 50/60 Hz	5.9	2186322	A	922.-
Stratos MAXO 25/0,5-12 RMOT.	1~230 V, 50/60 Hz	5.9	2186323	A	1.138.-
Stratos MAXO 30/0,5-4 RMOT.	1~230 V, 50/60 Hz	5.6	2186324	A	730.-
Stratos MAXO/-D 30/0,5-6 RMOT.	1~230 V, 50/60 Hz	5.6	2186325	A	820.-
Stratos MAXO 30/0,5-8 RMOT.	1~230 V, 50/60 Hz	5.6	2186326	A	914.-
Stratos MAXO/-D 30/0,5-10 RMOT.	1~230 V, 50/60 Hz	5.9	2186327	A	996.-
Stratos MAXO 30/0,5-12 RMOT.	1~230 V, 50/60 Hz	5.9	2186328	A	1.290.-
Stratos MAXO 30/0,5-14 RMOT.	1~230 V, 50/60 Hz	5.9	2186329	A	1.483.-
Stratos MAXO/-D 32/0,5-8 RMOT.	1~230 V, 50/60 Hz	7.8	2186330	A	935.-
Stratos MAXO 32/0,5-10 RMOT.	1~230 V, 50/60 Hz	8.1	2186331	A	1.039.-
Stratos MAXO/-D 32/0,5-12 RMOT.	1~230 V, 50/60 Hz	8.1	2186332	A	1.445.-
Stratos MAXO 32/0,5-16 RMOT.	1~230 V, 50/60 Hz	11	2186333	A	1.626.-
Stratos MAXO 40/0,5-4 RMOT.	1~230 V, 50/60 Hz	7.8	2186334	A	985.-
Stratos MAXO/-D 40/0,5-8 RMOT.	1~230 V, 50/60 Hz	8.1	2186335	A	1.496.-
Stratos MAXO/-D 40/0,5-12 RMOT.	1~230 V, 50/60 Hz	11.1	2186336	A	1.789.-
Stratos MAXO/-D 40/0,5-16 RMOT.	1~230 V, 50/60 Hz	11.1	2186337	A	2.234.-
Stratos MAXO/-D 50/0,5-6 RMOT.	1~230 V, 50/60 Hz	8.1	2186338	A	1.702.-
Stratos MAXO/-D 50/0,5-8 RMOT.	1~230 V, 50/60 Hz	11	2186339	A	1.957.-
Stratos MAXO/-D 50/0,5-9 RMOT.	1~230 V, 50/60 Hz	11	2186340	A	2.211.-
Stratos MAXO/-D 50/0,5-12 RMOT.	1~230 V, 50/60 Hz	11.1	2186341	A	2.358.-
Stratos MAXO 50/0,5-14 RMOT.	1~230 V, 50/60 Hz	17.5	2186342	A	2.881.-
Stratos MAXO/-D 50/0,5-16 RMOT.	1~230 V, 50/60 Hz	18.6	2186343	A	3.201.-
Stratos MAXO/-D 65/0,5-6 RMOT.	1~230 V, 50/60 Hz	11.1	2186344	A	2.076.-
Stratos MAXO 65/0,5-9 RMOT.	1~230 V, 50/60 Hz	11.1	2186345	A	2.394.-
Stratos MAXO/-D 65/0,5-12 RMOT.	1~230 V, 50/60 Hz	17.5	2186346	A	2.692.-
Stratos MAXO/-D 65/0,5-16 RMOT.	1~230 V, 50/60 Hz	18.6	2186347	A	3.272.-
Stratos MAXO/-D 80/0,5-6 RMOT.	1~230 V, 50/60 Hz	17.5	2186348	A	2.965.-
Stratos MAXO/-D 80/0,5-12 RMOT.	1~230 V, 50/60 Hz	18.6	2186349	A	3.755.-
Stratos MAXO/-D 80/0,5-16 RMOT.	1~230 V, 50/60 Hz	18.6	2186350	A	4.469.-
Stratos MAXO 100/0,5-6 RMOT.	1~230 V, 50/60 Hz	17.5	2186351	A	3.422.-
Stratos MAXO 100/0,5-12 RMOT.	1~230 V, 50/60 Hz	18.6	2186352	A	4.499.-

= S - en stock ; A - aprox 2 semanas ; B - aprox 3 semanas ; C - aprox 4 semanas ; D - bajo consulta

Reservado el derecho a introducir modificaciones, para mayor información técnica consulten nuestros catálogos.

Motores de reserva Wilo RMOT para Stratos MAXO-Z





Para bombas Stratos MAXO-Z de Wilo en caso de re-  
posición

→ Unidad de funcionamiento con motor, rodete y módulo  
electrónico

Grupo de producto: PG15MHB

Motores de reserva Wilo RMOT para Stratos MAXO-Z

Modelo	Alimentación eléctrica	Peso bruto <i>m</i> kg	Ref.		
					EUR
Stratos MAXO-Z 25/0,5-6 RMOT.	1~230 V, 50/60 Hz	5.6	2186383	A	957.-
Stratos MAXO-Z 25/0,5-8 RMOT.	1~230 V, 50/60 Hz	5.6	2186384	A	1.068.-
Stratos MAXO-Z 25/0,5-12 RMOT.	1~230 V, 50/60 Hz	5.9	2186385	A	1.429.-
Stratos MAXO-Z 30/0,5-6 RMOT.	1~230 V, 50/60 Hz	5.6	2186386	A	1.031.-
Stratos MAXO-Z 30/0,5-8 RMOT.	1~230 V, 50/60 Hz	5.6	2186387	A	1.131.-
Stratos MAXO-Z 30/0,5-12 RMOT.	1~230 V, 50/60 Hz	5.9	2186388	A	1.539.-
Stratos MAXO-Z 32/0,5-8 RMOT.	1~230 V, 50/60 Hz	8.9	2186389	A	1.175.-
Stratos MAXO-Z 32/0,5-12 RMOT.	1~230 V, 50/60 Hz	9.3	2186390	A	1.816.-
Stratos MAXO-Z 40/0,5-8 RMOT.	1~230 V, 50/60 Hz	9.3	2186391	A	1.555.-
Stratos MAXO-Z 40/0,5-12 RMOT.	1~230 V, 50/60 Hz	12.2	2186392	A	1.841.-
Stratos MAXO-Z 50/0,5-9 RMOT.	1~230 V, 50/60 Hz	11.0	2186393	A	2.203.-
Stratos MAXO-Z 65/0,5-12 RMOT.	1~230 V, 50/60 Hz	19.5	2186394	A	2.769.-

 = S - en stock ; A - aprox 2 semanas ; B - aprox 3 semanas ; C - aprox 4 semanas ; D - bajo consulta  
Reservado el derecho a introducir modificaciones, para mayor información técnica consulten nuestros catálogos.

## Motores de reserva Wilo RMOT para Stratos, Stratos-D



Para bombas Wilo-Stratos/Stratos-D en caso de reposición

→ Unidad de funcionamiento con motor, rodete y módulo electrónico

Grupo de producto: PG15MHB

## Motores de reserva Wilo RMOT para Wilo-Stratos, Stratos-D

Modelo	Alimentación eléctrica	Peso bruto		Ref.	S	EUR
		m	kg			
Stratos 25/1-4 RMOT.	1~230 V, 50/60 Hz	4,3		2119570	S	520,-
Stratos 25/1-6 RMOT.	1~230 V, 50/60 Hz	4,3		2095080	S	627,-
Stratos 25/1-8 RMOT.	1~230 V, 50/60 Hz	4,3		2095081	S	699,-
Stratos 25/1-10 RMOT.	1~230 V, 50/60 Hz	4,3		2119571	S	766,-
Stratos 25/1-12 RMOT.	1~230 V, 50/60 Hz	5,0		2146520	S	965,-
Stratos 30/1-4 RMOT.	1~230 V, 50/60 Hz	4,3		2119572	S	603,-
Stratos 30/1-6 RMOT.	1~230 V, 50/60 Hz	4,3		2095082	S	675,-
Stratos 30 (-D 32)/1-8 RMOT.	1~230 V, 50/60 Hz	4,3		2095083	S	766,-
Stratos 30/1-10 RMOT.	1~230 V, 50/60 Hz	4,3		2119573	S	839,-
Stratos 30/1-12 RMOT.	1~230 V, 50/60 Hz	5,1		2095084	S	1.082,-
Stratos 32/1-10 RMOT.	1~230 V, 50/60 Hz	4,3		2119574	S	914,-
Stratos /-D 32/1-12 RMOT.	1~230 V, 50/60 Hz	3,5		2095085	S	1.189,-
Stratos 40/1-4 RMOT.	1~230 V, 50/60 Hz	4,3		2095086	S	824,-
Stratos /-D 40/1-8 RMOT.	1~230 V, 50/60 Hz	5,2		2095087	S	1.244,-
Stratos 40/1-10 RMOT.	1~230 V, 50/60 Hz	4,3		2119575	S	933,-
Stratos /-D 40/1-12 RMOT.	1~230 V, 50/60 Hz	7,2		2095088	S	1.472,-
Stratos /-D 40/1-16 RMOT.	1~230 V, 50/60 Hz	14,1		2146337	S	1.999,-
Stratos 50/1-6 RMOT	1~230 V, 50/60 Hz	5,2		2151883	S	1.399,-
Stratos /-D 50/1-8 RMOT.	1~230 V, 50/60 Hz	5,2		2095089	S	1.610,-
Stratos /-D 50/1-9 RMOT.	1~230 V, 50/60 Hz	7,2		2095090	S	1.818,-
Stratos 50/1-10 RMOT.	1~230 V, 50/60 Hz	4,3		2119576	S	1.108,-
Stratos /-D 50/1-12 RMOT.	1~230 V, 50/60 Hz	7,2		2095091	S	1.940,-
Stratos /-D 50/1-16 RMOT.	1~230 V, 50/60 Hz	15,2		2146338	S	2.465,-
Stratos 65/1-6 RMOT	1~230 V, 50/60 Hz	7,2		2151884	S	1.730,-
Stratos 65/1-9 RMOT.	1~230 V, 50/60 Hz	7,2		2095092	S	1.969,-
Stratos /-D 65/1-12 RMOT.	1~230 V, 50/60 Hz	11,6		2095093	S	2.214,-
Stratos/-D 65/1-12 RMOT. (SW=6.10)	1~230 V, 50/60 Hz	11,6		2163268	S	2.214,-
Stratos /-D 65/1-16 RMOT.	1~230 V, 50/60 Hz	15,2		2146339	S	2.692,-
Stratos/-D 80/1-6 RMOT.	1~230 V, 50/60 Hz	13,0		2163269	S	2.454,-
Stratos /-D 80/1-12 RMOT.	1~230 V, 50/60 Hz	13,0		2095094	S	3.088,-
Stratos 100/1-6 RMOT	1~230 V, 50/60 Hz	13,0		2151886	S	2.815,-
Stratos 100/1-12 RMOT.	1~230 V, 50/60 Hz	13,0		2095095	S	3.702,-

☞ = S - en stock ; A - aprox 2 semanas ; B - aprox 3 semanas ; C - aprox 4 semanas ; D - bajo consulta  
Reservado el derecho a introducir modificaciones, para mayor información técnica consulten nuestros catálogos.

Motores de reserva Wilo RMOT para Stratos-Z, Stratos-ZD



Para bombas Stratos-Z/Stratos-ZD de Wilo en caso de reposición

→ Unidad de funcionamiento con motor, rodete y módulo electrónico

Grupo de producto: PG15MHB

Motores de reserva Wilo RMOT para Wilo-Stratos-Z, Stratos-ZD

Modelo	Alimentación eléctrica	Peso bruto m kg	Ref.		
					EUR
Stratos-Z 25/1-8 RMOT.	1~230 V, 50/60 Hz	4,3	2095096	S	842,-
Stratos-Z 30/1-8 RMOT.	1~230 V, 50/60 Hz	4,3	2095097	S	904,-
Stratos-Z 30/1-12 RMOT.	1~230 V, 50/60 Hz	3,5	2095098	S	1.277,-
Stratos-ZD 32/1-12 RMOT.	1~230 V, 50/60 Hz	4,5	2095099	S	1.277,-
Stratos-Z 40/1-8 RMOT.	1~230 V, 50/60 Hz	5,2	2095100	S	1.255,-
Stratos-Z 40/1-12 RMOT.	1~230 V, 50/60 Hz	7,2	2095101	S	1.449,-
Stratos-Z 50/1-9 RMOT.	1~230 V, 50/60 Hz	7,2	2095102	S	1.791,-
Stratos-Z 65/1-12 RMOT.	1~230 V, 50/60 Hz	11,6	2095103	S	2.181,-

## Motores de reserva Wilo RMOT para Yonos MAXO, Yonos MAXO-D



Para bombas Yonos MAXO/Yonos MAXO-D/  
Yonos MAXO-Z de Wilo en caso de reposición

→ Unidad de funcionamiento con motor, rodete y módulo electrónico

Grupo de producto: PG15MHB

## Motores de reserva Wilo RMOT para Yonos MAXO, Yonos MAXO-D

Modelo	Alimentación eléctrica	Peso bruto	Ref.		
				m kg	EUR
Yonos MAXO 25/0,5-7 RMOT.	1~230 V, 50/60 Hz	3,4	2146235	B	564,-
Yonos MAXO 25/0,5-10 RMOT.	1~230 V, 50/60 Hz	3,4	2146236	B	617,-
Yonos MAXO 25/0,5-12 RMOT.	1~230 V, 50/60 Hz	4,9	2146237	B	799,-
Yonos MAXO/-D 30(32)/0,5-7 RMOT.	1~230 V, 50/60 Hz	3,4	2146238	S	634,-
Yonos MAXO 30/0,5-10 RMOT.	1~230 V, 50/60 Hz	3,4	2146239	S	666,-
Yonos MAXO 30/0,5-12 RMOT.	1~230 V, 50/60 Hz	4,9	2146240	B	863,-
Yonos MAXO-D 32/0,5-11 RMOT.	1~230 V, 50/60 Hz	5,1	2146475	B	863,-
Yonos MAXO 40/0,5-4 RMOT.	1~230 V, 50/60 Hz	3,4	2146241	B	659,-
Yonos MAXO /-D 40/0,5-8 RMOT.	1~230 V, 50/60 Hz	4,9	2146242	B	1.012,-
Yonos MAXO /-D 40/0,5-12 RMOT.	1~230 V, 50/60 Hz	6,1	2146243	B	1.197,-
Yonos MAXO /-D 40/0,5-16 RMOT.	1~230 V, 50/60 Hz	14,1	2146244	S	1.590,-
Yonos MAXO 50/0,5-8 RMOT.	1~230 V, 50/60 Hz	4,9	2146245	B	1.310,-
Yonos MAXO/-D 50/0,5-9 RMOT.	1~230 V, 50/60 Hz	6,1	2146246	B	1.479,-
Yonos MAXO/-D 50/0,5-12 RMOT.	1~230 V, 50/60 Hz	6,1	2146247	B	1.579,-
Yonos MAXO /-D 50/0,5-16 RMOT.	1~230 V, 50/60 Hz	15,5	2146248	S	2.071,-
Yonos MAXO 65/0,5-9 RMOT.	1~230 V, 50/60 Hz	6,1	2146249	B	1.602,-
Yonos MAXO /-D 65/0,5-12 RMOT.	1~230 V, 50/60 Hz	14,1	2146250	S	1.801,-
Yonos MAXO /-D 65/0,5-16 RMOT.	1~230 V, 50/60 Hz	15,5	2146251	S	2.190,-
Yonos MAXO 80/0,5-6 RMOT.	1~230 V, 50/60 Hz	14,1	2146252	S	1.996,-
Yonos MAXO /-D 80/0,5-12 RMOT.	1~230 V, 50/60 Hz	15,5	2146253	B	2.512,-
Yonos MAXO 100/0,5-12 RMOT.	1~230 V, 50/60 Hz	15,5	2146254	B	3.011,-

Grupo de producto: PG15MHB

## Motores de reserva Wilo RMOT para Yonos MAXO-Z

Modelo	Alimentación eléctrica	Peso bruto	Ref.		
				m kg	EUR
Yonos MAXO-Z 25/0,5-7 RMOT.	1~230 V, 50/60 Hz	3,4	2191261	A	788,-
Yonos MAXO-Z 25/0,5-10 RMOT.	1~230 V, 50/60 Hz	3,4	2191262	A	988,-
Yonos MAXO-Z 30/0,5-7 RMOT.	1~230 V, 50/60 Hz	4,9	2191263	A	886,-
Yonos MAXO-Z 30/0,5-12 RMOT.	1~230 V, 50/60 Hz	3,4	2191264	A	1.225,-
Yonos MAXO-Z 40/0,5-8 RMOT.	1~230 V, 50/60 Hz	3,4	2191265	A	1.618,-
Yonos MAXO-Z 40/0,5-12 RMOT.	1~230 V, 50/60 Hz	4,9	2191266	A	1.796,-
Yonos MAXO-Z 50/0,5-9 RMOT.	1~230 V, 50/60 Hz	5,1	2191267	B	2.220,-
Yonos MAXO-Z 65/0,5-12 RMOT.	1~230 V, 50/60 Hz	3,4	2191268	B	2.883,-



Motores de reserva Wilo RMOT para TOP-Z, TOP-ZV





Para bombas TOP-Z/-ZV de Wilo en caso de reposición

→ Unidad de funcionamiento con motor, rodete y caja de bornes

Grupo de producto: PG15MHB

Motores de reserva Wilo RMOT para Wilo-TOP-Z/-ZV

Modelo	Alimentación eléctrica	Peso bruto m kg	Ref.		
					EUR
TOP-Z 20/4 EM RMOT.	1~230 V, 50 Hz	3,4	2115468	S	472,-
TOP-Z 20/4 DM RMOT.	3~400V V, 50 Hz	3,4	2115469	S	479,-
TOP-Z 25/6 EM RMOT.	1~230 V, 50 Hz	3,5	2064235	S	509,-
TOP-Z 25/6 DM RMOT.	3~400V V, 50 Hz	3,5	2122051	S	516,-
TOP-ZV 25/7 EM RMOT.	1~230 V, 50 Hz	3,5	2048348	S	509,-
TOP-ZV 25/7 DM RMOT.	3~400V V, 50 Hz	3,5	2048349	S	516,-
TOP-Z 25/10 EM RMOT.	1~230 V, 50 Hz	5,2	2087600	S	818,-
TOP-Z 25/10 DM RMOT.	3~400V V, 50 Hz	5,2	2175537	S	888,-
TOP-Z/-ZV 30/7 EM RMOT.	1~230 V, 50 Hz	3,3	2048350	S	509,-
TOP-Z/-ZV 30/7 DM RMOT.	3~400V V, 50 Hz	3,3	2048351	S	516,-
TOP-Z 30/10 EM RMOT.	1~230 V, 50 Hz	5,0	2090117	S	818,-
TOP-Z 30/10 DM PN6/10 RMOT.	3~400V V, 50 Hz	5,4	2176066	S	888,-
TOP-ZV 40/4 EM RMOT.	1~230 V, 50 Hz	3,5	2048352	S	509,-
TOP-ZV 40/4 DM RMOT.	3~400V V, 50 Hz	3,5	2048353	S	516,-
TOP-Z 40/7 EM RMOT.	1~230 V, 50 Hz	4,8	2046683	S	840,-
TOP-Z 40/7 DM GG/RG RMOT	3~400V V, 50 Hz	4,8	2176067	S	848,-
TOP-ZV 50/6 DM RMOT.	3~400V V, 50 Hz	5,0	2176068	S	848,-
TOP-ZV 50/6 EM RMOT.	1~230 V, 50 Hz	5,0	2046685	S	840,-
TOP-Z 50/7 DM GG/RG RMOT.	3~400V V, 50 Hz	8,0	2176069	S	1.130,-
TOP-Z/ZV 65/10 DM RMOT.	3~400V V, 50 Hz	13,0	2176070	S	1.554,-
TOP-Z 80/10 DM GG/RG RMOT.	3~400V V, 50 Hz	13,5	2176071	S	1.901,-

 = S - en stock ; A - aprox 2 semanas ; B - aprox 3 semanas ; C - aprox 4 semanas ; D - bajo consulta  
Reservado el derecho a introducir modificaciones, para mayor información técnica consulten nuestros catálogos

## Grupo de producto: PG15MHB

Bridas ciegas para bombas dobles Stratos-D y Yonos MAXO-D de Wilo				
Tipo	Para bombas Wilo...	Ref.		EUR
Brida ciega, KIT tam.23	Stratos-D 32/1-8; Yonos MAXO-D 32/0,5-7; Stratos MAXO-D 30/0,5-6, 30/0,5-10, 32/0,5-8, 32/0,5-12, 40/0,5-8, 50/0,5-6	2049280	S	66,-
Brida ciega, KIT tam.33	Stratos-D 32/1-12, 40/1-8, 50/1-8; Yonos MAXO-D 32/0,5-11, 40/0,5-8	2049991	S	77,-
Brida ciega, KIT tam.43	Stratos-D 40/1-12, 50/1-9, 50/1-12; Yonos MAXO-D 40/0,5-12, 50/0,5-9, 50/0,5-12; Stratos MAXO-D 40/0,5-12, 40/0,5-16, 50/0,5-8, 50/0,5-9, 50/0,5-12, 65/0,5-6	2049992	S	87,-
Brida ciega, KIT tam.53/63	Stratos-D 40/1-16, 50/1-16, 65/1-12, 65/1-16, 80/1-6, 80/1-12; Yonos MAXO-D 40/0,5-16, 50/0,5-16, 65/0,5-12, 65/0,5-16, 80/0,5-6, 80/0,5-12; Stratos MAXO-D 50/0,5-16, 65/0,5-12, 65/0,5-16, 80/0,5-6, 80/0,5-12, 80/0,5-16	2049279	S	100,-

## Grupo de producto: PG15MHB

Bridas ciegas para bombas dobles Wilo-TOP-SD				
Tipo	Para bombas Wilo...	Ref.		EUR
Brida ciega, KIT tam.22	TOP-SD 30/5, 32/7, 40/3	2016008	A	98,-
Brida ciega, KIT tam.32	TOP-SD 32/10, 40/7	2016009	S	105,-
Brida ciega, KIT tam.42	TOP-SD 40/10, 50/7, 50/10, 65/10(450W), 80/7(450W)	2007496	S	120,-
Brida ciega, KIT tam.52	TOP-SD 40/15, 50/15, 65/10, 65/13, 65/15, 80/7, 80/10	2007497	S	140,-
Brida ciega, KIT tam.72	TOP-SD 80/15, 80/20	2094641	A	205,-

## Grupo de producto: PG15MHB

Bridas ciegas para bombas dobles Wilo-DPn...				
Tipo	Para bombas Wilo...	Ref.		EUR
Brida ciega 210	∅ 125 - 160	110969491		175,-
Brida ciega 315	∅ 180 - 250	121842895		380,-
Brida ciega 460	∅ 280 - 360	122065790		712,-

## Grupo de producto: PG15MHB

Bridas ciegas para las series de bombas Stratos GIGA-D, DP-E, DL-E, DPL, DL				
Tipo	Clave	Ref.		EUR
Brida ciega P190 Set	A	2040970	S	186,-
Brida ciega P228 Set	B	2040971	S	219,-
Brida ciega P270 Set	C	2042861	S	268,-
Brida ciega P330 Set	D	2052701	S	345,-
Brida ciega P400 Set	E	2052702	A	408,-
Brida ciega P188 Set	F	2023964	S	163,-
Brida ciega 154/MG42	G	2007496	A	120,-
Brida ciega 170/MG52	H	2007497	A	140,-
Kit de montaje de brida ciega P165 - D112	I	2179210	A	158,-
Kit de montaje de brida ciega P165 - D136	J	2179211	A	150,-
Kit de montaje de brida ciega P215 - D136	K	2179212	A	300,-
Kit de montaje de brida ciega P215 - D164	L	2179213	A	300,-

☞ = S - en stock ; A - aprox 2 semanas ; B - aprox 3 semanas ; C - aprox 4 semanas ; D - bajo consulta

Reservado el derecho a introducir modificaciones, para mayor información técnica consulten nuestros catálogos.



Wilo-IR-Stick

Grupo de producto: PG14

Tipo	Descripción	Ejecución	Ref.		
IR-Stick	Dispositivo USB para intercambio inalámbrico de datos para todas las bombas Wilo con regulación electrónica e interfaz de infrarrojos, adaptable a ordenadores portátiles con sistema operativo Windows e interfaz USB. El dispositivo IR-Stick, en combinación con el software de Wilo suministrado (CD-ROM), permite leer y guardar los registros de datos de las bombas y enviar ajustes predefinidos a las mismas.	-	2109467		EUR
				S	334,-



# Abastecimiento y Presurización

Bombas para agua fría  
Grupos de presión  
Equipos contra incendios

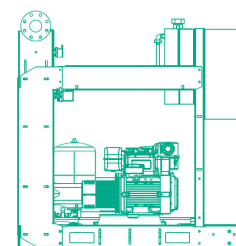
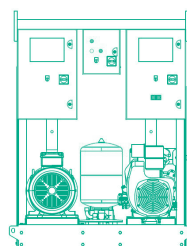
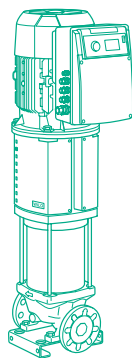
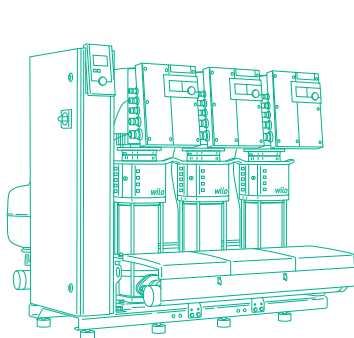

# Información técnica y criterio de cálculo en abastecimiento y presurización

## CTE - CÓDIGO TÉCNICO DE EDIFICACIÓN

### HS4- SUMINISTRO DEL AGUA

El Código Técnico de la Edificación, es el documento técnico básico por el que se establecen los requisitos mínimos de calidad que deben cumplir los edificios, incluidas sus instalaciones, entre ellas los grupos de abastecimiento y presurización. El Documento Básico HS4 pretende establecer reglas y procedimientos cuya aplicación dé como resultado el cumplimiento las exigencias básicas de salubridad en las instalaciones de suministro de agua.

### SISTEMAS DE SOBREELEVACIÓN: GRUPOS DE PRESIÓN

1. El sistema de sobreelevación debe diseñarse de tal manera que se pueda suministrar a zonas del edificio alimentables con presión de red, sin necesidad de la puesta en marcha del grupo.
2. El grupo de presión debe ser de alguno de los dos tipos siguientes:
  - a) convencional, que contará con:
    - depósito auxiliar de alimentación, que evite la toma de agua directa por el equipo de bombeo;
    - equipo de bombeo, compuesto, como mínimo, de dos bombas de iguales prestaciones y funcionamiento alterno, montadas en paralelo;
    - depósitos de presión con membrana, conectados a dispositivos suficientes de valoración de los parámetros de presión de la instalación, para su puesta en marcha y parada automáticas;
  - b) de accionamiento regulable, también llamados de caudal variable, que podrá prescindir del depósito auxiliar de alimentación y contará con un variador de frecuencia que accionará las bombas manteniendo constante la presión de salida, independientemente del caudal solicitado o disponible. Una de las bombas mantendrá la parte de caudal necesario para el mantenimiento de la presión adecuada.

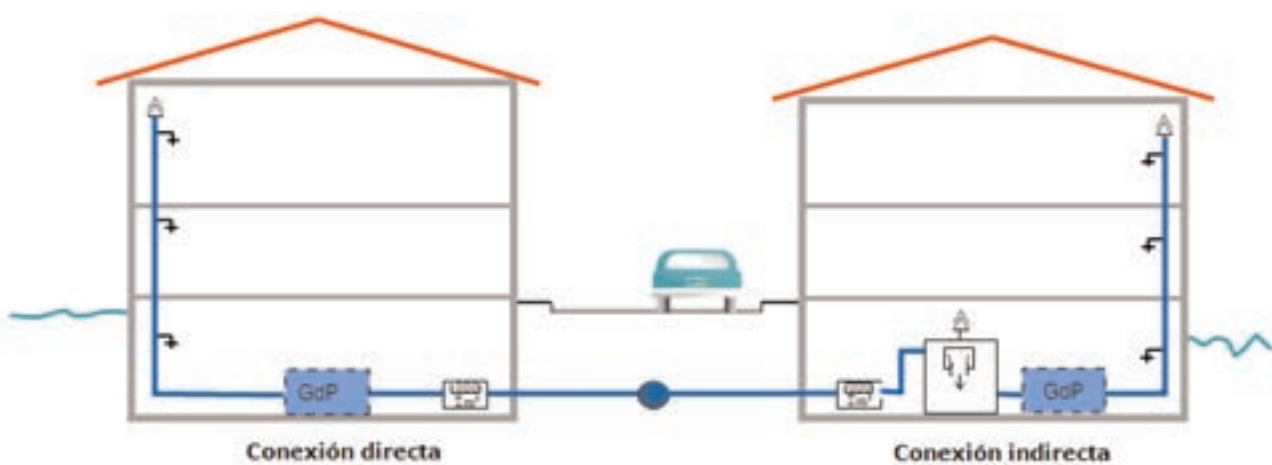

# Información técnica y criterio de cálculo en abastecimiento y presurización

## CONDICIONES DE ASPIRACIÓN

El  $NPSH_r$  es la presión mínima necesaria en la entrada de aspiración de una bomba para evitar la cavitación.

$H_v$ : pérdidas de carga en la aspiración (m)

$Z$ : altura desde el nivel de aspiración más desfavorable hasta la entrada de la bomba

$$NPSH_d = \frac{p_{amb} - p_{vap}}{\rho \cdot g} - H_v \pm Z [m]$$

$$\simeq 10 - H_v \pm Z [m]$$

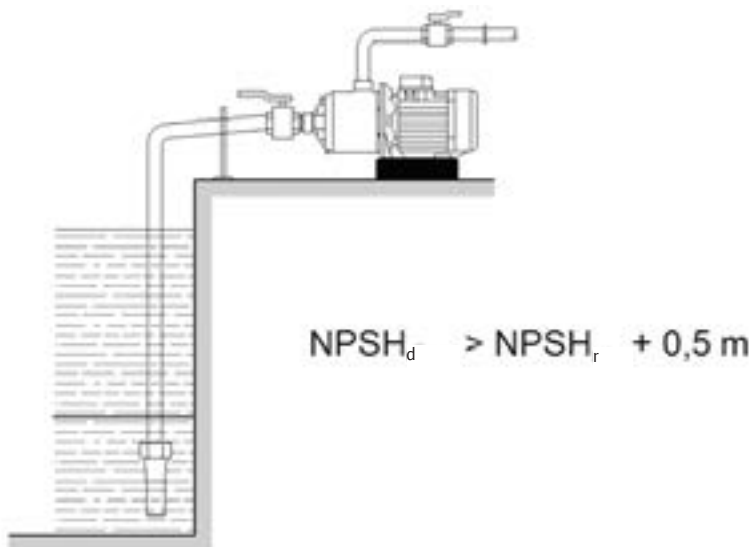

## CÁLCULO DE LAS BOMBAS

1. El cálculo de las bombas se hará en función del caudal y de las presiones de arranque y parada de la/s bomba/s (mínima y máxima respectivamente), siempre que no se instalen bombas de caudal variable. En este segundo caso la presión será siempre constante (con tolerancias), para cualquiera de los caudales solicitados.
2. El número de bombas a instalar en el caso de un grupo de tipo convencional, excluyendo las de reserva, se determinará en función del caudal total del grupo. Se dispondrán dos bombas para caudales de hasta 10 dm<sup>3</sup>/s, tres para caudales de hasta 30 dm<sup>3</sup>/s y 4 para más de 30 dm<sup>3</sup>/s.
3. El caudal de las bombas será el máximo simultáneo de la instalación o caudal punta y vendrá fijado por el uso y necesidades de la instalación.
4. La presión mínima o de arranque será el resultado de sumar la altura geométrica de aspiración, la altura geométrica, la pérdida de carga del circuito y la presión residual en el grifo, llave o fluxor.

## CÁLCULOS RÁPIDOS DE PRESIÓN

NOTA: Se estima en el ejemplo, que las pérdidas de carga pueden suponer un 10% de la pérdida de carga geométrica. En edificios con otras distribuciones podría ser del 15-20 % de la longitud real del tramo.

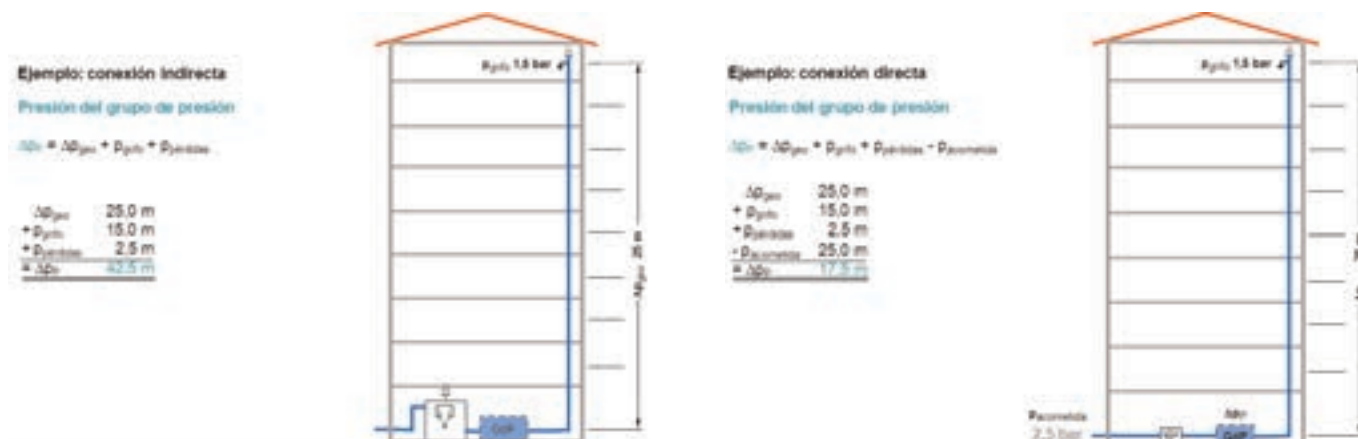

## Información técnica y criterio de cálculo en abastecimiento y presurización

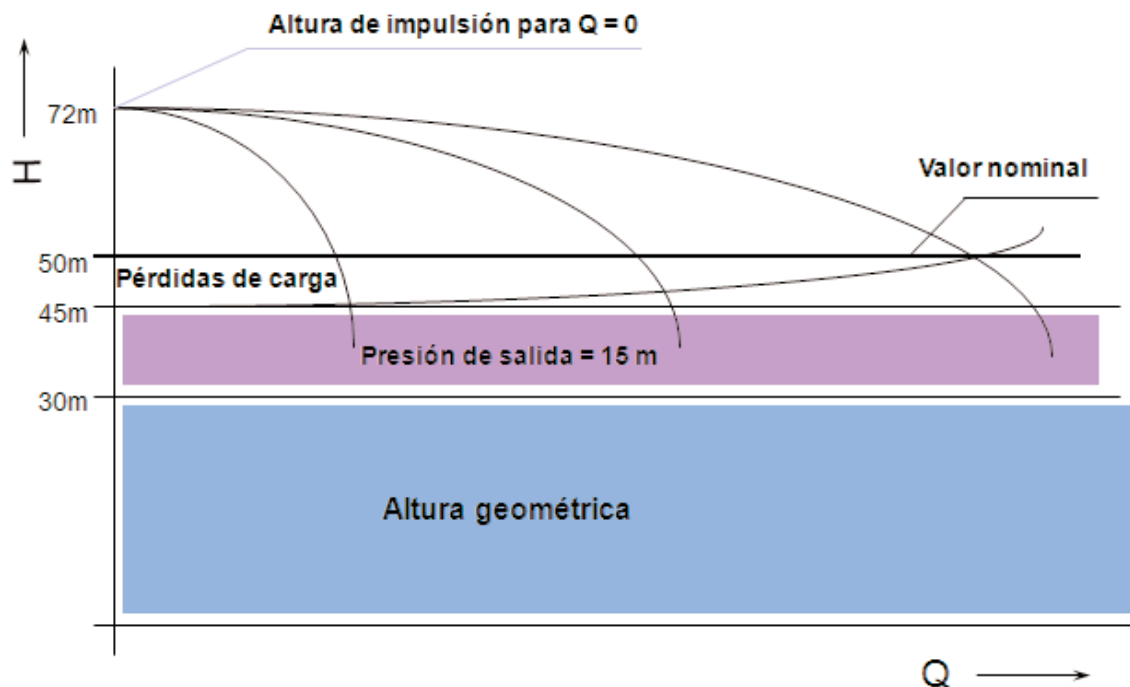

### CÁLCULOS RÁPIDOS DE CAUDAL

De acuerdo con la normativa vigente, los caudales instantáneos mínimos de agua fría en los aparatos domésticos serán los siguientes:

Tipo de aparato	Caudal [l/s]
Lavamanos	0,05
Lavabo	0,1
Ducha	0,2
Bañera de 1,40 m o más	0,3
Bañera de menos de 1,40 m	0,2
Bidé	0,1
Inodoro con cisterna	0,1
Inodoro con fluxor	1,25
Urinarios con grifo temporizado	0,15
Urinarios con cisterna (c/u)	0,04

Tipo de aparato	Caudal [l/s]
Fregadero doméstico	0,2
Fregadero no doméstico	0,3
Lavavajillas doméstico	0,15
Lavavajillas industrial (20 servicios)	0,25
Lavadero	0,2
Lavadora doméstica	0,2
Lavadora industrial (8 kg)	0,6
Grifo aislado	0,15
Grifo garaje	0,2
Vertedero	0,2

El caudal de cálculo o caudal simultáneo,  $Q_c$ , es el utilizado para el dimensionamiento de los distintos tramos de la instalación. Se calcula a partir de la suma de los caudales instantáneos mínimos, en función del tipo de edificación. El gráfico muestra los valores de  $Q_c$  a partir de  $Q_T$ , caudal total instalado, tal y como indica la Norma UNE 149201.

#### Ejemplo de cálculo

Para el caso de una vivienda unifamiliar de planta baja, con dos baños y una cocina, podemos calcular los caudales instantáneos de la siguiente forma:

Los baños cuentan con:

Inodoro con cisterna: 0,2 l/s

Lavabo: 0,1 l/s

Bidé: 0,1 l/s

Bañera con menos de 1,4 m: 0,2 l/s

La cocina cuenta con:

Lavadora: 0,2 l/s

Fregadero doméstico: 0,2 l/s

Lavavajillas: 0,15 l/s



## Información técnica y criterio de cálculo en abastecimiento y presurización

Resultando que la vivienda tiene un caudal total instalado de 1,55 l/s.  
Por lo tanto cumplimos las hipótesis de la leyenda del gráfico:

- ✓  $Q_{TOTAL} \leq 20$  l/s
- ✓ Todo  $Q_{MIN} < 0,5$  l/s

Resultando del gráfico un caudal simultáneo  $Q_C = 0.69$  l/s

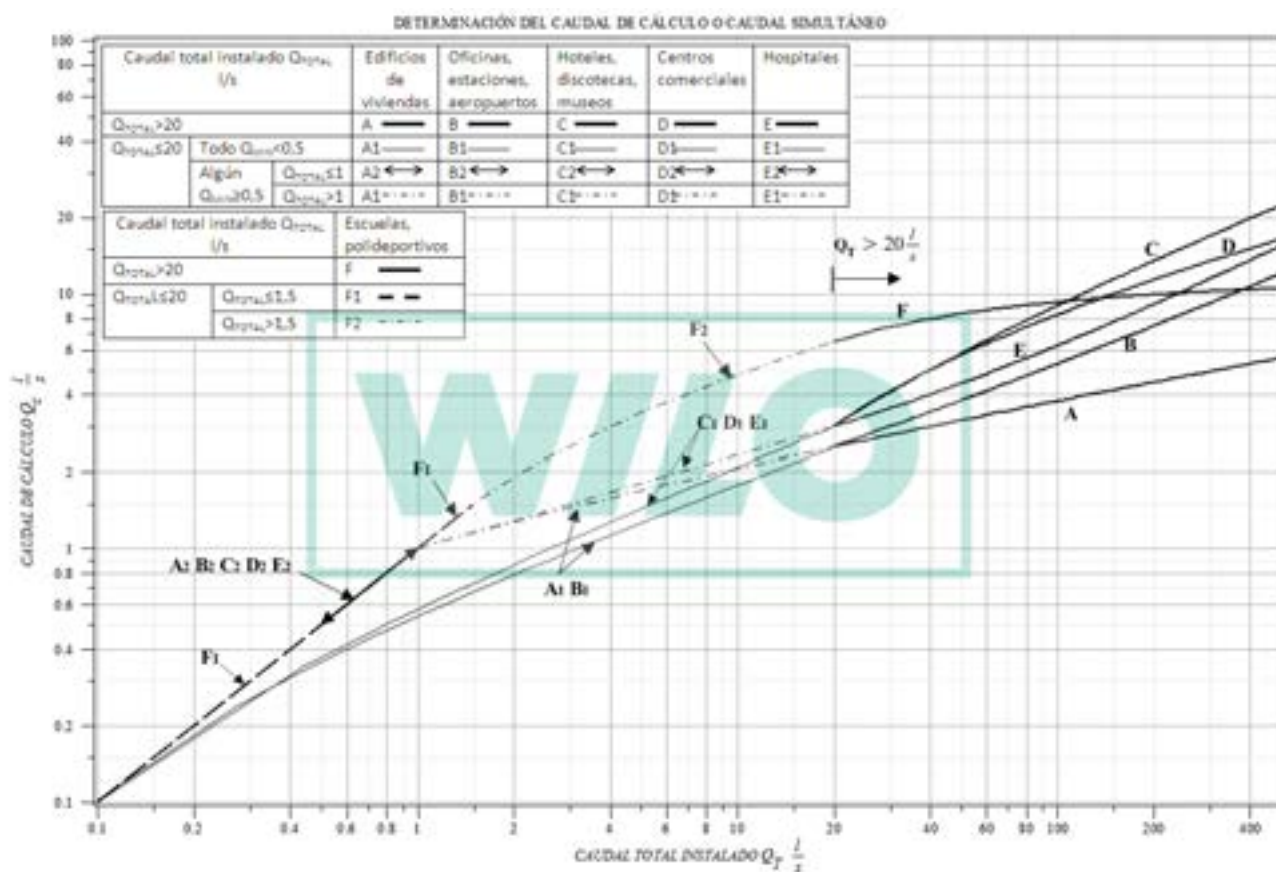

Se recomienda la utilización del programa WILO SELECT, con el que podrá realizar:  
Determinación de caudal según UNE 149201  
Cálculos de pérdida de carga

(SOLICÍTELO)

## Información técnica y criterio de cálculo en abastecimiento y presurización

### CÁLCULO DEL VASO DE EXPANSIÓN

Para la presión máxima se adoptará un valor que limite el número de arranques y paradas del grupo de forma que se prolongue lo más posible la vida útil del mismo. Este valor estará comprendido entre 2 y 3 bar por encima del valor de la presión mínima.

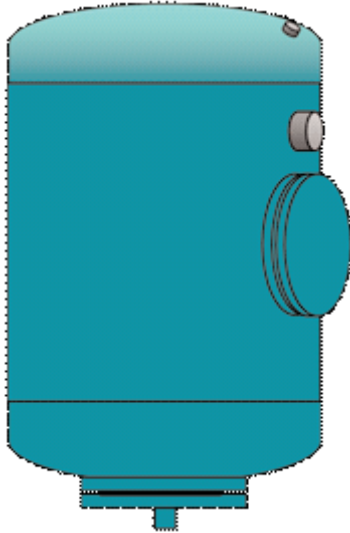

$$V_n = \frac{250}{k} \times \frac{1}{n} \times \frac{Q_{TOTAL}}{N_c} \times \frac{P_{P(abs)}}{\Delta P}$$

- $V_n$  = Volumen nominal del vaso [ l ]  
 $n$  = nº de bombas (incl. reserva)  
 $Q_{TOTAL}$  = Caudal del grupo [ m<sup>3</sup>/h ]  
 $\Delta P$  = diferencia de presión  
 $P_{P(abs)}$  = presión absoluta de parada  
 $k$  = coeficiente de llenado (0,7-0,9)  
 $N_c$  = nº de arranques por hora

\* máx. 10 arranques para bombas a partir de 5,5 kW

### DIÁMETRO DE LAS TUBERÍAS

El dimensionado de los tramos de distribución se hará eligiendo una velocidad de cálculo comprendida dentro de los intervalos siguientes:

- i) tuberías metálicas: entre 0,50 y 2,00 m/s
- ii) tuberías termoplásticas y multicapas: entre 0,50 y 3,50 m/s

La obtención del diámetro de tubería correspondiente a cada tramo se obtiene en función del caudal (y los márgenes de velocidad). Se pueden emplear los siguientes gráficos según el material utilizado:

## Elección de tuberías

### ELECCIÓN DE TUBERÍAS PLÁSTICAS

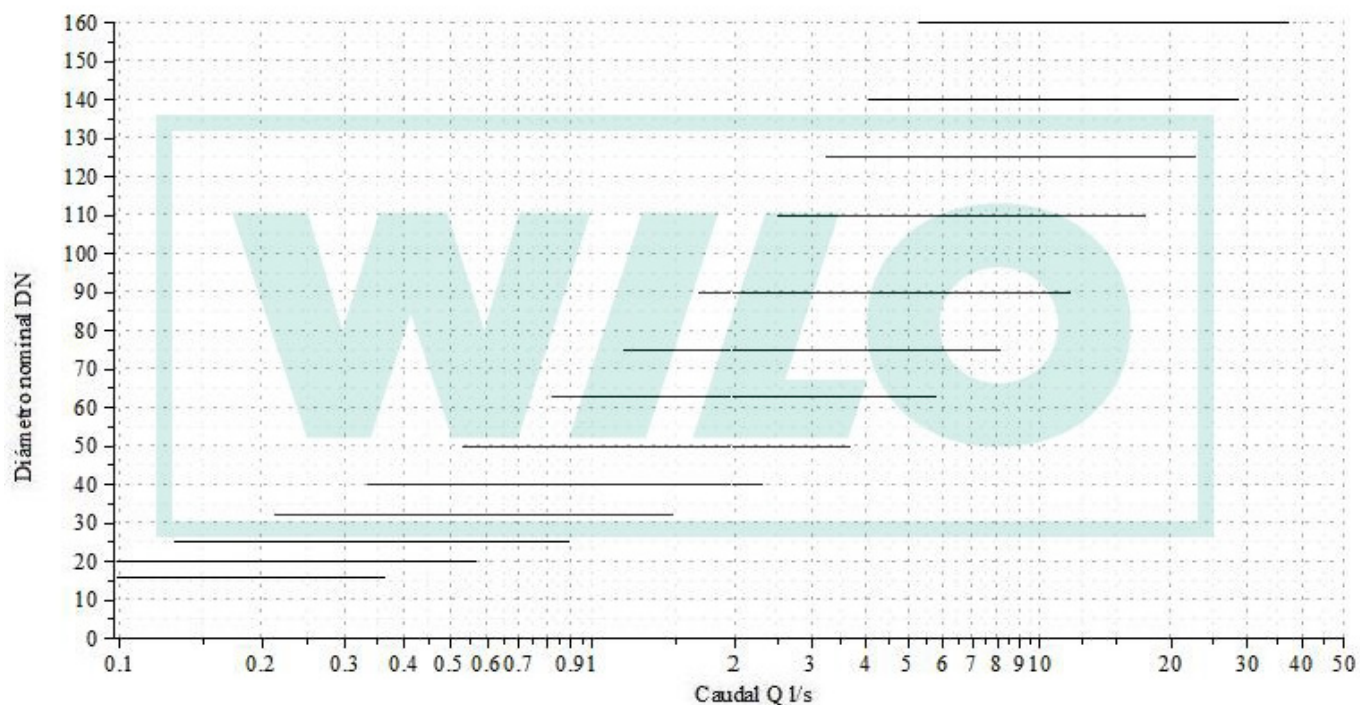

### ELECCIÓN DE TUBERÍAS DE ACERO SEGÚN DIN 2448

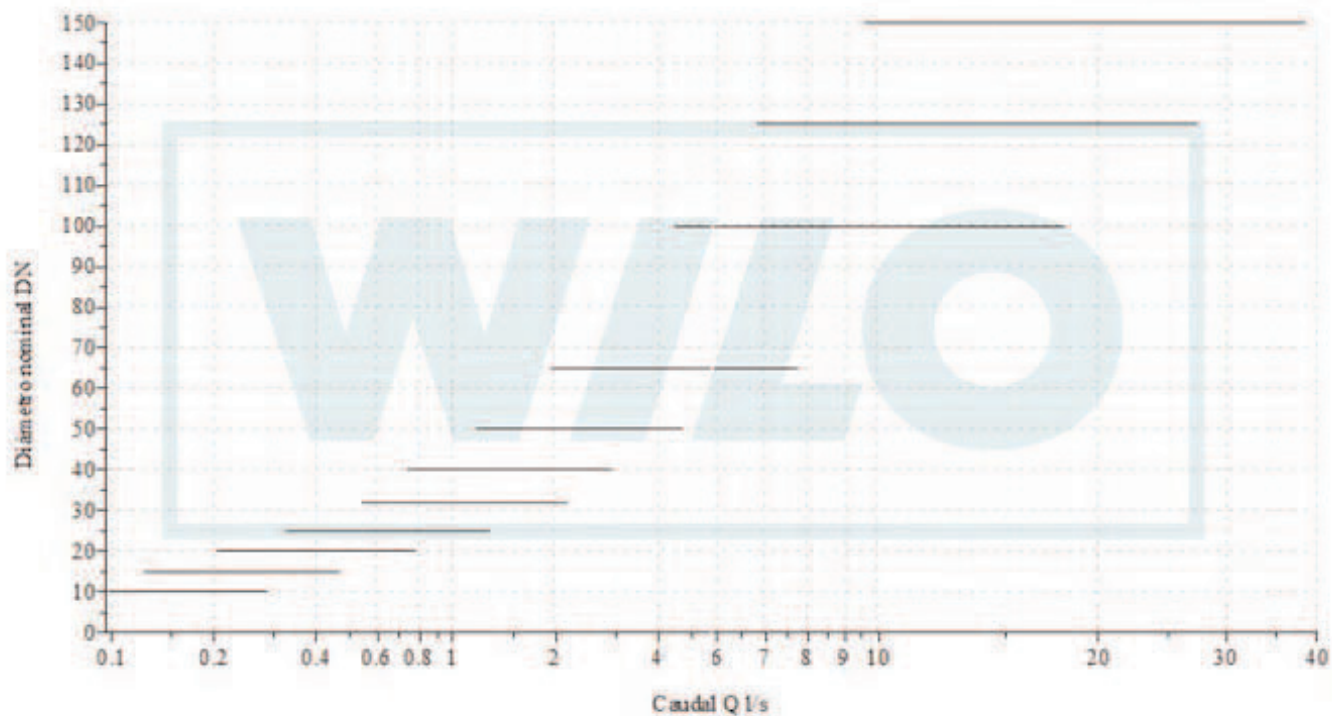

# Elección de tuberías

## Diagrama tuberías de plástico

Pérdidas de carga en tuberías de plástico

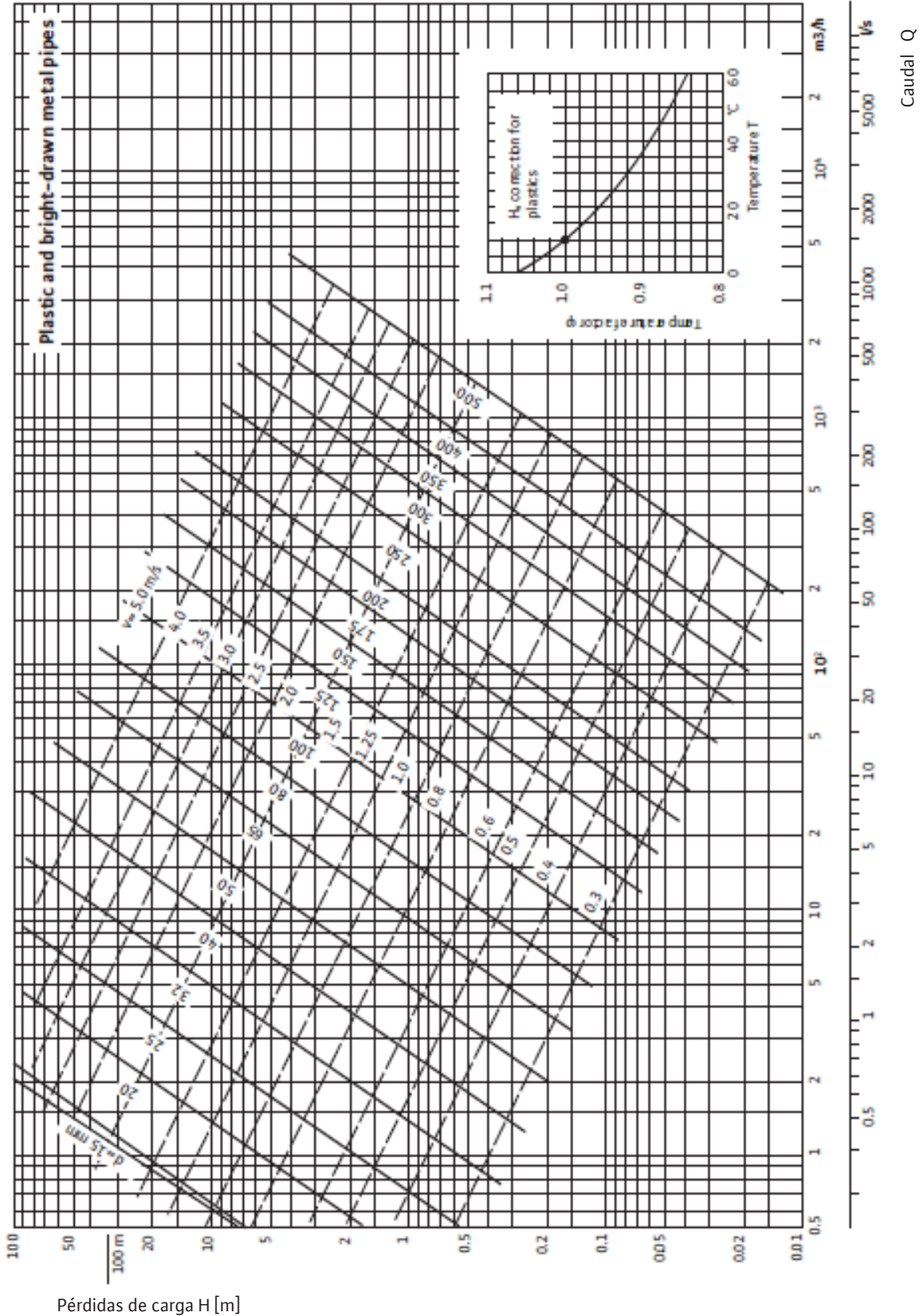

# Elección de tuberías

## Diagrama tuberías de acero

Pérdidas de carga en tuberías de acero

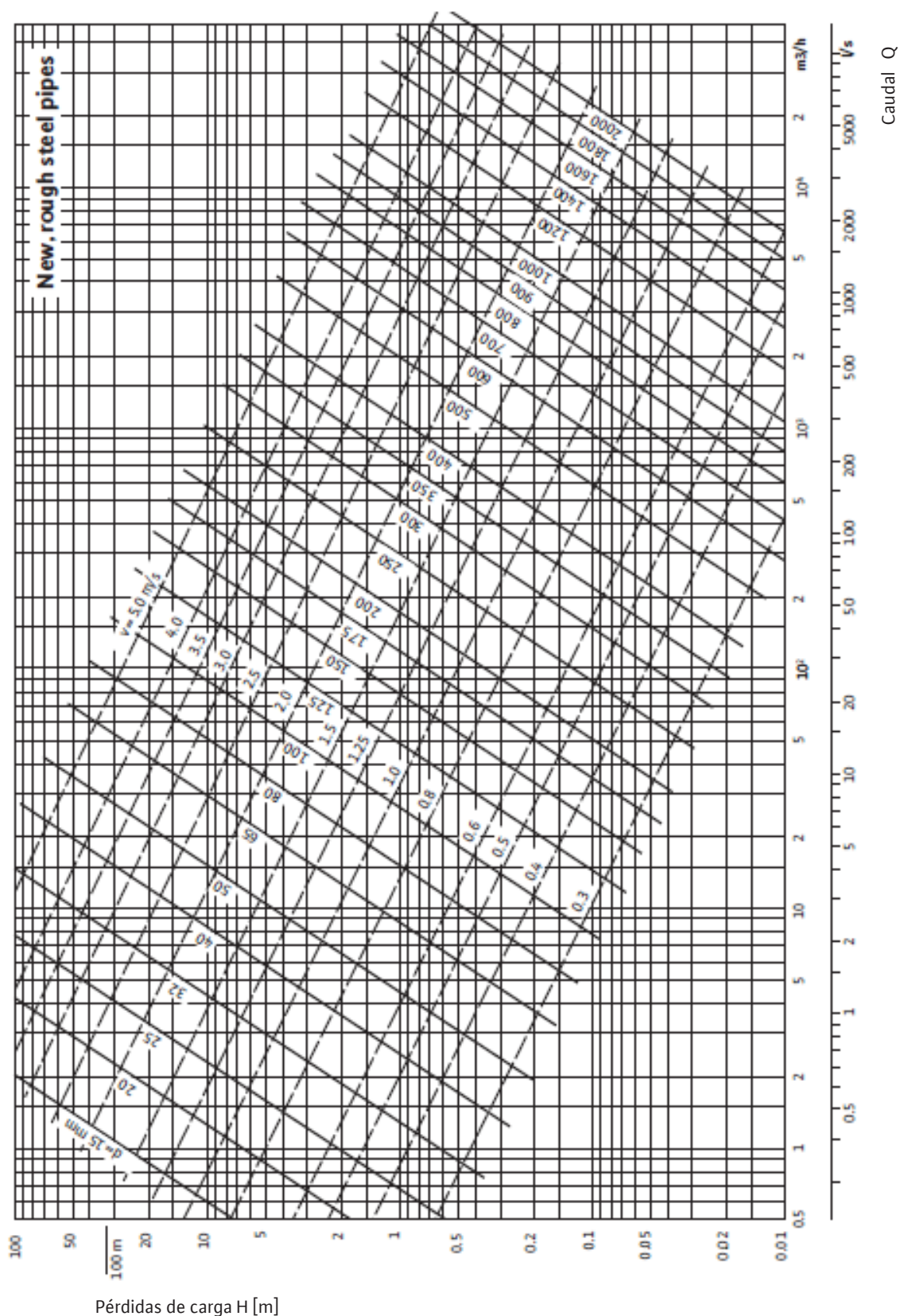

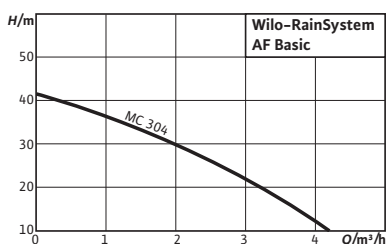

**Designación**

Ejemplo:

**AF**

**Basic**

**MC**

**3**

**04**

**EM**

**Wilo-RainSystem AF Basic MC 304 EM**

Sistema automático de aprovechamiento de aguas pluviales y de realimentación con agua potable (Aqua Feed)

Serie

Bomba centrífuga multietapas, autoaspirante, horizontal de la serie MultiCargo MC

Caudal nominal (m³/h)

Número de etapas

Motor monofásico 1~230 V, 50 Hz



## Wilo-RainSystem AF Basic

### Tipo

Sistema de aprovechamiento de aguas pluviales

### Aplicación

Aprovechamiento de aguas pluviales para reducir el consumo de agua potable en combinación con cisternas o depósitos

### Suministro

→ Sistema de aprovechamiento de aguas pluviales con material de fijación, croquis de montaje e instrucciones de instalación y funcionamiento

### Alimentación eléctrica

1~230 V, 50 Hz

### Características especiales/ventajas del producto

- Sistema compacto de aprovechamiento de aguas pluviales listo de conformidad con las norma EN 1717
- Funcionamiento silencioso gracias a la bomba centrífuga multietapas
- Realimentación con agua de red en caso de escasez de aguas pluviales
- Depósito de realimentación optimizado para un funcionamiento más silencioso
- Todos los componentes en contacto con el fluido son resistentes a la corrosión
- Conexión opcional de una bomba auxiliar

Grupo de producto: PG5

Wilo-RainSystem AF Basic					
Modelo	Potencia nominal del motor	Alimentación eléctrica	Ref.		
	$P_2$ kW				EUR
RainSystem AF Basic MC 304	0,55	1~230 V, 50 Hz	2518349	A	1.786,-

Accesorios					
Tipo	Descripción	Ref.		Grupo de producto	
					EUR
Cubierta para AF Basic MC 304	Cubierta para reducir el ruido (también se puede empelar como embalaje de transporte)	2518385	A	PG14	157,-
Emisor de alarma de desbordamiento para realimentación	-	2518360	A	PG14	96,-
Kit de rotulación para aprovechamiento de aguas pluviales	-	2518362	A	PG14	55,-
Kit de conexión para AF Basic/Comfort	Kit de conexión para sistemas de aprovechamiento de aguas pluviales AF Basic/AF Comfort para conseguir una conexión flexible y con amortiguación de vibraciones	2518363	A	PG14	155,-

= S - en stock ; A - aprox 2 semanas ; B - aprox 3 semanas ; C - aprox 4 semanas ; D - bajo consulta  
Reservado el derecho a introducir modificaciones, para mayor información técnica consulten nuestros catálogos

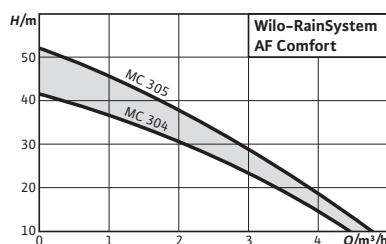

**Designación**

Ejemplo: **Wilo-RainSystem AF Comfort MC 304 EM**  
**AF** Sistema automático de aprovechamiento de aguas pluviales y de realimentación con agua potable (Aqua Feed)  
**Comfort** Serie  
**MC** Bomba centrífuga multietapas, autoaspirante, horizontal de la serie MultiCargo MC  
**3** Caudal nominal (m³/h)  
**04** Número de etapas  
**EM** Motor monofásico 1~230 V, 50 Hz



## Wilo-RainSystem AF Comfort

**Tipo**

Sistema de aprovechamiento de aguas pluviales

**Aplicación**

Aprovechamiento de aguas pluviales para reducir el consumo de agua potable en combinación con cisternas o depósitos

**Suministro**

- Sistema de aprovechamiento de aguas pluviales, con una sola bomba y listo para la conexión con cable de conexión de 3,0 m y enchufe de alimentación de red, centralita RainControl-Economy con sistema electrónico de control, sensor de nivel con cable de 20 m, rango de medición de 0--5 m
- Incluye tapa de protección e insonorización de EPP reciclable, y un embudo para la conexión del rebose del depósito de realimentación al drenaje

**Características especiales/ventajas del producto**

- Sistema de aprovechamiento de aguas pluviales en conformidad con la norma EN 1717
- Comprobado según las exigencias especificadas por RAL GZ 994
- Funcionamiento silencioso gracias a la bomba centrífuga multietapas y al envoltorio de insonorización
- Función automática de ayuda para el cebado de la aspiración
- Realimentación con agua de red en caso de escasez de aguas pluviales

**Alimentación eléctrica**

1~230 V, 50 Hz

Grupo de producto: PG5

Wilo-RainSystem AF Comfort					
Modelo	Potencia nominal del motor	Alimentación eléctrica	Ref.		EUR
	$P_2$ kW				
RainSystem AF Comfort MC 304	0,55	1~230 V, 50 Hz	2518350	A	2.342,-
RainSystem AF Comfort MC 305	0,75	1~230 V, 50 Hz	2518351	A	2.404,-

= S - en stock ; A - aprox 2 semanas ; B - aprox 3 semanas ; C - aprox 4 semanas ; D - bajo consulta  
 Reservado el derecho a introducir modificaciones, para mayor información técnica consulten nuestros catálogos

Abastecimiento de agua

## Aprovechamiento de aguas pluviales

### Sistemas con separación de circuitos

Accesorios					
Tipo	Descripción	Ref.	Grupo de producto		EUR
					
<b>Emisor de alarma de rebose para realimentación</b>	-	2518360	A	PG14	<b>96,-</b>
<b>Kit de rotulación para aprovechamiento de aguas pluviales</b>	-	2518362	A	PG14	<b>55,-</b>
<b>Kit de conexión para AF Basic/Comfort</b>	Kit de conexión para sistemas de aprovechamiento de aguas pluviales AF Basic/AF Comfort para conseguir una conexión flexible y con amortiguación de vibraciones	2518363	A	PG14	<b>155,-</b>



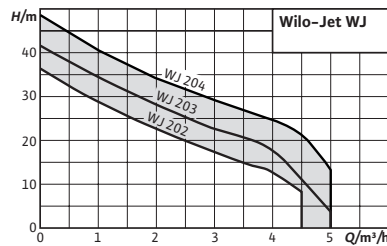

**Accesorios**

Para bombas y sistemas autoaspirantes

**Página**

181

**Designación**

Ejemplo: **Jet WJ 202 X**

**Jet WJ**

Serie

**2**

Caudal nominal (m³/h)

**02**

Índice para presión

**x**

Ejecución sin asa de transporte (espacio en blanco: con asa)

**Wilo-Jet WJ**



**Tipo**

Bombas centrífugas de una etapa tipo jet autoaspirantes

**Aplicación**

- Bombeo de agua desde pozos
- Llenado, vaciado de depósitos, trasvase, irrigación y riego por aspersión
- Se puede utilizar como bomba de emergencia en caso de inundación

**Suministro**

- Bomba
- Con o sin asa según la ejecución
- Instrucciones de instalación y funcionamiento

**Características especiales/ventajas del producto**

- Fácil de usar gracias a su peso reducido y dimensiones compactas, así como a su práctica asa de transporte (modelos sin X en la denominación)
- Autoaspirante hasta 8 m, incluso con un caudal reducido
- Construcción robusta en acero inoxidable para una larga vida útil; rodete, eje y carcasa en AISI 304
- Motor trifásico IE3 (≥ 0,75 kW)

Grupo de producto: PG5

Wilo-Jet WJ (sin asa de transporte)

Modelo	1~230 V, 50 Hz				3~230/400 V, 50 Hz			
	Peso bruto	Potencia nominal del motor	Ref.		Peso bruto	Potencia nominal del motor	Ref.	
	m kg	P <sub>2</sub> kW		EUR	m kg	P <sub>2</sub> kW		EUR
Jet WJ 202 X	10,2	0,55	4081221	S	216,-	-	-	-
Jet WJ 203 X	11,3	0,75	4081222	S	240,-	10,6	0,75	4212734
Jet WJ 204 X	12,3	1	4143999	S	281,-	14,4	1	4212735

Grupo de producto: PG5

Wilo-Jet WJ (con asa de transporte)

Modelo	1~230 V, 50 Hz		Ref.		
	Peso bruto	Potencia nominal del motor			
	m kg	P <sub>2</sub> kW			EUR
Jet WJ 202	11,0	0,55	4081224	S	226,-
Jet WJ 203	12,0	0,75	4081225	S	251,-
Jet WJ 204	13,0	1	4144401	A	291,-

☞ = S - en stock ; A - aprox 2 semanas ; B - aprox 3 semanas ; C - aprox 4 semanas ; D - bajo consulta  
Reservado el derecho a introducir modificaciones, para mayor información técnica consulten nuestros catálogos

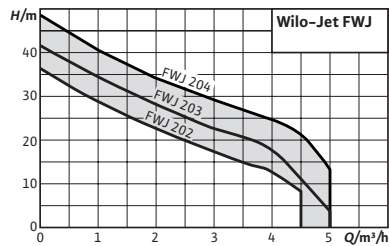
**Designación**

 Ejemplo: **Jet FWJ 202**
**Jet FWJ**

Serie: Bombas de la serie WJ con modulo automático de control HiControl1 integrado

**2**

Caudal nominal (m³/h)

**02**

Índice para presión

**Accesorios**

Para bombas y sistemas autoaspirantes

**Página**

181

## Wilo-Jet FWJ

**Tipo**

Sistemas de abastecimiento de agua autoaspirantes

**Aplicación**

Para el bombeo de agua y aguas pluviales desde pozos y depósitos para:

- Riego por aspersión
- Irrigación y riego por goteo

**Suministro**

- Bomba Wilo-Jet WJ
- Control de bombas Wilo-HiControl 1
- Instrucciones de instalación y funcionamiento de la bomba Wilo-Jet WJ
- Instrucciones de instalación y funcionamiento del dispositivo electrónico Wilo-HiControl 1
- Asa de transporte disponible como accesorio

**Características especiales/ventajas del producto**

- Buen funcionamiento continuo gracias a los materiales resistentes a la corrosión.
- Instalación completa premontada de fácil instalación y mantenimiento mediante un sistema *Plug&Pump*, con interfaz giratoria de 360° que puede leerse desde cualquier posición
- Control de bomba electrónico
- Gran fiabilidad gracias a la protección contra marcha en seco

**Alimentación eléctrica**

1~230 V, 50 Hz

Grupo de producto: PG5

Wilo-Jet FWJ					
Modelo	Potencia nominal del motor	Peso bruto	Ref.		
	$P_2$ kW	$m$ kg			
Jet FWJ 202	0,55	14,4	2543629	A	EUR 386,-
Jet FWJ 203	0,75	14,8	2543630	A	EUR 395,-
Jet FWJ 204	1	16,1	2543631	A	EUR 453,-

**Accesorios**

Tipo	Descripción	Ref.	Grupo de producto		
					EUR
Asa de transporte	Asa de transporte para bombas de la serie Wilo-Jet FWJ	4083526	A	PG15	EUR 17,-

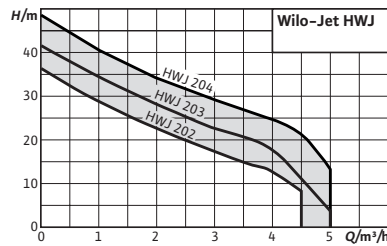

**Accesorios**

Para bombas y sistemas autoaspirantes

**Página**

321

Modificación de gama

**Designación**

Ejemplo: **Jet HWJ 20 L 202**  
**Jet HWJ** H: Con vaso de expansión  
 WJ: Modelo de bomba WJ  
**20 L** Volumen del depósito (litros)  
**2** Caudal nominal (m³/h)  
**02** Índice para presión

**Wilo-Jet HWJ**



**Tipo**

Sistema de abastecimiento de agua autoaspirante

**Aplicación**

- Abastecimiento de agua
- Riego por aspersión
- Irrigación y riego por goteo
- Bombeo de agua desde pozos y depósitos situados a mayor profundidad

**Suministro**

- Bomba
- Presostato
- Manómetro
- Depósito de expansión de membrana (20/50 l)
- Manguera con malla de acero y racor
- Instrucciones de instalación y funcionamiento

**Características especiales/ventajas del producto**

- El acero inoxidable evita la corrosión para una vida útil prolongada
- Reducción de la frecuencia de conexión y prevención de los golpes de ariete gracias al depósito de expansión de membrana con una capacidad de 20/50 l
- Conectado eléctrica e hidráulicamente por completo, instalación rápida y segura

**Alimentación eléctrica**

1~230 V, 50 Hz

Grupo de producto: PG5

Wilo-Jet HWJ con depósito de expansión de 20 litros					
Modelo	Potencia nominal del motor	Peso bruto	Ref.		
	$P_2$ kW	$m$ kg			EUR
Jet HWJ 20 L 202	0,55	16,5	2549379	S	452,-
Jet HWJ 20 L 203	0,75	16,9	2549380	S	460,-
Jet HWJ 20 L 204	1	18,2	2549381	S	528,-

Grupo de producto: PG5

Wilo-Jet HWJ con depósito de expansión de 50 litros					
Modelo	Potencia nominal del motor	Peso bruto	Ref.		
	$P_2$ kW	$m$ kg			EUR
Jet HWJ 50 L 202	0,55	18,4	2549382	A	498,-
Jet HWJ 50 L 203	0,75	18,8	2549383	A	506,-
Jet HWJ 50 L 204	1	20	2549384	A	557,-

☞ = S - en stock ; A - aprox 2 semanas ; B - aprox 3 semanas ; C - aprox 4 semanas ; D - bajo consulta  
 Reservado el derecho a introducir modificaciones, para mayor información técnica consulten nuestros catálogos

Abastecimiento de agua

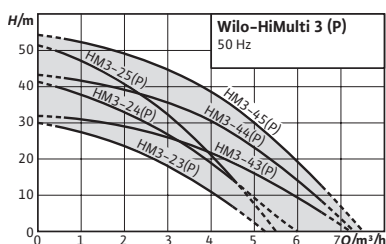

**Designación**  
Ejemplo: **HiMulti 3-23 P**  
**HiMulti 3** Serie  
**2** Caudal nominal (m<sup>3</sup>/h)  
**3** Número de etapas  
**P** Autoaspirante

**Accesorios**  
Para bombas y sistemas de aspiración normal y autoaspirantes **Página**  
181

## Wilo-HiMulti 3



### Tipo

Bomba centrífuga multietapas en ejecución de aspiración normal (HiMulti 3) o autoaspirante (HiMulti 3 P)

### Aplicación

- Abastecimiento de agua (homologaciones para el uso de agua potable según ACS y KTW, en ejecución S1 también según WRAS)
- Riego por aspersión
- Irrigación y riego por goteo
- Aprovechamiento de aguas pluviales

### Suministro

- Bomba
- Dos conectores de plástico con juntas para la conexión manual a la tubería
- Conector Wilo (conector eléctrico rápido)
- Instrucciones de instalación y funcionamiento

### Alimentación eléctrica

1~230 V, 50 Hz

### Características especiales/ventajas del producto

- Fácil: Conector Wilo (conector eléctrico rápido), interruptor ON/OFF, tapones de llenado y vaciado, fijación por pie ampliada
- Eficiente: Sistema hidráulico de alta eficiencia, bajo consumo de corriente y muy compacto gracias a la optimización del motor
- Económica: Motor más pequeño para cumplir las necesidades a la perfección
- Ejecución como bomba doméstica (bomba para el abastecimiento de agua privado) con diseño innovador

### Indicación

Dimensiones modificadas con respecto a las gamas anteriores

Grupo de producto: PG5

Wilo-HiMulti 3 ... - ejecución de aspiración normal

Modelo	Cierre mecánico estándar					Cierre mecánico WRAS				
	Potencia nominal del motor	Peso bruto	Ref.			Potencia nominal del motor	Peso bruto	Ref.		
	$P_2$ kW	m kg			EUR	$P_2$ kW	m kg			EUR
HiMulti 3-23	0,4	10,0	4189516	S	392,-	0,4	10,0	4197375	B	407,-
HiMulti 3-24	0,4	10,5	4189518	S	397,-	0,4	10,5	4197376	B	413,-
HiMulti 3-25	0,5	11,0	4189520	S	423,-	0,5	11,0	4197377	B	439,-
HiMulti 3-43	0,4	10,0	4189522	S	434,-	0,4	10,0	4197378	B	449,-

Grupo de producto: PG5

Wilo-HiMulti 3 ... - ejecución de aspiración normal

Modelo	Cierre mecánico estándar					Cierre mecánico WRAS				
	Potencia nominal del motor	Peso bruto	Ref.			Potencia nominal del motor	Peso bruto	Ref.		
	$P_2$ kW	$m$ kg			EUR	$P_2$ kW	$m$ kg			EUR
HiMulti 3-44	0,6	11,0	4189524	S	446,-	0,6	11,0	4197379	B	462,-
HiMulti 3-45	0,8	13,0	4189526	S	526,-	0,8	13,0	4197380	B	542,-

Grupo de producto: PG5

Wilo-HiMulti 3... - ejecución autoaspirante

Modelo	Cierre mecánico estándar					Cierre mecánico WRAS				
	Potencia nominal del motor	Peso bruto	Ref.			Potencia nominal del motor	Peso bruto	Ref.		
	$P_2$ kW	$m$ kg			EUR	$P_2$ kW	$m$ kg			EUR
HiMulti 3-23 P	0,4	10,0	4194279	S	433,-	0,4	10,0	4197369	B	448,-
HiMulti 3-24 P	0,4	10,5	4194280	S	435,-	0,4	10,5	4197370	B	450,-
HiMulti 3-25 P	0,5	11,0	4194281	S	452,-	0,5	11,0	4197371	B	467,-
HiMulti 3-43 P	0,4	10,0	4194282	S	455,-	0,4	10,0	4197372	B	470,-
HiMulti 3-44 P	0,6	11,0	4194283	S	471,-	0,6	11,0	4197373	B	487,-
HiMulti 3-45 P	0,8	13,0	4194284	S	551,-	0,8	13,0	4197374	B	567,-

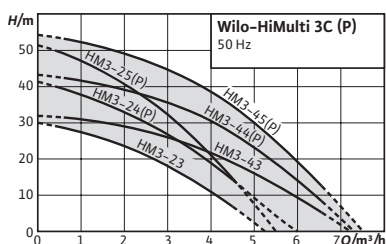

**Designación**

- Ejemplo: **HiMulti 3 C 1-24 P**
- HiMulti 3** Serie
- C1** Ejecución con sistema de control de bomba automático Wilo-HiControl 1
- 2** Caudal nominal (m³/h)
- 4** Número de etapas
- P** Autoaspirante

**Accesorios**  
Para bombas y sistemas de aspiración normal y autoaspirantes **Página 181**

## Wilo-HiMulti 3 C



**Tipo**

Sistema de abastecimiento de agua con dispositivo de control HiControl con bomba en ejecución de aspiración normal (HiMulti 3 C) o autoaspirante (HiMulti 3 C P)

**Aplicación**

- Abastecimiento de agua (homologación para el uso con agua potable según ACS)
- Riego por aspersión
- Irrigación y riego por goteo
- Aprovechamiento de aguas pluviales

**Suministro**

- Bomba
- Dispositivo de control Wilo-HiControl 1
- 1 conector de plástico con junta para la conexión de la tubería o manguera de aspiración
- Instrucciones de instalación y funcionamiento

**Características especiales/ventajas del producto**

- Sencilla: Sistema **Plug & Pump**
- Eficiente: Sistema hidráulico de alta eficiencia, bajo consumo de corriente y muy compacto gracias a la optimización del motor
- Sistema automatizado y protección de funcionamiento en seco gracias a Wilo-HiControl 1
- Silenciosa: Nivel sonoro entre 56 dB(A) y 64 dB(A)
- Control de bombas electrónico HiControl 1, que puede girarse 360°, para una cómoda instalación

**Indicación**

Dimensiones modificadas con respecto a las gamas anteriores

**Alimentación eléctrica**

1~230 V, 50 Hz

Grupo de producto: PG5

Wilo-HiMulti 3 C... - ejecución autoaspirante					
Modelo	Potencia nominal del motor	Peso bruto	Ref.		
	$P_2$ kW	$m$ kg			EUR
HiMulti 3 C 1-24 P	0,4	15,5	2543599	A	671,-
HiMulti 3 C 1-25 P	0,5	17,6	2543600	A	687,-
HiMulti 3 C 1-44 P	0,6	17,3	2543601	A	708,-
HiMulti 3 C 1-45 P	0,8	19,2	2543602	A	788,-

= S - en stock ; A - aprox 2 semanas ; B - aprox 3 semanas ; C - aprox 4 semanas ; D - bajo consulta  
Reservado el derecho a introducir modificaciones, para mayor información técnica consulten nuestros catálogos

Grupo de producto: PG5

Wilo-HiMulti 3 C... - ejecución de aspiración normal

Modelo	Potencia nominal del motor	Peso bruto	Ref.	🚚	EUR
	$P_2$ kW	$m$ kg			
HiMulti 3 C 1-23	0,4	13,9	2543603	A	627,-
HiMulti 3 C 1-24	0,4	15,5	2543604	A	633,-
HiMulti 3 C 1-25	0,5	17,6	2543605	A	658,-
HiMulti 3 C 1-43	0,4	15,2	2543606	A	670,-
HiMulti 3 C 1-44	0,6	17,3	2543607	A	683,-
HiMulti 3 C 1-45	0,8	19,2	2543608	A	761,-



Modificación de gama

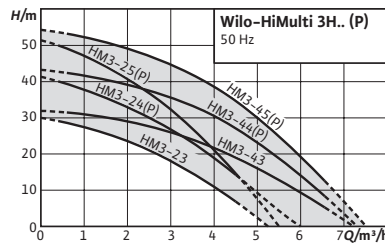

#### Designación

Ejemplo:	<b>HiMulti 3 H 50-24 P</b>
<b>HiMulti 3</b>	Serie
<b>H</b>	Con vaso de expansión
<b>50</b>	Capacidad del depósito
<b>2</b>	Caudal nominal (m³/h)
<b>4</b>	Número de etapas
<b>P</b>	Autoaspirante

#### Accesorios

Para bombas y sistemas de aspiración normal y autoaspirantes

#### Página

181

## Wilo-HiMulti 3 H



### Tipo

Sistema de abastecimiento de agua con vaso de expansión de membrana en ejecución de aspiración normal (HiMulti 3 H) o autoaspirante (HiMulti 3 H P)

### Aplicación

- Abastecimiento de agua (homologación para el uso con agua potable según ACS)
- Riego por aspersión
- Irrigación y riego por goteo
- Aprovechamiento de aguas pluviales

### Suministro

- Bomba
- Presostato y manómetro
- Vaso de expansión de membrana (volumen 50 l o 100 l)
- Manguera con malla de acero y racor
- 1 conector de plástico con junta para la conexión de la tubería o manguera de aspiración
- Se entiende que ya está cableado con el presostato
- Instrucciones de instalación y funcionamiento

### Características especiales/ventajas del producto

- Fácil: Sistema **Plug & Pump**
- Eficiente: Sistema hidráulico de alta eficiencia, bajo consumo de corriente y muy compacto gracias a la optimización del motor
- Sistema de funcionamiento automático para evitar los golpes de ariete gracias al presostato y al depósito de expansión de membrana

### Alimentación eléctrica

1~230 V, 50 Hz

### Indicación

Medidas modificadas con respecto a las gamas anteriores

Grupo de producto: PG5

Wilo-HiMulti 3 H... - ejecución autoaspirante						
Modelo	Potencia nominal del motor	Peso bruto	Ref.			
	$P_2$ kW	$m$ kg				
HiMulti 3 H 50-24 P	0,4	22,8	2549339		A	821,-
HiMulti 3 H 50-25 P	0,5	24,9	2549340		A	846,-
HiMulti 3 H 100-24 P	0,4	24,6	2549341		A	843,-
HiMulti 3 H 100-25 P	0,5	26,5	2549342		A	890,-
HiMulti 3 H 50-44 P	0,6	53,6	2549343		A	986,-
HiMulti 3 H 50-45 P	0,8	55,7	2549344		A	1.012,-
HiMulti 3 H 100-44 P	0,6	55,4	2549345		A	1.009,-
HiMulti 3 H 100-45 P	0,8	57,3	2549346		A	1.055,-

= S - en stock ; A - aprox 2 semanas ; B - aprox 3 semanas ; C - aprox 4 semanas ; D - bajo consulta

Reservado el derecho a introducir modificaciones, para mayor información técnica consulten nuestros catálogos



Grupo de producto: PG5

Wilo-HiMulti 3 H... - ejecución de aspiración normal						
Modelo	Potencia nominal del motor	Peso bruto	Ref.			
	$P_2$ kW	$m$ kg				EUR
HiMulti 3 H 50-23	0,4	21,2	2549347	A		777,-
HiMulti 3 H 50-24	0,4	22,8	2549348	A		783,-
HiMulti 3 H 50-25	0,5	24,9	2549349	A		809,-
HiMulti 3 H 100-23	0,4	52	2549353	A		942,-
HiMulti 3 H 100-24	0,4	53,6	2549354	A		948,-
HiMulti 3 H 100-25	0,5	55,7	2549355	A		974,-
HiMulti 3 H 50-43	0,4	22,5	2549350	A		777,-
HiMulti 3 H 50-44	0,6	24,6	2549351	A		805,-
HiMulti 3 H 50-45	0,8	26,6	2549352	A		841,-
HiMulti 3 H 100-43	0,4	53,3	2549356	A		942,-
HiMulti 3 H 100-44	0,6	55,4	2549357	A		971,-
HiMulti 3 H 100-45	0,8	57,3	2549358	A		1.017,-

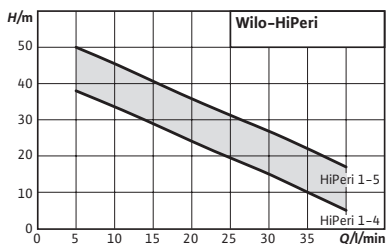

**Designación**

Ejemplo: **HiPeri 1-4**  
**HiPeri 1** Serie  
**4** Altura máxima (40 metros)

**Accesorios**

Para bombas y sistemas de aspiración normal

**Página**

181

**Wilo-HiPeri**



**Tipo**

Bomba periférica de aspiración normal

**Aplicación**

- Abastecimiento de agua/aumento de presión
- Captación de agua
- Riego por aspersión y por goteo
- Aprovechamiento de aguas pluviales

**Suministro**

- Bomba
- Instrucciones de instalación y funcionamiento

**Alimentación eléctrica**

1~230 V, 50 Hz

**Características especiales/ventajas del producto**

- Manejo sencillo debido al peso reducido, perfecto para el funcionamiento continuo
- Rodete de latón apto para los fluidos hasta 60 °C y temperaturas ambiente hasta 40 °C
- Eficiente gracias a un consumo de potencia reducido sin prescindir de una altura de impulsión máxima elevada y un caudal máximo elevado
- Hasta 7 m de altura de aspiración
- Ampliable con control electrónico de bomba Wilo-HiControl 1

Grupo de producto: PG5

Wilo-HiPeri						
Modelo	Potencia nominal del motor 1~230 V, 50 Hz	Peso bruto		Ref.		
	$P_2$ kW	$m$ kg				EUR
HiPeri 1-4	0,37	5,2		4186197	S	113,-
HiPeri 1-5	0,55	6,6		4186198	S	141,-

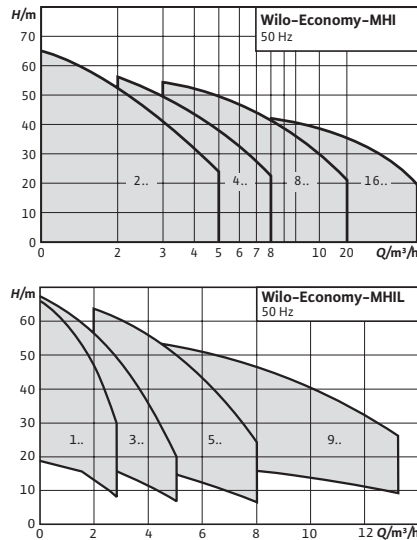

**Accesorios**

Para bombas y sistemas de aspiración normal

**Página**

181

**Designación**

Ejemplo: **Wilo-GPC-L 303**  
**GPC** Serie  
**L** bomba MHIL  
**3** Caudal nominal (m³/h)  
**03** Número de etapas de la bomba

**Wilo-GPC-L/H**



**Tipo**

Sistema de abastecimiento de agua con dispositivo de control HiControl con bomba MHIL (GPC-L) y MHI (GPC-H)

**Aplicación**

- Abastecimiento de agua
- Riego por aspersión
- Irrigación y riego por goteo
- Aprovechamiento de aguas pluviales

**Características especiales/ventajas del producto**

- Instalación sencilla
- Ejecución como bomba doméstica (bomba para el abastecimiento de agua privado) con diseño innovador

**Suministro**

- Bomba
- Racor de unión
- Control de bombas Wilo-HiControl 1 con cables
- Instrucciones de instalación y funcionamiento

**Alimentación eléctrica**

1~230 V, 50 Hz

Grupo de producto: PG5

Modelo	Potencia nominal del motor $P_2$ kW	Peso bruto $m$ kg	Ref.		EUR
GPC-L 303	0,55	14,5	2845065	A	591,-
GPC-L 304	0,55	15	2845066	A	604,-
GPC-L 305	0,75	16,5	2845067	A	647,-
GPC-L 503	0,75	14,6	2845070	A	618,-
GPC-L 504	0,75	15,2	2845071	A	648,-
GPC-L 505	1,1	18,9	2845072	A	747,-

☞ = S - en stock ; A - aprox 2 semanas ; B - aprox 3 semanas ; C - aprox 4 semanas ; D - bajo consulta  
 Reservado el derecho a introducir modificaciones, para mayor información técnica consulten nuestros catálogos

## Grupo de producto: PG5

GPC-H ...					
Modelo	Potencia nominal del motor	Peso bruto	Ref.		
	$P_2$ kW	$m$ kg			EUR
GPC-H 203	0,55	11,2	2845077	A	743,-
GPC-H 204	0,55	12	2845078	A	793,-
GPC-H 205	0,75	13,6	2845079	A	823,-
GPC-H 403	0,55	12,1	2845082	A	801,-
GPC-H 404	0,75	13,6	2845083	A	856,-
GPC-H 405	1,1	16,6	2845084	A	918,-

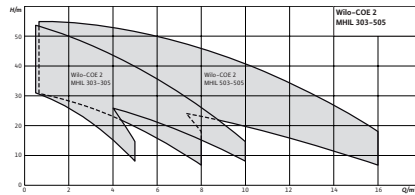

**Accesorios**

Para bombas y sistemas de aspiración normal

**Página**

181

**Designación**

Ejemplo: **Wilo-COE-2 MHIL 303-EM/BC**  
**COE-2** Serie  
**MHIL** bomba MHIL  
**3** Caudal nominal (m³/h)  
**03** Número de etapas de la bomba  
**EM** Monofásico (DM trifásico)  
**BC** Cuadro BC

**Wilo-COE-2 MHIL BC**



**Tipo**

Sistema de abastecimiento de agua de aspiración normal listo para la conexión, cuenta con 2 bombas centrífugas multietapas horizontales de velocidad fija de la serie MHIL, con equipamiento de cuadro BC

**Aplicación**

Abastecimiento de agua completamente automático y aumento de presión en edificios de viviendas y pequeños centros industriales  
 Impulsión de agua potable, agua industrial limpia, así como otras mezclas de agua que no resulten agresivas química ni mecánicamente para los materiales utilizados y que no contengan componentes abrasivos ni de fibra larga

**Características especiales/ventajas del producto**

- Instalación con bomba centrífuga de alta presión de la serie MHIL de fundición gris y acero inoxidable
- Sistema hidráulico de acero inoxidable en combinación con motores normalizados IE3 a partir de 0,75 kW
- Dos bombas centrífugas de alta presión en disposición horizontal de la serie MHIL para caudales de hasta 16 m³/h y alturas de impulsión de hasta 55 m
- Cuadro BC con todas las funcionalidades necesarias para el servicio

**Suministro**

- Grupo de presión montado de fábrica, listo para la conexión, con funcionamiento y estanqueidad comprobados
- Embalaje.
- Instrucciones de instalación y funcionamiento.

→ 1~230 V / 3~400 V, 50 Hz

Grupo de producto: PG6

Wilo-COE-2 MHIL BC							
Modelo	Alimentación eléctrica	Presión nominal	Potencia nominal	Peso aprox.	Ref.		EUR
		PN	P <sub>2</sub>	Kg			
COE-2 MHIL 303-EM/BC	1~230 V, 50 Hz	PN 10	0,55	48	4164933	B	2.568,-
COE-2 MHIL 304-BC	3~400 V, 50 Hz	PN 10	0,55	50	4164939	B	2.578,-
COE-2 MHIL 304-EM/BC	1~230 V, 50 Hz	PN 10	0,55	50	4164934	B	2.614,-
COE-2 MHIL 305-BC	3~400 V, 50 Hz	PN 10	0,75	61	4164940	B	2.796,-
COE-2 MHIL 305-EM/BC	1~230 V, 50 Hz	PN 10	0,75	58	4164935	B	2.698,-
COE-2 MHIL 503-BC	3~400 V, 50 Hz	PN 10	0,55	48	4164941	B	2.556,-
COE-2 MHIL 503-EM/BC	1~230 V, 50 Hz	PN 10	0,55	48	4164936	B	2.589,-
COE-2 MHIL 504-BC	3~400 V, 50 Hz	PN 10	0,75	60	4164942	B	2.802,-
COE-2 MHIL 504-EM/BC	1~230 V, 50 Hz	PN 10	0,75	60	4164937	B	2.723,-
COE-2 MHIL 505-BC	3~400 V, 50 Hz	PN 10	1,1	61	4164943	B	2.881,-
COE-2 MHIL 505-EM/BC	1~230 V, 50 Hz	PN 10	1,1	58	4164938	B	2.930,-

= S - en stock ; A - aprox 2 semanas ; B - aprox 3 semanas ; C - aprox 4 semanas ; D - bajo consulta  
 Reservado el derecho a introducir modificaciones, para mayor información técnica consulten nuestros catálogos

Abastecimiento de agua

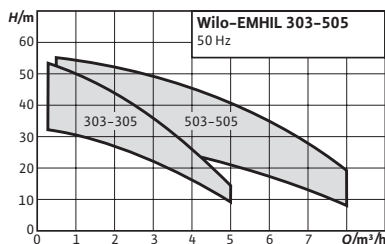

**Accesorios** **Página**  
Para bombas e instalaciones de aspiración normal 181

**Designación**

- Ejemplo: **EMHIL 304 M**  
**EMHIL** EMHIL Sistema de abastecimiento de agua compuesto por convertidor de frecuencia ElectronicControl y dos bombas MHIL  
**3** Caudal nominal (m³/h) por bomba  
**03** Número de etapas de la bomba  
**M** Tensión eléctrica de la instalación 1~230 V

**Wilo-EMHIL**



**Tipo**

Sistema de abastecimiento de agua de aspiración normal con convertidor de frecuencia

**Aplicación**

- Abastecimiento de agua
- Aprovechamiento de aguas pluviales
- Irrigación y riego por goteo

**Suministro**

- 1 dispositivo de control ElectronicControl con:
- 1 bomba de la serie MHIL
  - 1 dispositivo de control ElectronicControl con cable de conexión de 1,4 m.
  - 1 racor de unión y 1 válvula antirretorno
  - Instrucciones de instalación y funcionamiento de la bomba MHIL y del dispositivo ElectronicControl

**Características especiales/ventajas del producto**

- Robusta bomba multietapas con rodetes y difusores en AISI 304
- Manejo y ajuste sencillos a través de la pantalla con indicaciones claras, leds de estado, función de análisis, adaptación de los parámetros de regulación (PID), protección antihielo
- **Plug & Pump**, premontada y provista de un cable de conexión
- Cumple con las normas EMC para uso doméstico (EN 61000-6-2 y EN 61000-6-3)
- Opcionalmente se puede conectar un interruptor de flotador

**Alimentación eléctrica**

1~230 V, 50 Hz (para el conjunto)

Grupo de producto: PG5

Wilo-EMHIL						
Modelo	Potencia nominal del motor	Peso bruto		Ref.		
	$P_2$ kW		$m$ kg			
EMHIL 303 M	0,55	21,0		4161130	A	1.337,-
EMHIL 304 M	0,55	21,0		4161131	A	1.353,-
EMHIL 305 M	0,75	25,0		4161132	A	1.404,-
EMHIL 503 M	0,55	21,0		4161133	A	1.381,-
EMHIL 504 M	0,75	25,0		4161134	A	1.409,-
EMHIL 505 M	1,1	23,0		4161135	A	1.458,-

= S - en stock ; A - aprox 2 semanas ; B - aprox 3 semanas ; C - aprox 4 semanas ; D - bajo consulta  
Reservado el derecho a introducir modificaciones, para mayor información técnica consulten nuestros catálogos.

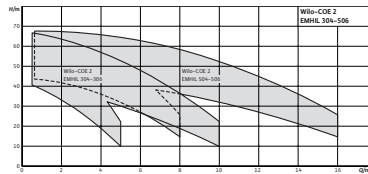

**Accesorios**

Para bombas y sistemas de aspiración normal

**Página**

181

**Designación**

Ejemplo: **Wilo-COE-2 EMHIL305-EM**  
**COE** Grupo de presión compacto  
**2** Número de bombas  
**EMHIL** Bombas de la serie MHIL, dotadas de un ElectronicControl  
**3** Caudal nominal (m<sup>3</sup>/h) por bomba  
**04** Número de etapas de la bomba  
**EM** Monofásico

**Wilo-COE-2 EMHIL**



**Tipo**

Sistema de abastecimiento de agua de aspiración normal listo para la conexión. Cuenta con 2 bombas centrífugas de alta presión dispuestas horizontalmente y conectadas en paralelo en la modalidad de construcción de rotor seco de la serie MHIL, con dos dispositivos ElectronicControl para la regulación de la velocidad

**Aplicación**

Abastecimiento de agua completamente automático y aumento de presión en edificios de viviendas y pequeños centros industriales  
 Impulsión de agua potable, agua industrial limpia, así como otras mezclas de agua que no resulten agresivas química ni mecánicamente para los materiales utilizados y que no contengan componentes abrasivos ni de fibra larga

**Características especiales/ventajas del producto**

- Instalación con bombas centrífugas de alta presión de la serie MHIL con rodetes y difusores en AISI 304
- Dos bombas centrífugas de alta presión en disposición horizontal de la serie MHL para caudales de hasta 16 m<sup>3</sup>/h y alturas de impulsión de hasta 60 m
- ElectronicControl (uno por cada bomba): programable como maestro/esclavo. El dispositivo ElectronicControl garantiza las funcionalidades operacionales mediante el uso de tecnología de regulación electrónica de la velocidad.

**Suministro**

→ Grupo de presión montado de fábrica, listo para la conexión, con funcionamiento y estanqueidad comprobados

**Alimentación eléctrica**

1~ 230 V, 50 Hz/60 Hz (para el conjunto)

Grupo de producto: PG6

Wilo-COE-2 EMHIL							
Modelo	Alimentación eléctrica	Presión nominal	Número de etapas	Peso aprox.	Ref.		
		PN	P <sub>2</sub>	Kg			EUR
COE-2 EMHIL 304-EM	1~230 V, 50 Hz	PN 10	0,55	-	4168192	B	4.135,-
COE-2 EMHIL 305-EM	1~230 V, 50 Hz	PN 10	0,55	57	4168193	B	4.396,-
COE-2 EMHIL 306-EM	1~230 V, 50 Hz	PN 10	0,75	53	4168194	B	4.575,-
COE-2 EMHIL 504-EM	1~230 V, 50 Hz	PN 10	0,55	57	4168195	B	4.380,-
COE-2 EMHIL 505-EM	1~230 V, 50 Hz	PN 10	0,75	52	4168196	B	4.569,-
COE-2 EMHIL 506-EM	1~230 V, 50 Hz	PN 10	1,1	64	4168197	B	4.828,-

= S - en stock ; A - aprox 2 semanas ; B - aprox 3 semanas ; C - aprox 4 semanas ; D - bajo consulta  
 Reservado el derecho a introducir modificaciones, para mayor información técnica consulten nuestros catálogos



#### Designación

Ejemplo: **Wilo-ElectronicControl MM5**

**Electronic-Control** Variador de frecuencia doméstico de alimentación monofásica para bombas monofásicas y trifásicas

**M** Alimentación del variador (M = Monofásica)

**M** Alimentación de la bomba (M = Monofásica, T = Trifásica)

**5** Intensidad máxima entregada por el Electronic Control (Amperios)

## Wilo-ElectronicControl

### Tipo

Convertidor de frecuencia refrigerado por agua con dispositivo de control de presión y de flujo integrado

### Aplicación

Para la regulación de bombas en los siguientes ámbitos:

- Abastecimiento de agua
- Aprovechamiento de aguas pluviales
- Irrigación y riego por goteo

### Suministro

1 dispositivo de control ElectronicControl, incl.:

- Precableado con cable de conexión de 1,4 m y enchufe
- Cable de motor precableado con terminales en extremos
- Instrucciones de instalación y funcionamiento

### Alimentación eléctrica

1~230 V, 50/60 Hz

### Características especiales/ventajas del producto

- Ajuste y manejo sencillos
- Pantalla grande con menú y navegación simplificados, así como indicación de estado LED
- Cumple con las normas EMC para uso doméstico (EN 61000-6-2 y EN 61000-6-3)
- Funciones de confort: PID, sistema automático de protección antihielo, rearranque automático después de error
- Opcionalmente se puede conectar un interruptor de flotador

Grupo de producto: PG14

Wilo-ElectronicControl							
Modelo	Alimentación eléctrica	Tensión de salida hacia la bomba	Intensidad nominal	Peso bruto	Ref.		
			<i>I</i> A	<i>m</i> kg			EUR
ElectronicControl MM5	1~230 V, 50/60 Hz	1~230 V	5	4	4160333	A	812,-
ElectronicControl MM9	1~230 V, 50/60 Hz	1~230 V	9	4	4160334	S	843,-
ElectronicControl MT6	1~230 V, 50/60 Hz	3~230 V	6	4	4160335	A	833,-
ElectronicControl MT10	1~230 V, 50/60 Hz	3~230 V	10	4	4160336	S	843,-



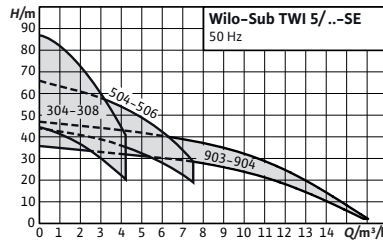
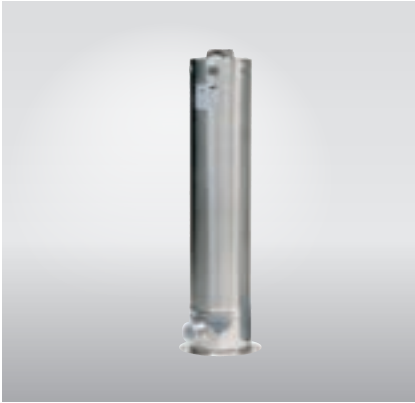

**Accesorios**

Para bombas sumergibles

**Página**

258

**Designación**

Ejemplo: **Wilo-TWI 5-SE 304 FS**  
**TWI** Serie  
**5** Diámetro de la bomba en pulgadas  
**SE** Boca de aspiración lateral  
**3** Caudal nominal (m³/h)  
**04** Número de etapas  
**FS** Interruptor flotador integrado

**Wilo-Sub TWI 5/TWI 5-SE**



**Tipo**

Bomba sumergible multietapas de 5" de acero inoxidable, multietapas

**Aplicación**

- Bombas sumergibles
- Impulsión desde pozos, cisternas y depósitos
- Riego, riego por aspersión y mantenimiento de nivel de agua
- Abastecimiento de agua
- Aprovechamiento de aguas pluviales

**Suministro**

- Bomba con cable de conexión de 20 m
- Cable de seguridad de polipropileno
- Instrucciones de instalación y funcionamiento

**Características especiales/ventajas del producto**

- Elevada eficiencia gracias a un diseño hidráulico optimizado
- Certificado TÜV según requisitos KTW
- Motor autorefrigerado, así como posibilidad de instalación en seco fuera del agua (solo modelos SE)
- Ejecución monofásica premontada con caja de bornas con condensador y protección de motor para una instalación sencilla
- Facilidad de manipulación y mantenimiento
- Resistente a la corrosión

**Indicación**

FS: Los modelos TWI 5 ... FS incorporan interruptor de flotador

Grupo de producto: PG5

Wilo-Sub TWI 5						
Modelo	Alimentación eléctrica	Potencia del motor	Peso bruto	Ref.		
		$P_2$ kW	$m$ kg			EUR
<b>TWI 5 304</b>	1-230 V, 50 Hz	0,55	17,0	4104118	A	<b>583,-</b>
<b>TWI 5 304 FS</b>	1-230 V, 50 Hz	0,55	17,3	4144935	A	<b>627,-</b>
<b>TWI 5 305</b>	1-230 V, 50 Hz	0,75	18,8	4144948	D	<b>615,-</b>
<b>TWI 5 305 FS</b>	1-230 V, 50 Hz	0,75	19,0	4144936	D	<b>659,-</b>
<b>TWI 5 306</b>	3-400 V, 50 Hz	0,75	18,8	4104123	C	<b>581,-</b>
<b>TWI 5 306</b>	1-230 V, 50 Hz	0,75	19,3	4104119	S	<b>644,-</b>
<b>TWI 5 306 FS</b>	1-230 V, 50 Hz	0,75	19,5	4144937	S	<b>688,-</b>
<b>TWI 5 307</b>	1-230 V, 50 Hz	1,1	21,0	4144949	D	<b>716,-</b>
<b>TWI 5 307 FS</b>	1-230 V, 50 Hz	1,1	21,3	4144938	S	<b>760,-</b>
<b>TWI 5 308</b>	3-400 V, 50 Hz	1,1	20,5	4104124	C	<b>720,-</b>
<b>TWI 5 308</b>	1-230 V, 50 Hz	1,1	21,5	4104120	A	<b>802,-</b>

= S - en stock ; A - aprox 2 semanas ; B - aprox 3 semanas ; C - aprox 4 semanas ; D - bajo consulta  
Reservado el derecho a introducir modificaciones, para mayor información técnica consulten nuestros catálogos

Grupo de producto: PG5

Wilo-Sub TWI 5						
Modelo	Alimentación eléctrica	Potencia del motor	Peso bruto	Ref.		
		$P_2$ kW	$m$ kg			EUR
TWI 5 308 FS	1~230 V, 50 Hz	1,1	21,8	4144939	A	846,-
TWI 5 504	1~230 V, 50 Hz	0,75	17,5	4144950	D	653,-
TWI 5 504 FS	1~230 V, 50 Hz	0,75	17,8	4144940	D	697,-
TWI 5 505	1~230 V, 50 Hz	0,9	20,0	4144951	D	684,-
TWI 5 505 FS	1~230 V, 50 Hz	0,9	20,3	4144941	D	728,-
TWI 5 506	1~230 V, 50 Hz	1,1	20,8	4144952	S	719,-
TWI 5 506 FS	1~230 V, 50 Hz	1,1	21,0	4144942	S	763,-
TWI 5 903	3~400 V, 50 Hz	1,1	18,0	4104125	D	731,-
TWI 5 903	1~230 V, 50 Hz	1,1	19,3	4104121	D	825,-
TWI 5 904	3~400 V, 50 Hz	1,5	20,3	4104126	C	820,-
TWI 5 904	1~230 V, 50 Hz	1,5	22,3	4104122	A	894,-

Grupo de producto: PG5

Wilo-Sub TWI 5-SE						
Modelo	Alimentación eléctrica	Potencia del motor	Peso bruto	Ref.		
		$P_2$ kW	$m$ kg			EUR
TWI 5-SE 304	1~230 V, 50 Hz	0,55	17,8	4104127	A	637,-
TWI 5-SE 304 FS	1~230 V, 50 Hz	0,55	18,0	4144961	C	681,-
TWI 5-SE 305	1~230 V, 50 Hz	0,75	19,5	4144974	D	670,-
TWI 5-SE 305 FS	1~230 V, 50 Hz	0,75	19,8	4144962	D	714,-
TWI 5-SE 306	3~400 V, 50 Hz	0,75	19,5	4104132	C	635,-
TWI 5-SE 306	1~230 V, 50 Hz	0,75	20,0	4104128	A	698,-
TWI 5-SE 306 FS	1~230 V, 50 Hz	0,75	20,3	4144963	C	742,-
TWI 5-SE 307	1~230 V, 50 Hz	1,1	21,8	4144975	D	771,-
TWI 5-SE 307 FS	1~230 V, 50 Hz	1,1	22,0	4144964	D	815,-
TWI 5-SE 308	3~400 V, 50 Hz	1,1	21,3	4104133	C	775,-
TWI 5-SE 308	1~230 V, 50 Hz	1,1	22,3	4104129	A	857,-
TWI 5-SE 308 FS	1~230 V, 50 Hz	1,1	22,5	4144965	C	901,-
TWI 5-SE 504	1~230 V, 50 Hz	0,75	18,5	4144976	D	709,-
TWI 5-SE 504 FS	1~230 V, 50 Hz	0,75	18,8	4144966	D	752,-
TWI 5-SE 505	1~230 V, 50 Hz	0,9	20,8	4144977	D	738,-
TWI 5-SE 505 FS	1~230 V, 50 Hz	0,9	21,0	4144967	D	782,-
TWI 5-SE 506	1~230 V, 50 Hz	1,1	21,5	4144978	D	774,-
TWI 5-SE 506 FS	1~230 V, 50 Hz	1,1	21,8	4144968	D	818,-
TWI 5-SE 903	3~400 V, 50 Hz	1,1	18,8	4104134	D	786,-
TWI 5-SE 903	1~230 V, 50 Hz	1,1	20,0	4104130	D	880,-
TWI 5-SE 904	3~400 V, 50 Hz	1,5	21,0	4104135	C	875,-
TWI 5-SE 904	1~230 V, 50 Hz	1,5	23,0	4104131	A	948,-

 = S - en stock ; A - aprox 2 semanas ; B - aprox 3 semanas ; C - aprox 4 semanas ; D - bajo consulta

Reservado el derecho a introducir modificaciones, para mayor información técnica consulten nuestros catálogos

Curvas

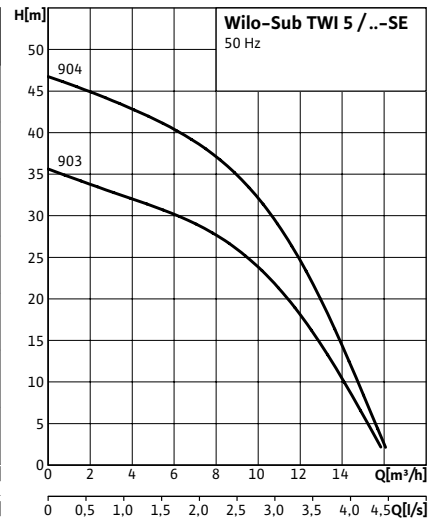
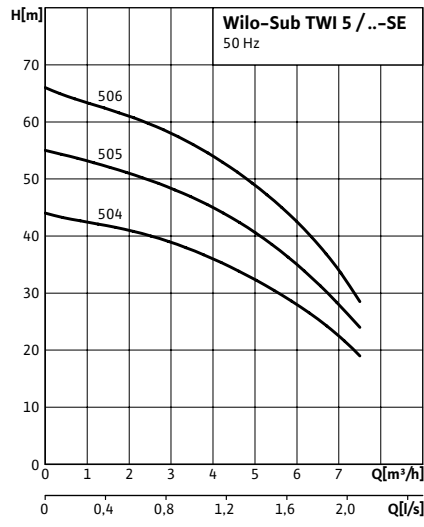
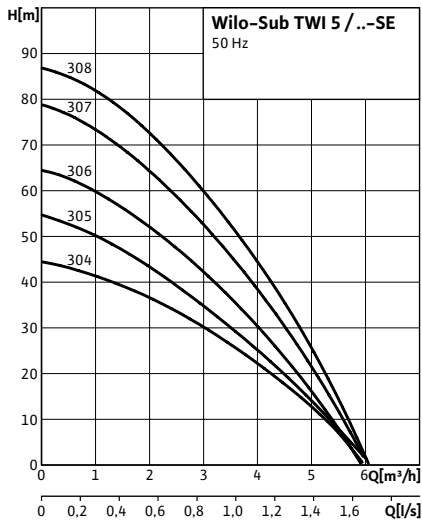

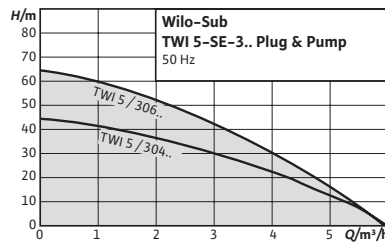
**Accesorios**

Para bombas sumergibles

**Página**

258

**Designación**

 Ejemplo: **Wilo-TWI 5-SE-304 EM P&P**

<b>TWI</b>	Serie
<b>5</b>	Diámetro de la bomba en pulgadas
<b>SE</b>	Boca de aspiración lateral
<b>3</b>	Caudal nominal (m <sup>3</sup> /h)
<b>04</b>	Número de etapas
<b>EM</b>	Monofásico
<b>P&amp;P</b>	Kit compuesto por: bomba, mando completo, válvula de seguridad de polipropileno, filtro fino de aspiración, manguera de aspiración e instrucciones de instalación y funcionamiento

## Wilo-Sub TWI 5-SE Plug & Pump

**Tipo**

Sistema de abastecimiento de agua con bomba sumergible, dispositivo de control y accesorios completos

**Aplicación**

- Impulsión desde pozos, cisternas y depósitos
- Irrigación, riego por aspersión o mantenimiento de nivel de agua
- Abastecimiento de agua
- Aprovechamiento de aguas pluviales

**Suministro**

- Bomba sumergible TWI 5-SE
- Dispositivo de control HiControl 1
- Cable de seguridad de polipropileno
- Filtro fino de aspiración
- Manguera de aspiración
- Instrucciones de instalación y funcionamiento

**Características especiales/ventajas del producto**

- Sencilla instalación y puesta en marcha gracias a que se suministra lista para ser enchufada y con los accesorios completos incluidos
- Protección térmica de motor
- Bomba (carcasa, etapas, rodetes) totalmente de acero inoxidable 1.4301 (AISI 304)
- Motor autorrefrigerado

**Alimentación eléctrica**

1~230 V, 50 Hz

Grupo de producto: PG5

**Wilo-Sub TWI 5-SE Plug & Pump**

Modelo	Potencia nominal del motor $P_2$ kW	Peso bruto $m$ kg	Ref.		EUR
TWI 5-SE-304 EM P&P	0,55	22,5	2543632	A	1.257,-
TWI 5-SE-306 EM P&P	0,75	25,0	2543633	A	1.342,-

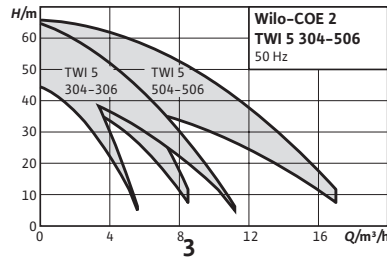

**Accesorios**

Para bombas y sistemas de aspiración normal

**Página**

258

**Designación**

Ejemplo: **Wilo-COE-2TWI5 304**  
**COE** Grupo de presión compacto  
**2** Número de bombas  
**TWI** Serie de las bombas (sumergible vertical)  
**5** Diámetro de las bombas en pulgadas  
**3** Caudal nominal (m<sup>3</sup>/h) por bomb  
**04** Número de etapas

**Wilo-Economy COE-2 TWI 5**



**Tipo**

Equipos de presión con dos bombas en paralelo (aptos para instalación fuera del agua), verticales, de aspiración normal, de acero inoxidable, refrigeradas con agua y silenciosas. Montaje sobre bastidor base, con colectores de aspiración e impulsión, incluyendo todos los componentes hidráulicos, el cuadro de control, los presostatos y el cableado completo

**Aplicación**

Aumento de presión y abastecimiento de agua en el sector doméstico, así como para pequeñas instalaciones comerciales en las que se requiera un grupo compacto y un nivel de ruido reducido

**Suministro**

- Grupo de presión montado de fábrica, listo para la conexión, con funcionamiento y estanqueidad comprobados
- Instrucciones de instalación y funcionamiento

**Características especiales/ventajas del producto**

- Bombas de la serie TWI 5-SE con nivel de ruido reducido gracias al motor refrigerado con agua
- Equipos de presión de 2 bombas en diseño compacto gracias a la disposición en vertical de las bombas
- Instalación económica basada en las funciones básicas del cuadro BC
- Larga vida útil gracias a la ejecución en acero inoxidable de las bombas y las tuberías

**Alimentación eléctrica**

1~230 V, 50 Hz; 3~400 V, 50 Hz

Grupo de producto: PG5

Modelo	1~230 V, 50 Hz				3~400 V, 50 Hz			
	Potencia nominal del motor	Peso bruto	Ref.		Potencia nominal del motor	Peso bruto	Ref.	
	P <sub>2</sub> kW	m kg		EUR	P <sub>2</sub> kW	m kg		EUR
COE-2 TWI 5 304	0,55	58,0	2532978	C 3.182,-	0,55	57,0	2532981	C 2.934,-
COE-2 TWI 5 305	0,75	59,0	2532979	C 3.260,-	0,75	58,0	2532982	C 2.970,-
COE-2 TWI 5 306	0,75	60,0	2532980	C 3.336,-	0,75	59,0	2532983	C 3.014,-
COE-2 TWI 5 504	0,75	61,0	2532984	C 3.321,-	0,75	60,0	2532987	C 3.087,-
COE-2 TWI 5 505	0,9	62,0	2532985	C 3.389,-	0,9	61,0	2532988	C 3.132,-
COE-2 TWI 5 506	1,1	63,0	2532986	S 3.430,-	1,1	62,0	2532989	S 3.175,-

☞ = S - en stock; A - aprox 2 semanas; B - aprox 3 semanas; C - aprox 4 semanas; D - bajo consulta  
 Reservado el derecho a introducir modificaciones, para mayor información técnica consulten nuestros catálogos



Modificación de gama

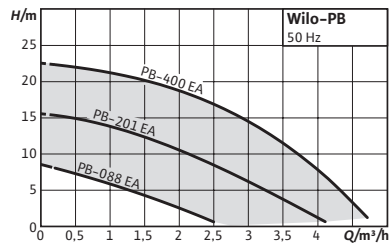

### Designación

Ejemplo:	<b>Wilo-PB-201EA</b>
<b>PB</b>	Serie
<b>20</b>	Potencia de impulsión/10 (20*10=200W)
<b>1</b>	Generación de modelo
<b>E</b>	Frecuencia de funcionamiento 50Hz
<b>A</b>	Arranque y paro automático

### Accesorios

Para bombas y sistemas de aspiración normal

### Página

258

## Wilo-PB



### Tipo

Bomba centrífuga de aspiración normal

### Aplicación

Aumento de presión para chalés y viviendas unifamiliares

### Suministro

- Bomba
- Instrucciones de instalación y funcionamiento
- Accesorios de montaje (2 juegos de conexiones, racor, juntas para tuberías)

### Características especiales/ventajas del producto

- Presión estable gracias al funcionamiento automático
- Alta fiabilidad y protección de marcha en seco integrada mediante sensor de flujo
- Protección de motor integrada

### Alimentación eléctrica

1~230 V, 50 Hz

Grupo de producto: PG5

Wilo-PB							
Modelo	Potencia nominal	Diámetro nominal de las conexiones de tubería del lado de aspiración/impulsión	Longitud entre roscas	Peso aprox.	Ref.		
	$P_2$ kW	$Rp$	mm	$m$ Kg			EUR
PB-088EA	0,06	3/4"	178	5,0	3068133	A	170,-
PB-201EA	0,2	3/4"	240	9,0	3068136	A	215,-
PB-400EA	0,4	1 1/4"	270	10,5	3068138	L	312,-

Accesorios mecánicos						
Tipo	Descripción		Ref.		Grupo de producto	EUR
						
Válvula de pie	Válvula de pie de alta calidad, fabricada en bronce y con válvula antirretorno integrada. Tamiz de acero inoxidable 1.4301.	R 1¼	2502408	A	PG14	88,-
		R 1½	2502236	A	PG14	131,-
		R 2	2502011	A	PG14	202,-
		R 2½	2500711	A	PG14	540,-
		R 3	2519816	D	PG14	950,-
Kit de montaje de manguera de aspiración de 1, 7 m	Manguera de aspiración de 7 m, Ø 1", plástico (Noryl) con válvula de pie y racor R 1		4027874	A	PG14	75,-
Kit de montaje de manguera de aspiración de 1¼", 7 m	Manguera de aspiración de 7 m, Ø 1¼", plástico (Noryl) con válvula de pie y racor R 1	-	4056081	A	PG14	117,-
Filtro grueso de aspiración G	Abertura de malla de 1,8 mm con conexión para empalme de manguera 1¼" sin válvula antirretorno		2024959	A	PG14	57,-
Filtro grueso de aspiración GR	Abertura de malla de 1,8 mm con conexión para empalme de manguera 1¼" con válvula antirretorno		2024960	A	PG14	99,-
Filtro fino de aspiración F	Abertura de malla de 1,2 mm con conexión para empalme de manguera 1¼" sin válvula antirretorno	Toma flotante	2024961	A	PG14	94,-
Filtro fino de aspiración FR	Abertura de malla de 1,2 mm con conexión para empalme de manguera 1¼" con válvula antirretorno		2024962	A	PG14	131,-
Filtro fino de aspiración	Filtro fino con rosca exterior R 1¼ para roscar en la boca de aspiración de bomba de TWI5-SE	Toma enroscable	2025755	A	PG14	84,-
Manguera de aspiración/impulsión 1¼" SE PN 10	Manguera de aspiración resistente a la presión, incl. dos abrazaderas de manguera de acero inoxidable, así como empalmes de manguera R 1 y R 1¼ para la conexión a la toma flotante para las series TWI5-SE, MC	1,5 m compl.	2025973	A	PG14	93,-
		3,0 m compl.	2025974	A	PG14	173,-
		5,0 m compl.	2025975	A	PG14	258,-
		10,0 m compl.	2025976	A	PG14	475,-
		15,0 m compl.	2025977	A	PG14	690,-
Acoplamiento rápido para bombas sumergibles	Acoplamiento rápido R 1 de latón para montar/desmontar rápidamente las bombas sumergibles.	-	4027329	A	PG14	326,-
Consola mural	Consola mural de acero galvanizado, para la instalación de bombas y sistemas de abastecimiento de agua de las series WJ, FWJ y HiMulti	-	4027328	A	PG14	126,-
Asa de transporte	Asa de transporte para bombas de la serie Wilo-Jet FWJ	-	4083526	A	PG15	17,-

Accesorios eléctricos						
Tipo	Descripción		Ref.		Grupo de producto	EUR
						
Kit automático	Realimentación automática de agua potable. Suministro: válvula solenoide con cable de 2 m, interruptor de flotador WAOEK 65, con cuadro de tamaño reducido listo para ser enchufado, para un control directo sobre la válvula solenoide.	R½, cable de 5 m	180493296	A	PG14	319,-
		R½, cable de 20 m	2005645	A	PG14	370,-
		R 1, cable de 5 m	180549795	A	PG14	258,-
		R 1, cable de 20 m	2007158	A	PG14	299,-
HiControl 1	Dispositivo electrónico para el funcionamiento automático de la bomba, con protección contra marcha en seco.	-	4190896	S	PG14	123,-
HiControl 1 + 2 cables	Wilo-HiControl con dos cables de 1,5 m con extremo libre para facilitar la conexión a la bomba.	-	4195661	S	PG14	132,-
HiControl 1-EK	Wilo-HiControl 1 con dos cables eléctricos (1,5 m), uno con base de enchufe, y el otro con enchufe para facilitar la conexión a la bomba y la fuente de alimentación.	-	4190895	S	PG14	165,-
Soporte mural	De acero galvanizado, incl. accesorios de montaje para la fijación del dispositivo de control del flujo y de presión Wilo-HiControl 1 y Wilo-HiControl EK.	-	4027326	A	PG14	63,-
Cuadro ER1-4,0 DOL	Cuadro con protección de motor electrónica, marcha de prueba, interruptor principal e interruptor de control, con indicador de falta de agua e indicador de interrupción de tensión, indicación general de avería y de funcionamiento libre de tensión, tipo de protección IP 54, utilizable con alimentación de 230 V y 400 V para bombas y motores aptos para arranque directo.	Potencia de conmutación máx. 10 A	2514754	S	PG14	1.260,-
Kit WVA	Para el control de una bomba, vaso de expansión de membrana de 8 l, manómetro, válvula de corte con válvula antirretorno integrada, presostato.	Hasta 6 bar	180492096	A	PG15	599,-
		Hasta 10 bar	2502050	A	PG14	477,-
Cuadro ER-2	Cuadro para montaje mural para el control de dos bombas de abastecimiento mediante señal de sonda de presión, Permite alimentación 230V y 400V.	Intensidad máx. por bomba 10 A	2511288	S	PG14	1.575,-
Kit del sensor ER-2	Vaso de expansión de membrana de 8 l, manómetro, sonda de presión de 4-20 mA, racor y llave de corte de esfera.	-	2501886	A	PG14	263,-
Interruptor de flotador WA65 con 5 m de cable	Para aguas limpias y aguas grises con una temperatura máx. de 60 °C. Conmutación: arriba "ON"/abajo "OFF".	-	503211390	S	PG14	71,-
Interruptor de flotador WA65 con 10 m de cable	Interruptor de flotador para una temperatura máx. de 60 °C. Conmutación: arriba "ON"/abajo "OFF".	-	503211893	S	PG14	111,-
Interruptor de flotador WA65 con 20 m de cable	Interruptor de flotador para una temperatura máx. de 60 °C. Conmutación: arriba "ON"/abajo "OFF".	-	2004431	A	PG14	183,-

 = S - en stock ; A - aprox 2 semanas ; B - aprox 3 semanas ; C - aprox 4 semanas ; D - bajo consulta

Reservado el derecho a introducir modificaciones, para mayor información técnica consulten nuestros catálogos



Accesorios eléctricos						
Tipo	Descripción		Ref.	Grupo de producto		EUR
						
<b>Interruptor de flotador WA65 con 30 m de cable</b>	Interruptor de flotador para una temperatura máx. de 60 °C. Conmutación: arriba "ON"/abajo "OFF".	-	2004432	A	PG14	252,-
<b>Interruptor de flotador WA95 con 5 m de cable</b>	Interruptor de flotador apto para aguas limpias y aguas grises con una temperatura máx. de 90 °C. Conmutación: arriba "ON"/abajo "OFF".	-	6070646	S	PG14	85,-
<b>Interruptor de flotador WA95 con 10 m de cable</b>	Interruptor de flotador apto para aguas limpias y aguas grises con una temperatura máx. de 90 °C. Conmutación: arriba "ON"/abajo "OFF".	-	6070647	S	PG14	125,-
<b>Interruptor de flotador WAEK 65</b>	Interruptor de flotador para una temperatura máx. de 60° C. Incl. base de enchufe para controlar bombas con motor monofásico de hasta 1 kW de potencia nominal. Conmutación: arriba "ON"/abajo "OFF".	Cable de 5 m	503211698	A	PG14	121,-
		Cable de 10 m	2005516	A	PG14	147,-
		Cable de 20 m	2005517	A	PG14	217,-
<b>Cuadro SK 277</b>	Incl. 3 electrodos, cada uno de ellos con un cable de 3 m, para la protección contra marcha en seco en instalaciones de conexión indirecta mediante aljibe. Potencia de conexión máx. de 3 kW	-	180495295	D	PG14	1.033,-
<b>Electrodo sumergible</b>	Sonda de falta de agua para conexión a un cuadro con relé de disparo, p. ej., ER... o relé SK277 como protección contra falta de agua de bombas de perforación. El material de cable H07 está apto para el uso en aplicaciones de agua potable.	10 m	2501937	A	PG14	104,-
<b>Interruptor de flotador WAO 65</b>	Interruptor de flotador para una temperatura máx. de 60° C. Conmutación: arriba "OFF"/abajo "ON".	Cable de 5 m	503211595	S	PG14	85,-
		Cable de 10 m	2006027	A	PG14	113,-
		Cable de 20 m	2004429	A	PG14	172,-
		Cable de 30 m	2004430	A	PG14	235,-
<b>Interruptor de flotador WAOEK 65</b>	Interruptor de flotador para una temperatura máx. de 60° C. Incl. cuadro de tamaño reducido EK para bombas con motor monofásico de hasta 1 kW de potencia nominal. Conmutación: arriba "OFF"/abajo "ON".	Cable de 20 m	2005626	A	PG14	212,-
<b>SK 602N</b>	Dispositivo de disparo de protección total del motor para la conexión eléctrica de bombas monofásicas (EM) y trifásicas (DM) con contactos de protección de bobinado (WSK) incorporados para la vigilancia de la temperatura del bobinado. Con interruptor ON/OFF con piloto de encendido, conjunto contactor/guardamotor y bornes para entrada OFF externo.	-	2120444	A	PG14	281,-
<b>SK 622N</b>	Como SK 602N, pero con contactos libres de tensión para indicación externa de funcionamiento (SBM) y avería (SSM), así como piloto rojo de indicación de avería.	-	2120445	A	PG14	302,-

 = S - en stock ; A - aprox 2 semanas ; B - aprox 3 semanas ; C - aprox 4 semanas ; D - bajo consulta

Reservado el derecho a introducir modificaciones, para mayor información técnica consulten nuestros catálogos

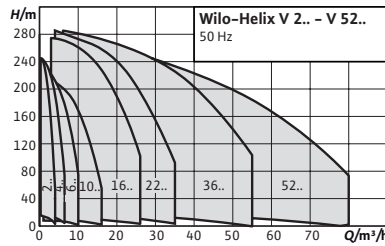
**Designación**

Ejemplo:	<b>Helix V 202</b>
<b>Helix V</b>	Serie
<b>2</b>	Caudal nominal (m <sup>3</sup> /h)
<b>02</b>	Número de etapas

**Accesorios**

Para bombas centrífugas de alta presión

**Página**

212

## Wilo-Helix V

**Tipo**

Bomba centrífuga de alta presión, multietapas, de alta eficiencia y de aspiración normal, ejecución vertical con conexiones en línea

**Aplicación**

- Abastecimiento de agua y aumento de presión
- Sistemas industriales de circulación
- Agua de proceso
- Circuitos cerrados de refrigeración
- Equipos contra incendios
- Sistemas de lavado
- Riego

**Suministro**

- Bomba centrífuga de alta presión Helix V
- Instrucciones de instalación y funcionamiento
- Helix V 2 – 16 (Ejecución PN 16 con bridas ovaladas): Contrabridas en fundición gris, así como sus respectivos tornillos, tuercas y juntas

### Características especiales/ventajas del producto

- Sistema hidráulico 2D/3D soldado por láser, optimizado para flujo y purga
- Rodetes, difusores y etapas resistentes a la corrosión
- Hidráulica optimizada para bajo NPSH requerido
- Fácil mantenimiento y diseño robusto
- Homologación para el uso con agua potable para las bombas con las partes en contacto con el fluido en acero inoxidable (ejecución de EPDM)

### Indicaciones generales – Directiva ErP (Ecodiseño)

El valor de referencia MEI para bombas de agua con el mejor rendimiento es  $\geq 0,70$ .

En las siguientes páginas se indica el MEI del correspondiente caudal nominal dentro de la serie. Aquí encontrará información detallada sobre los valores MEI de los diferentes tipos de bomba: El catálogo online de Wilo, disponible en [www.wilo.es](http://www.wilo.es)

### Alimentación eléctrica



3~400 V, 50 Hz

Opciones con sobreprecio		
Tipo	Descripción	Sobreprecio
Control de bombas X-Care	Módulo adicional con sensores para vigilar la bomba. Las señales suministradas son transmitidas a la Gestión Técnica Centralizada para posibilitar el control selectivo de la bomba (protección contra marcha en seco, vigilancia de la bomba); versión especial disponible para todos los tipos de la serie Helix V.	EUR <b>840,-</b>

## Grupo de producto: PG6

## Helix V 2, PN 16, ejecución estándar



MEI ≥ 0,70; materiales: sistema hidráulico 1.4307 (AISI 304L), carcasa de la bomba 1.4301 (AISI 304), EDPM

Modelo	Diámetro nominal de brida ovalada	Peso bruto	Potencia nominal del motor	Ref. Cierre mecánico de cartucho	Ref. Cierre mecánico estándar				
		kg	$P_2$ kW		 EUR	 EUR			
Helix V 202	G 1	26	0,37	4161704	B	905,-	4201337	S	746,-
Helix V 203	G 1	27	0,37	4161705	B	948,-	4201339	A	789,-
Helix V 204	G 1	27	0,37	4161706	B	984,-	4201341	A	833,-
Helix V 205	G 1	32	0,55	4161707	B	1.026,-	4201343	S	875,-
Helix V 206	G 1	32	0,55	4161708	B	1.097,-	4201345	S	946,-
Helix V 207	G 1	33	0,55	4161709	B	1.082,-	4201347	S	939,-
Helix V 208	G 1	38	0,75	4161710	B	1.171,-	4201349	S	1.028,-
Helix V 209	G 1	38	0,75	4161711	B	1.219,-	4201351	B	1.076,-
Helix V 210	G 1	39	0,75	4161713	B	1.308,-	4201353	B	1.166,-
Helix V 211	G 1	41	1,1	4161715	B	1.316,-	4201355	B	1.173,-
Helix V 212	G 1	44	1,1	4161717	B	1.409,-	4201357	B	1.266,-
Helix V 213	G 1	45	1,1	4161719	B	1.503,-	4201359	S	1.360,-
Helix V 220	G 1	67	2,2	4161727	B	2.003,-	4201363	B	1.867,-
Helix V 214	G 1	45	1,1	4161721	B	1.593,-	4201360	B	1.450,-
Helix V 216	G 1	50	1,5	4161723	B	1.681,-	4201361	B	1.538,-
Helix V 218	G 1	51	1,5	4161725	B	1.967,-	4201362	S	1.824,-

## Grupo de producto: PG6

## Helix V 4, PN 16, ejecución estándar

MEI ≥ 0,70; materiales: sistema hidráulico 1.4307 (AISI 304L), carcasa de la bomba 1.4301 (AISI 304), EDPM

Modelo	Diámetro nominal de brida ovalada	Peso bruto	Potencia nominal del motor	Ref. Cierre mecánico de cartucho	Ref. Cierre mecánico estándar				
		m kg	$P_2$ kW		 EUR	 EUR			
Helix V 402	G 1	26	0,37	4160518	B	900,-	4201364	A	756,-
Helix V 403	G 1	26	0,37	4160519	B	943,-	4201366	A	800,-
Helix V 404	G 1	28	0,55	4160520	B	1.032,-	4201369	A	889,-
Helix V 405	G 1	35	0,75	4160521	B	1.082,-	4201372	S	939,-
Helix V 406	G 1	36	0,75	4160522	B	1.188,-	4201374	S	1.045,-
Helix V 407	G 1	38	1,1	4160523	B	1.231,-	4201377	S	1.088,-
Helix V 408	G 1	38	1,1	4193858	B	1.345,-	4201380	S	1.202,-
Helix V 409	G 1	39	1,1	4160526	B	1.392,-	4201382	S	1.248,-
Helix V 410	G 1	44	1,5	4160528	B	1.478,-	4201385	B	1.336,-
Helix V 411	G 1	44	1,5	4160530	B	1.577,-	4201388	B	1.434,-
Helix V 412	G 1	47	1,5	4160532	B	1.677,-	4201390	B	1.534,-
Helix V 413	G 1	50	2,2	4160534	B	1.764,-	4201392	B	1.621,-
Helix V 414	G 1	50	2,2	4160536	B	1.834,-	4201393	B	1.681,-
Helix V 416	G 1	51	2,2	4160538	B	1.913,-	4201395	B	1.770,-
Helix V 418	G 1	52	2,2	4160540	B	2.001,-	4201397	B	1.859,-
Helix V 420	G 1	76	3	4160542	B	2.092,-	4201399	B	1.949,-



 = S - en stock ; A - aprox 2 semanas ; B - aprox 3 semanas ; C - aprox 4 semanas ; D - bajo consulta

Reservado el derecho a introducir modificaciones, para mayor información técnica consulten nuestros catálogos

Grupo de producto: PG6

## Helix V 6, PN 16, ejecución estándar



MEI ≥ 0,70; materiales: sistema hidráulico 1.4307 (AISI 304L), carcasa de la bomba 1.4301 (AISI 304), EDPM

Modelo	Diámetro nominal de brida ovalada	Peso bruto	Potencia nominal del motor	Ref. Cierre mecánico de cartucho	Ref. Cierre mecánico estándar				
		<i>m</i> kg	<i>P</i> <sub>2</sub> kW		 EUR	 EUR			
Helix V 601	G 1¼	26	0,37	4156030	B	985,-	-	-	-
Helix V 602	G 1¼	28	0,55	4156031	B	1.016,-	4201400	B	874,-
Helix V 603	G 1¼	29	0,55	4156032	B	1.061,-	4201402	A	918,-
Helix V 604	G 1¼	34	0,75	4156033	B	1.175,-	4201405	A	1.032,-
Helix V 605	G 1¼	39	1,1	4156034	B	1.264,-	4201408	A	1.121,-
Helix V 606	G 1¼	40	1,1	4156035	B	1.311,-	4201411	S	1.169,-
Helix V 607	G 1¼	45	1,5	4156036	B	1.514,-	4201414	S	1.371,-
Helix V 608	G 1¼	48	1,5	4156038	B	1.705,-	4201417	S	1.561,-
Helix V 609	G 1¼	51	2,2	4156040	B	1.746,-	4201420	A	1.603,-
Helix V 610	G 1¼	51	2,2	4156042	B	1.794,-	4201423	S	1.652,-
Helix V 611	G 1¼	53	2,2	4156044	B	1.836,-	4201426	S	1.694,-
Helix V 612	G 1¼	77	3	4156046	B	1.925,-	4201428	B	1.782,-
Helix V 613	G 1¼	78	3	4156048	B	2.031,-	4201430	B	1.888,-
Helix V 614	G 1¼	78	3	4156050	B	2.136,-	4201432	B	1.993,-
Helix V 615	G 1¼	80	3	4156052	B	2.224,-	4201434	S	2.081,-
Helix V 616	G 1¼	77	4	4156054	B	2.294,-	4201436	B	2.151,-

Grupo de producto: PG6

## Helix V 10, PN 16, ejecución estándar

MEI ≥ 0,70; materiales: sistema hidráulico 1.4307 (AISI 304L), carcasa de la bomba 1.4301 (AISI 304), EDPM

Modelo	Diámetro nominal de brida ovalada	Peso bruto	Potencia nominal del motor	Ref. Cierre mecánico de cartucho	Ref. Cierre mecánico estándar				
		<i>m</i> kg	<i>P</i> <sub>2</sub> kW		 EUR	 EUR			
Helix V 1001	G 1½	30	0,55	4150540	B	1.064,-	-	-	-
Helix V 1002	G 1½	35	0,75	4150541	B	1.114,-	4201281	B	974,-
Helix V 1003	G 1½	40	1,1	4150542	B	1.197,-	4201284	A	1.057,-
Helix V 1004	G 1½	46	1,5	4150543	B	1.340,-	4201287	A	1.200,-
Helix V 1005	G 1½	48	2,2	4150544	B	1.510,-	4201290	A	1.370,-
Helix V 1006	G 1½	49	2,2	4150546	B	1.595,-	4201293	S	1.455,-
Helix V 1007	G 1½	60	3	4150548	B	1.852,-	4201296	S	1.712,-
Helix V 1008	G 1½	61	3	4150550	B	1.935,-	4201299	S	1.795,-
Helix V 1009	G 1½	72	4	4150552	B	2.098,-	4201302	S	1.958,-
Helix V 1010	G 1½	76	4	4150554	B	2.202,-	4201304	A	2.062,-
Helix V 1011	G 1½	77	4	4150556	B	2.361,-	4201306	S	2.221,-
Helix V 1012	G 1½	90	5,5	4150558	B	2.709,-	4201308	B	2.569,-
Helix V 1013	G 1½	91	5,5	4150560	B	3.116,-	4201310	B	2.976,-

 = S - en stock; A - aprox 2 semanas; B - aprox 3 semanas; C - aprox 4 semanas; D - bajo consulta

Reservado el derecho a introducir modificaciones, para mayor información técnica consulten nuestros catálogos

## Grupo de producto: PG6

## Helix V 16, PN 16, ejecución estándar

MEI ≥ 0,50; materiales: sistema hidráulico 1.4307 (AISI 304L), carcasa de la bomba 1.4301 (AISI 304), EDPM

Modelo	Diámetro nominal de brida ovalada	Peso bruto	Potencia nominal del motor	Ref. Cierre mecánico de cartucho		Ref. Cierre mecánico estándar			
		<i>m</i> kg	<i>P</i> <sub>2</sub> kW						
Helix V 1601	G 2	41	0,75	4141144	B	1.062,-	-	-	-
Helix V 1602	G 2	47	1,5	4141145	B	1.320,-	4201313	B	1.177,-
Helix V 1603	G 2	49	2,2	4141146	A	1.385,-	4201316	A	1.242,-
Helix V 1604	G 2	60	3	4141147	A	1.667,-	4201321	A	1.525,-
Helix V 1605	G 2	61	4	4141148	S	1.909,-	4201325	A	1.766,-
Helix V 1606	G 2	72	4	4141150	S	2.146,-	4201328	A	2.003,-
Helix V 1607	G 2	86	5,5	4141152	S	2.453,-	4201331	A	2.309,-
Helix V 1608	G 2	90	5,5	4141154	S	2.689,-	4201334	B	2.546,-
Helix V 1609	G 2	92	7,5	4141176	B	2.958,-	-	-	-
Helix V 1609 FF240	G 2	100	7,5	4182514	B	2.958,-	-	-	-
Helix V 1610	G 2	94	7,5	4141177	B	3.252,-	-	-	-
Helix V 1610 FF240	G 2	102	7,5	4182515	B	3.252,-	-	-	-
Helix V 1611	G 2	95	7,5	4141178	B	3.756,-	-	-	-
Helix V 1611 FF240	G 2	103	7,5	4182516	B	3.756,-	-	-	-

## Grupo de producto: PG6

## Helix V 22, PN 16, ejecución estándar

MEI ≥ 0,70; materiales: sistema hidráulico 1.4307 (AISI 304L), carcasa de la bomba 1.4301 (AISI 304), EDPM

Modelo	Diámetro nominal de la brida	Peso bruto	Potencia nominal del motor	Ref. Cierre mecánico de cartucho				
		<i>m</i> kg	<i>P</i> <sub>2</sub> kW					
Helix V 2201	50	76	1,5	4198455	B	1.574,-		
Helix V 2202	50	85	3,0	4198456	B	2.103,-		
Helix V 2203	50	92	4,0	4198457	B	2.683,-		
Helix V 2204	50	100	5,5	4198458	B	2.737,-		
Helix V 2205	50	120	7,5	4198459	B	3.030,-		
Helix V 2206	50	122	7,5	4198460	B	3.296,-		
Helix V 2207	50	139	9,0	4198461	B	3.740,-		
Helix V 2208	50	143	11,0	4198462	B	4.355,-		

☞ = S - en stock ; A - aprox 2 semanas ; B - aprox 3 semanas ; C - aprox 4 semanas ; D - bajo consulta

Reservado el derecho a introducir modificaciones, para mayor información técnica consulten nuestros catálogos

Grupo de producto: PG6

## Helix V 22, PN 16, pie de hierro fundido

MEI ≥ 0,50; materiales: Pie de la carcasa (con revestimiento de cataforesis), sistema hidráulico 1.4307 (AISI 304L)

Modelo	Diámetro nominal de la brida	Peso bruto	Potencia nominal del motor	Ref.	Cierre mecánico estándar	
	DN	kg	$P_2$ kW			EUR
Helix V 2202	50	78	3,0	4183363	B	1.894,-
Helix V 2203	50	81	4,0	4183364	B	2.417,-
Helix V 2204	50	93	5,5	4183365	B	2.463,-
Helix V 2205	50	105	7,5	4183366	B	2.725,-
Helix V 2206	50	106	7,5	4183367	B	2.966,-
Helix V 2207	50	127	9,0	4183368	B	3.367,-
Helix V 2208	50	131	11,0	4183369	B	3.920,-

Grupo de producto: PG6

## Helix V 36, PN 16, ejecución estándar

MEI ≥ 0,70; materiales: sistema hidráulico 1.4307 (AISI 304L), carcasa de la bomba 1.4301 (AISI 304), EDPM

Modelo	Diámetro nominal de la brida	Peso bruto	Potencia nominal del motor	Ref.	Cierre mecánico de cartucho	
	DN	kg	$P_2$ kW			EUR
Helix V 3601/1	65	79	2,2	4198469	B	1.886,-
Helix V 3601	65	86	3,0	4198470	B	2.079,-
Helix V 3602/2	65	95	4,0	4198471	B	2.228,-
Helix V 3602/1	65	101	5,5	4198472	B	2.450,-
Helix V 3602	65	101	5,5	4198473	B	3.148,-
Helix V 3603/2	65	122	7,5	4198474	B	3.799,-
Helix V 3603/1	65	122	7,5	4198475	B	3.626,-
Helix V 3603	65	122	9,0	4198476	B	4.307,-
Helix V 3604/2	65	143	11,0	4198477	B	4.886,-
Helix V 3604	65	143	11,0	4198478	B	5.144,-
Helix V 3605/2	65	204	15,0	4198479	B	5.626,-
Helix V 3605	65	205	15,0	4198480	B	5.812,-
Helix V 3606/2	65	233	15,0	4198481	B	6.489,-
Helix V 3606	65	245	18,5	4198483	B	7.471,-

 = S - en stock ; A - aprox 2 semanas ; B - aprox 3 semanas ; C - aprox 4 semanas ; D - bajo consulta

Reservado el derecho a introducir modificaciones, para mayor información técnica consulten nuestros catálogos

## Grupo de producto: PG6

## Helix V 36, PN 16, pie de hierro fundido

MEI ≥ 0,50; materiales: Pie de la carcasa EN-GJL-250 (con revestimiento de cataforesis), sistema hidráulico 1.4307 (AISI 304L)

Modelo	Diámetro nominal de la brida	Peso bruto	Potencia nominal del motor	Ref.	Cierre mecánico estándar		Ref.		Cierre mecánico de cartucho	
	DN	kg	$P_2$ kW			EUR		EUR		EUR
Helix V 3602/2	65	85	4,0	4183402	B	2.006,-	-	-	-	-
Helix V 3602	65	91	5,5	4183403	B	2.864,-	-	-	-	-
Helix V 3603/1	65	108	7,5	4183404	B	3.262,-	-	-	-	-
Helix V 3603	65	124	9,0	4183405	B	3.877,-	-	-	-	-
Helix V 3604/2	65	136	11,0	4183406	B	4.395,-	-	-	-	-
Helix V 3604	65	136	11,0	4183407	B	4.628,-	-	-	-	-
Helix V 3605/2	65	222	15,0	-	-	-	4183408	B	5.063,-	-
Helix V 3605	65	222	15,0	-	-	-	4183409	B	5.231,-	-
Helix V 3606/2	65	236	15,0	-	-	-	4183410	B	5.840,-	-
Helix V 3606	65	247	18,5	-	-	-	4183411	B	6.723,-	-

## Grupo de producto: PG6

## Helix V 52, PN 16, ejecución estándar

MEI ≥ 0,70; materiales: sistema hidráulico 1.4307 (AISI 304L), carcasa de la bomba 1.4301 (AISI 304), EDPM















Modelo	Diámetro nominal de la brida	Peso bruto	Potencia nominal del motor	Ref.	Cierre mecánico de cartucho	
	DN	kg	$P_2$ kW		EUR	EUR
Helix V 5201/1	80	89	3,0	4198492	B	2.121,-
Helix V 5201	80	90	4,0	4198493	B	2.397,-
Helix V 5202/2	80	104	5,5	4198494	B	3.276,-
Helix V 5202	80	125	7,5	4198495	B	3.545,-
Helix V 5203/2	80	147	11,0	4198496	B	4.487,-
Helix V 5203	80	147	11,0	4198497	B	4.751,-
Helix V 5204/2	80	236	15,0	4198498	B	5.864,-
Helix V 5204	80	236	15,0	4198499	B	6.185,-
Helix V 5205/2	80	253	18,5	4198500	B	7.117,-
Helix V 5205	80	253	18,5	4198501	B	7.457,-
Helix V 5206/2	80	257	22,0	4198503	B	9.096,-

☞ = S - en stock; A - aprox 2 semanas; B - aprox 3 semanas; C - aprox 4 semanas; D - bajo consulta

Reservado el derecho a introducir modificaciones, para mayor información técnica consulten nuestros catálogos.

Helix V 52, PN 16, pie de hierro fundido

MEI  $\geq$  0,50; materiales: Pie de la carcasa EN-GJL-250 (con revestimiento de cataforesis), sistema hidráulico 1.4307 (AISI 304L)

Modelo	Diámetro nominal de la brida	Peso bruto	Potencia nominal del motor	Ref. Cierre mecánico estándar		Ref. Cierre mecánico de cartucho	
	DN	m kg	$P_2$ kW		 EUR		 EUR
Helix V 5202	80	115	7,5	4183429	 B 3.190,-	-	 -
Helix V 5202/2	80	105	5,5	4183428	 B 2.948,-	-	 -
Helix V 5203	80	139	11,0	4183431	 B 4.276,-	-	 -
Helix V 5203/2	80	139	11,0	4183430	 B 4.037,-	-	 -
Helix V 5204	80	242	15,0	-	-	4183433	 B 5.565,-
Helix V 5204/2	80	242	15,0	-	-	4183432	 B 5.277,-
Helix V 5205	80	257	18,5	-	-	4183435	 B 6.711,-
Helix V 5205/2	80	257	18,5	-	-	4183434	 B 6.405,-
Helix V 5206/2	80	261	22,0	-	-	4183450	 B 8.186,-



Curvas

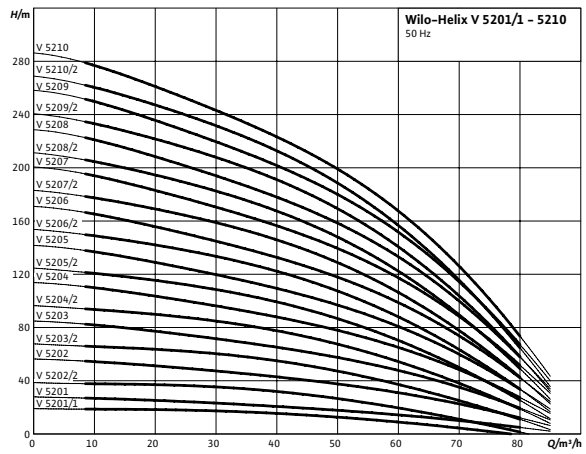
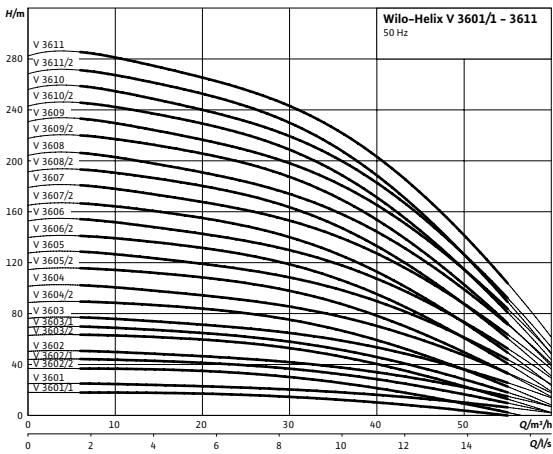
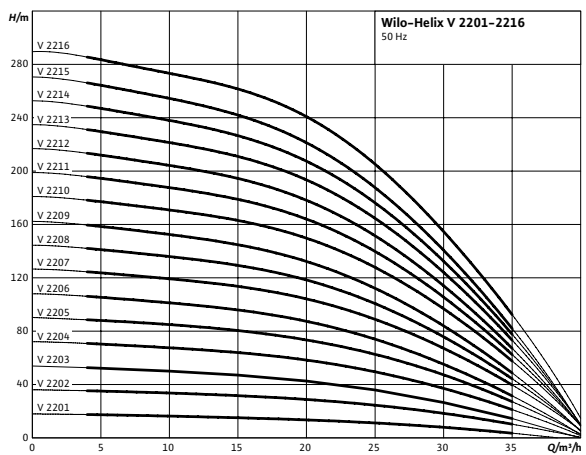
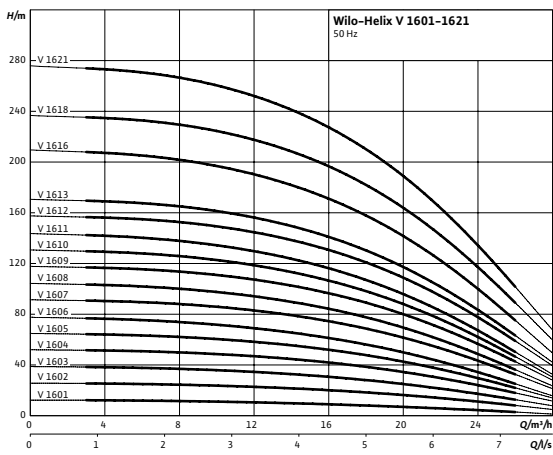
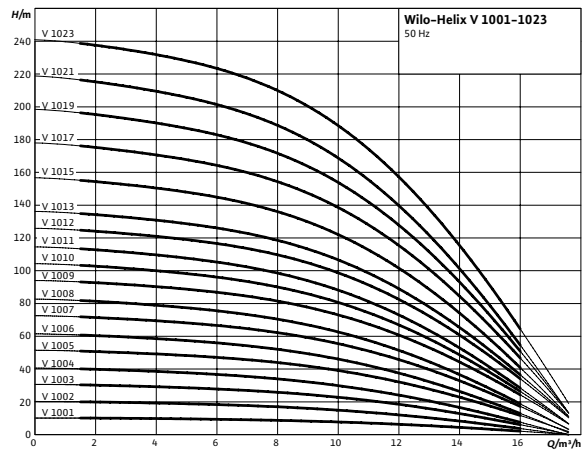
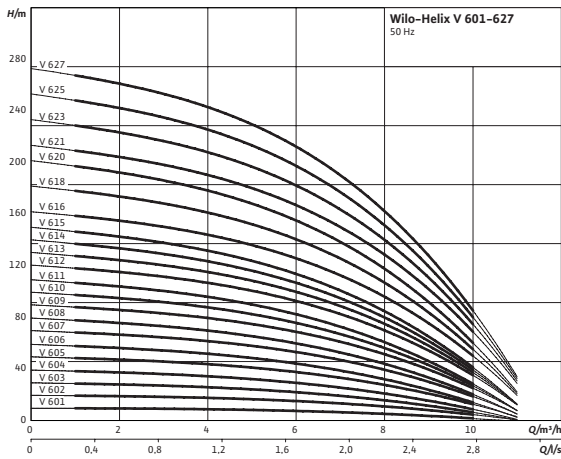

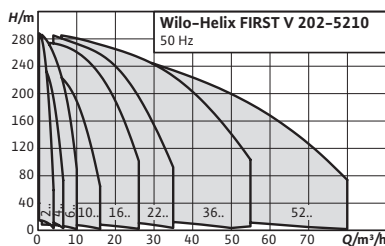

**Designación**  
Ejemplo: **Helix FIRST V 202**  
**Helix FIRST V** Serie  
**2** Caudal nominal (m³/h)  
**02** Número de etapas

**Accesorios**  
Para bombas centrífugas de alta presión **Página** 212

## Wilo-Helix FIRST V



### Tipo

Bomba centrífuga de alta presión, multietapas, de aspiración normal, ejecución vertical con conexiones en línea

### Aplicación

- Abastecimiento de agua y aumento de presión
- Sistemas industriales de circulación
- Agua de proceso
- Circuitos cerrados de refrigeración
- Equipos contra incendios
- Sistemas de lavado
- Riego

### Suministro

- Bomba centrífuga de alta presión multietapas Helix FIRST V
- Instrucciones de instalación y funcionamiento
- Helix FIRST V 2 – 16 (ejecución PN16 con bridas ovaladas): Contrabridas de fundición gris, así como respectivos tornillos, tuercas y juntas

### Características especiales/ventajas del producto

- Sistema hidráulico 2D/3D optimizado, soldado por láser y con rendimiento optimizado
- Rodetes, difusores y etapas resistentes a la corrosión
- Hidráulica diseñada para flujo y purga óptimos y bajo NPSH
- De dimensiones compactas y fácil de mantener

### Indicaciones generales – Directiva ErP (Ecodiseño)

El valor de referencia MEI para bombas de agua con el mejor rendimiento es  $\geq 0,70$ .

Aquí encontrará información detallada sobre los valores MEI de los diferentes tipos de bomba: El catálogo online de Wilo, disponible en [www.wilo.es](http://www.wilo.es)

### Alimentación eléctrica

3~400 V, 50 Hz

Grupo de producto: PG6

Wilo-Helix FIRST V, PN 16

Modelo	Diámetro nominal de la brida	Diámetro nominal de brida ovalada	Peso bruto	Potencia nominal del motor	Ref.		
	DN		m kg	$P_2$ kW			EUR
Helix FIRST V 202	-	G 1	21,7	0,37	4201016	A	777,-
Helix FIRST V 203	-	G 1	22,2	0,37	4201019	A	830,-

Grupo de producto: PG6

Wilo-Helix FIRST V, PN 16

Modelo	Diámetro nominal de la brida	Diámetro nominal de brida ovalada	Peso bruto	Potencia nominal del motor	Ref.	EUR
	DN		m kg	P <sub>2</sub> kW		
Helix FIRST V 204	-	G 1	22,7	0,37	4201022	A 864,-
Helix FIRST V 205	-	G 1	24,2	0,55	4201025	B 908,-
Helix FIRST V 206	-	G 1	24,7	0,55	4201028	B 939,-
Helix FIRST V 207	-	G 1	29,7	0,55	4201031	B 986,-
Helix FIRST V 208	-	G 1	35,9	0,75	4201034	B 1.028,-
Helix FIRST V 209	-	G 1	36,4	0,75	4201037	B 1.043,-
Helix FIRST V 210	-	G 1	36,9	0,75	4201040	B 1.049,-
Helix FIRST V 211	-	G 1	38,2	1,1	4201043	B 1.054,-
Helix FIRST V 212	-	G 1	38,6	1,1	4201046	B 1.076,-
Helix FIRST V 213	-	G 1	39,5	1,1	4201049	B 1.155,-
Helix FIRST V 214	-	G 1	39,6	1,1	4201052	B 1.233,-
Helix FIRST V 216	-	G 1	46,1	1,5	4201055	B 1.306,-
Helix FIRST V 402	-	G 1	22,8	0,37	4201073	A 800,-
Helix FIRST V 403	-	G 1	23,8	0,37	4201076	A 846,-
Helix FIRST V 404	-	G 1	25,9	0,55	4201079	A 888,-
Helix FIRST V 405	-	G 1	32,7	0,75	4201082	A 939,-
Helix FIRST V 406	-	G 1	33,7	0,75	4201085	B 992,-
Helix FIRST V 407	-	G 1	40,1	1,1	4201088	B 1.032,-
Helix FIRST V 408	-	G 1	41,1	1,1	4201091	B 1.141,-
Helix FIRST V 409	-	G 1	42,1	1,1	4201094	B 1.187,-
Helix FIRST V 410	-	G 1	48,6	1,5	4201097	B 1.267,-
Helix FIRST V 411	-	G 1	49,7	1,5	4201100	B 1.363,-
Helix FIRST V 412	-	G 1	51	1,5	4201103	B 1.303,-
Helix FIRST V 413	-	G 1	53	2,2	4201106	B 1.378,-
Helix FIRST V 414	-	G 1	54	2,2	4201109	B 1.429,-
Helix FIRST V 416	-	G 1	56	2,2	4201112	B 1.506,-
Helix FIRST V 601	-	G 1¼	22,3	0,37	4201123	B 847,-
Helix FIRST V 602	-	G 1¼	23,5	0,55	4201125	B 879,-
Helix FIRST V 603	-	G 1¼	24,2	0,55	4201128	A 922,-
Helix FIRST V 604	-	G 1¼	30,7	0,75	4201131	A 981,-
Helix FIRST V 605	-	G 1¼	36,8	1,1	4201134	A 1.065,-
Helix FIRST V 606	-	G 1¼	37,6	1,1	4201137	A 1.109,-
Helix FIRST V 607	-	G 1¼	43,8	1,5	4201140	A 1.164,-
Helix FIRST V 608	-	G 1¼	44,6	1,5	4201143	B 1.327,-
Helix FIRST V 609	-	G 1¼	46,4	2,2	4201146	B 1.363,-
Helix FIRST V 610	-	G 1¼	47,2	2,2	4201149	B 1.403,-
Helix FIRST V 611	-	G 1¼	48,5	2,2	4201152	B 1.440,-
Helix FIRST V 612	-	G 1¼	67	3,0	4201155	B 1.514,-
Helix FIRST V 613	-	G 1¼	71	3,0	4201158	B 1.603,-
Helix FIRST V 614	-	G 1¼	71	3,0	4201160	B 1.693,-
Helix FIRST V 1001	-	G 1½	25,6	0,55	4200934	B 891,-
Helix FIRST V 1002	-	G 1½	31,6	0,75	4200936	B 944,-
Helix FIRST V 1003	-	G 1½	33,3	1,1	4200939	A 1.023,-
Helix FIRST V 1004	-	G 1½	50	1,5	4200942	A 1.160,-

☞ = S - en stock ; A - aprox 2 semanas ; B - aprox 3 semanas ; C - aprox 4 semanas ; D - bajo consulta  
Reservado el derecho a introducir modificaciones, para mayor información técnica consulten nuestros catálogos.

Wilo-Helix FIRST V, PN 16

Modelo	Diámetro nominal de la brida	Diámetro nominal de brida ovalada	Peso bruto	Potencia nominal del motor	Ref.		
	DN		m kg	P <sub>2</sub> kW			EUR
Helix FIRST V 1005	-	G 1½	53	2,2	4200945	A	1.188,-
Helix FIRST V 1006	-	G 1½	53	2,2	4200948	A	1.260,-
Helix FIRST V 1007	-	G 1½	66	3,0	4200951	B	1.483,-
Helix FIRST V 1008	-	G 1½	67	3,0	4200954	B	1.555,-
Helix FIRST V 1009	-	G 1½	69	4,0	4200957	B	1.696,-
Helix FIRST V 1010	-	G 1½	69	4,0	4200960	B	1.787,-
Helix FIRST V 1011	-	G 1½	74	4,0	4200963	B	1.924,-
Helix FIRST V 1012	-	G 1½	79	5,5	4200966	B	2.226,-
Helix FIRST V 1601	-	G 2	32	0,75	4200978	B	954,-
Helix FIRST V 1602	-	G 2	43	1,5	4200980	B	1.000,-
Helix FIRST V 1603	-	G 2	45,1	2,2	4200983	A	1.056,-
Helix FIRST V 1604	-	G 2	64	3,0	4200986	A	1.296,-
Helix FIRST V 1605	-	G 2	66	4,0	4200990	A	1.502,-
Helix FIRST V 1606	-	G 2	67	4,0	4200993	A	1.702,-
Helix FIRST V 1607	-	G 2	73	5,5	4200996	B	1.962,-
Helix FIRST V 1608	-	G 2	75	5,5	4200999	B	2.163,-
Helix FIRST V 1609	-	G 2	100	7,5	4215239	B	2.501,-
Helix FIRST V 1610	-	G 2	102	7,5	4215240	B	2.606,-
Helix FIRST V 1611	-	G 2	103	7,5	4215241	B	2.074,-
Helix FIRST V 2201	50	-	64	1,5	4200576	B	1.337,-
Helix FIRST V 2202	50	-	78	3,0	4183356	A	1.788,-
Helix FIRST V 2203	50	-	81	4,0	4183357	A	2.282,-
Helix FIRST V 2204	50	-	93	5,5	4183358	A	2.326,-
Helix FIRST V 2205	50	-	105	7,5	4183359	A	2.575,-
Helix FIRST V 2206	50	-	106	7,5	4183360	A	2.800,-
Helix FIRST V 2207	50	-	127	9,0	4183361	B	3.178,-
Helix FIRST V 2208	50	-	131	11,0	4183362	B	3.701,-
Helix FIRST V 3601	65	-	82	3,0	4183384	A	1.661,-
Helix FIRST V 3601/1	65	-	79	2,2	4200588	B	1.604,-
Helix FIRST V 3602	65	-	91	5,5	4183387	A	2.547,-
Helix FIRST V 3602/1	65	-	91	5,5	4183386	A	1.959,-
Helix FIRST V 3602/2	65	-	85	4,0	4183385	A	1.783,-
Helix FIRST V 3603	65	-	124	9,0	4183390	A	3.446,-
Helix FIRST V 3603/1	65	-	108	7,5	4183389	A	2.899,-
Helix FIRST V 3603/2	65	-	108	7,5	4183388	A	3.039,-
Helix FIRST V 3604	65	-	136	11,0	4183392	A	4.114,-
Helix FIRST V 3604/2	65	-	136	11,0	4183391	A	3.908,-
Helix FIRST V 3605/2	65	-	205	15,0	4215242	B	3.800,-
Helix FIRST V 3605	65	-	205	15,0	4215243	B	3.800,-
Helix FIRST V 3606/2	65	-	208	15,0	4215244	B	3.927,-
Helix FIRST V 3606	65	-	219	18,5	4215245	B	4.000,-
Helix FIRST V 5201	80	-	91	4,0	4183423	B	2.038,-
Helix FIRST V 5201/1	80	-	90	3,0	4183422	B	1.803,-
Helix FIRST V 5202	80	-	115	7,5	4183425	A	3.014,-

Grupo de producto: PG6

Wilo-Helix FIRST V, PN 16

Modelo	Diámetro nominal de la brida	Diámetro nominal de brida ovalada	Peso bruto	Potencia nominal del motor	Ref.		EUR
	DN		m kg	P <sub>2</sub> kW			
Helix FIRST V 5202/2	80	-	105	5,5	4183424	A	2.784,-
Helix FIRST V 5203	80	-	139	11,0	4183427	A	4.037,-
Helix FIRST V 5203/2	80	-	139	11,0	4183426	A	3.814,-
Helix FIRST V 5204/2	80	-	214	15,0	4215246	B	3.135,-
Helix FIRST V 5204	80	-	214	15,0	4215247	B	4.135,-
Helix FIRST V 5205/2	80	-	257	18,5	4215248	B	4.452,-
Helix FIRST V 5205	80	-	257	18,5	4215249	B	4.452,-
Helix FIRST V 5206/2	80	-	261	22,0	4215250	B	4.843,-

Grupo de producto: PG6

Wilo-Helix FIRST V, PN 25

Modelo	Diámetro nominal de la brida	Peso bruto	Potencia nominal del motor	Ref.		EUR
	DN	m kg	P <sub>2</sub> kW			
Helix FIRST V 202	25	27,6	0,37	4201018	B	838,-
Helix FIRST V 203	25	28	0,37	4201021	B	855,-
Helix FIRST V 204	25	28,5	0,37	4201024	B	873,-
Helix FIRST V 205	25	30	0,55	4201027	B	908,-
Helix FIRST V 206	25	30,5	0,55	4201030	B	939,-
Helix FIRST V 207	25	35,5	0,55	4201033	B	986,-
Helix FIRST V 208	25	41,8	0,75	4201036	B	1.028,-
Helix FIRST V 209	25	42,2	0,75	4201039	B	1.043,-
Helix FIRST V 210	25	42,7	0,75	4201042	B	1.049,-
Helix FIRST V 211	25	44	1,1	4201045	B	1.054,-
Helix FIRST V 212	25	44,5	1,1	4201048	B	1.076,-
Helix FIRST V 213	25	45,4	1,1	4201051	B	1.155,-
Helix FIRST V 214	25	45,5	1,1	4201054	B	1.233,-
Helix FIRST V 216	25	52	1,5	4201057	B	1.306,-
Helix FIRST V 218	25	70	1,5	4201058	B	1.672,-
Helix FIRST V 220	25	72	2,2	4201060	B	1.787,-
Helix FIRST V 222	25	74	2,2	4201062	B	2.014,-
Helix FIRST V 224	25	74	2,2	4201064	B	2.133,-
Helix FIRST V 226	25	75	2,2	4201066	B	2.133,-
Helix FIRST V 402	25	27,5	0,37	4201075	B	800,-
Helix FIRST V 403	25	27,7	0,37	4201078	B	846,-
Helix FIRST V 404	25	29,5	0,55	4201081	B	888,-
Helix FIRST V 405	25	35,8	0,75	4201084	B	939,-
Helix FIRST V 406	25	40,8	0,75	4201087	B	992,-
Helix FIRST V 407	25	42,1	1,1	4201090	B	1.032,-
Helix FIRST V 408	25	42,6	1,1	4201093	B	1.141,-
Helix FIRST V 409	25	43	1,1	4201096	B	1.187,-
Helix FIRST V 410	25	49	1,5	4201099	B	1.267,-
Helix FIRST V 411	25	49,5	1,5	4201102	B	1.363,-
Helix FIRST V 412	25	50	1,5	4201105	B	1.303,-

☞ = S - en stock ; A - aprox 2 semanas ; B - aprox 3 semanas ; C - aprox 4 semanas ; D - bajo consulta  
Reservado el derecho a introducir modificaciones, para mayor información técnica consulten nuestros catálogos

Wilo-Helix FIRST V, PN 25

Modelo	Diámetro nominal de la brida	Peso bruto	Potencia nominal del motor	Ref.		EUR
	DN	m kg	P <sub>2</sub> kW			
Helix FIRST V 413	25	52	2,2	4201108	B	1.378,-
Helix FIRST V 414	25	52	2,2	4201111	B	1.429,-
Helix FIRST V 416	25	53	2,2	4201114	B	1.506,-
Helix FIRST V 418	25	71	2,2	4201115	B	1.777,-
Helix FIRST V 420	25	79	3,0	4201117	B	1.852,-
Helix FIRST V 422	25	81	3,0	4201118	B	1.949,-
Helix FIRST V 424	25	81	3,0	4201119	B	2.027,-
Helix FIRST V 426	25	84	4,0	4201120	B	2.265,-
Helix FIRST V 601	32	29,6	0,37	4201124	B	847,-
Helix FIRST V 602	32	30,8	0,55	4201127	B	879,-
Helix FIRST V 603	32	31,5	0,55	4201130	B	922,-
Helix FIRST V 604	32	42,5	0,75	4201132	B	981,-
Helix FIRST V 605	32	44,1	1,1	4201136	B	1.065,-
Helix FIRST V 606	32	44,8	1,1	4201139	B	1.109,-
Helix FIRST V 607	32	51	1,5	4201142	B	1.164,-
Helix FIRST V 608	32	52	1,5	4201145	B	1.327,-
Helix FIRST V 609	32	54	2,2	4201148	B	1.363,-
Helix FIRST V 610	32	54	2,2	4201151	B	1.403,-
Helix FIRST V 611	32	56	2,2	4201154	B	1.440,-
Helix FIRST V 612	32	74	3,0	4201157	B	1.514,-
Helix FIRST V 613	32	78	3,0	4201159	B	1.603,-
Helix FIRST V 614	32	79	3,0	4201162	B	1.693,-
Helix FIRST V 615	32	83	3,0	4201163	B	1.889,-
Helix FIRST V 616	32	84	4,0	4201164	B	1.949,-
Helix FIRST V 618	32	85	4,0	4201167	B	2.027,-
Helix FIRST V 620	32	87	4,0	4201169	B	2.100,-
Helix FIRST V 621	32	122	5,5	4201170	B	2.478,-
Helix FIRST V 623	32	123	5,5	4201172	B	2.722,-
Helix FIRST V 1001	40	35,6	0,55	4200935	B	891,-
Helix FIRST V 1002	40	41,6	0,75	4200938	B	944,-
Helix FIRST V 1003	40	43,3	1,1	4200941	B	1.023,-
Helix FIRST V 1004	40	54	1,5	4200944	B	1.160,-
Helix FIRST V 1005	40	56	2,2	4200947	B	1.188,-
Helix FIRST V 1006	40	57	2,2	4200950	B	1.260,-
Helix FIRST V 1007	40	76	3,0	4200953	B	1.483,-
Helix FIRST V 1008	40	77	3,0	4200956	B	1.555,-
Helix FIRST V 1009	40	78	4,0	4200959	B	1.696,-
Helix FIRST V 1010	40	79	4,0	4200962	B	1.787,-
Helix FIRST V 1011	40	84	4,0	4200965	B	1.924,-
Helix FIRST V 1012	40	90	5,5	4200968	B	2.226,-
Helix FIRST V 1013	40	95	5,5	4200969	B	2.920,-
Helix FIRST V 1015	40	96	5,5	4200972	B	2.986,-
Helix FIRST V 1017	40	144	7,5	4200974	B	3.119,-
Helix FIRST V 1019	40	146	7,5	4200975	B	3.300,-

☞ S - en stock ; A - aprox 2 semanas ; B - aprox 3 semanas ; C - aprox 4 semanas ; D - bajo consulta  
Reservado el derecho a introducir modificaciones, para mayor información técnica consulten nuestros catálogos

Grupo de producto: PG6

Wilo-Helix FIRST V, PN 25

Modelo	Diámetro nominal de la brida	Peso bruto	Potencia nominal del motor	Ref.		EUR
	DN	m kg	P <sub>2</sub> kW			
Helix FIRST V 1601	50	43	0,75	4200979	B	954,-
Helix FIRST V 1602	50	54	1,5	4200982	B	1.000,-
Helix FIRST V 1603	50	56	2,2	4200985	B	1.056,-
Helix FIRST V 1604	50	75	3,0	4200988	B	1.296,-
Helix FIRST V 1605	50	77	4,0	4200991	B	1.502,-
Helix FIRST V 1606	50	78	4,0	4200994	B	1.702,-
Helix FIRST V 1607	50	84	5,5	4200997	B	1.962,-
Helix FIRST V 1608	50	86	5,5	4201000	B	2.163,-
Helix FIRST V 1609	50	112	7,5	4201001	B	2.603,-
Helix FIRST V 1610	50	114	7,5	4201003	B	2.854,-
Helix FIRST V 1611	50	115	7,5	4201005	B	3.288,-
Helix FIRST V 1612	50	158	9,0	4201007	B	3.823,-
Helix FIRST V 1613	50	161	9,0	4201009	B	3.932,-
Helix FIRST V 2209	50	135	11,0	4200577	B	4.182,-
Helix FIRST V 2210	50	223	15,0	4200578	B	4.944,-
Helix FIRST V 2211	50	225	15,0	4200579	B	5.271,-
Helix FIRST V 2212	50	226	15,0	4200580	B	5.702,-
Helix FIRST V 2213	50	239	18,5	4200581	B	6.115,-
Helix FIRST V 3605	65	205	15,0	4200590	B	4.667,-
Helix FIRST V 3605/2	65	205	15,0	4200589	B	4.019,-
Helix FIRST V 3606	65	219	18,5	4200592	B	5.998,-
Helix FIRST V 3606/2	65	208	15,0	4200591	B	5.211,-
Helix FIRST V 3607	65	250	22,0	4200594	B	6.511,-
Helix FIRST V 3607/2	65	250	18,5	4200593	B	6.227,-
Helix FIRST V 3608	65	253	22,0	4200596	B	7.364,-
Helix FIRST V 3608/2	65	253	22,0	4200595	B	7.364,-
Helix FIRST V 3609	65	330	30,0	4200598	B	8.312,-
Helix FIRST V 3609/2	65	330	30,0	4200597	B	8.150,-
Helix FIRST V 3610/2	65	333	30,0	4200599	B	8.015,-
Helix FIRST V 5204	80	214	15,0	4200613	B	5.276,-
Helix FIRST V 5204/2	80	214	15,0	4200612	B	5.004,-
Helix FIRST V 5205	80	257	18,5	4200615	B	6.361,-
Helix FIRST V 5205/2	80	257	18,5	4200614	B	6.073,-
Helix FIRST V 5206	80	261	22,0	4200617	B	7.629,-
Helix FIRST V 5206/2	80	261	22,0	4200616	B	7.629,-
Helix FIRST V 5207	80	339	30,0	4200619	B	8.684,-
Helix FIRST V 5207/2	80	339	30,0	4200618	B	8.684,-
Helix FIRST V 5208	80	342	30,0	4200621	B	9.306,-
Helix FIRST V 5208/2	80	342	30,0	4200620	B	9.306,-
Helix FIRST V 5209/2	80	348	37,0	4200622	B	10.051,-

☞ = S - en stock ; A - aprox 2 semanas ; B - aprox 3 semanas ; C - aprox 4 semanas ; D - bajo consulta  
Reservado el derecho a introducir modificaciones, para mayor información técnica consulten nuestros catálogos

Wilo-Helix FIRST V, PN 40

Modelo	Diámetro nominal de la brida DN	Diámetro nominal de brida ovalada	Peso bruto m kg	Potencia nominal del motor $P_2$ kW	Ref.		EUR
Helix FIRST V 229	25	-	77	2,2	4201068	B	2.506,-
Helix FIRST V 231	25	-	85	3,0	4201069	B	2.666,-
Helix FIRST V 233	25	-	114	3,0	4201070	B	2.705,-
Helix FIRST V 236	25	-	115	3,0	4201071	B	2.811,-
Helix FIRST V 239	25	-	117	3,0	4201072	B	2.918,-
Helix FIRST V 429	25	-	85	4,0	4201121	B	2.758,-
Helix FIRST V 431	25	-	114	4,0	4201122	B	2.791,-
Helix FIRST V 625	32	-	125	5,5	4201174	B	2.958,-
Helix FIRST V 628	32	-	126	5,5	4201175	B	3.126,-
Helix FIRST V 630	32	-	145	7,5	4201176	B	3.687,-
Helix FIRST V 633	32	-	147	7,5	4201177	B	3.900,-
Helix FIRST V 1021	40	-	147	7,5	4200976	B	3.561,-
Helix FIRST V 1023	40	-	165	9,0	4200977	B	3.836,-
Helix FIRST V 1616	50	-	167	11,0	4201013	B	4.112,-
Helix FIRST V 1618	50	-	220	15,0	4201014	B	4.302,-
Helix FIRST V 1621	50	-	225	15,0	4201015	B	4.445,-
Helix FIRST V 2214	50	-	241	18,5	4200634	B	6.258,-
Helix FIRST V 2215	50	-	243	18,5	4200635	B	6.401,-
Helix FIRST V 2216	50	-	244	22,0	4200636	B	6.544,-
Helix FIRST V 3610	65	-	333	30,0	4200637	B	9.191,-
Helix FIRST V 3610/2	65	-	333	30,0	4200599	B	9.011,-
Helix FIRST V 3611	65	-	339	37,0	4200639	B	9.867,-
Helix FIRST V 3611/2	65	-	336	30,0	4200638	B	9.416,-
Helix FIRST V 5209	80	-	348	37,0	4200640	B	10.147,-
Helix FIRST V 5210	80	-	352	37,0	4200642	B	10.483,-
Helix FIRST V 5210/2	80	-	352	37,0	4200641	B	10.291,-

Curvas

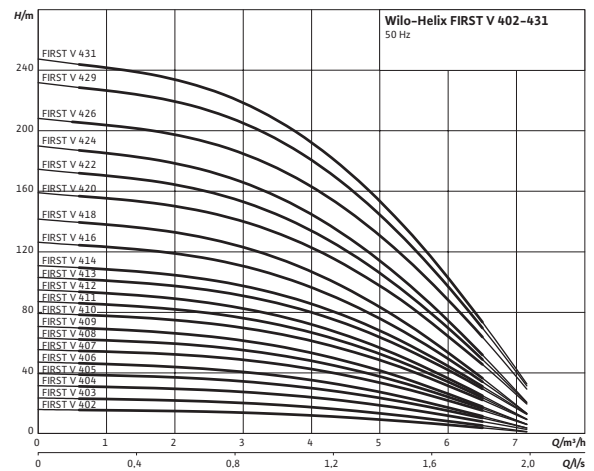
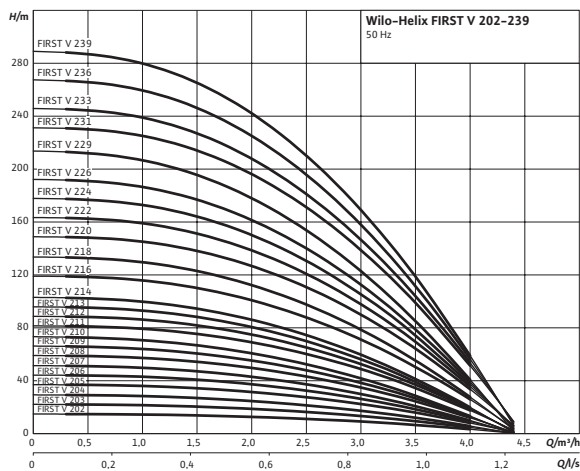

 = S - en stock ; A - aprox 2 semanas ; B - aprox 3 semanas ; C - aprox 4 semanas ; D - bajo consulta  
Reservado el derecho a introducir modificaciones, para mayor información técnica consulten nuestros catálogos.



Curvas

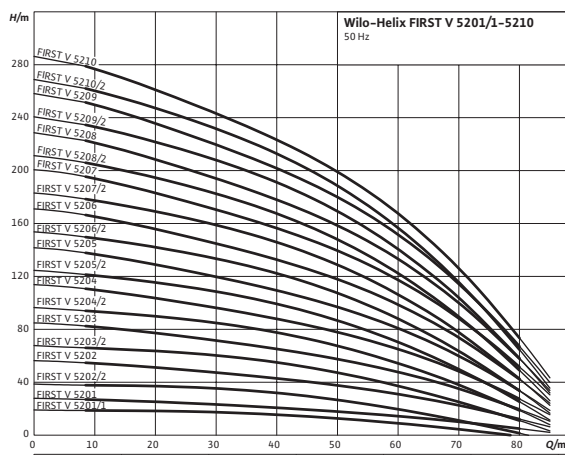
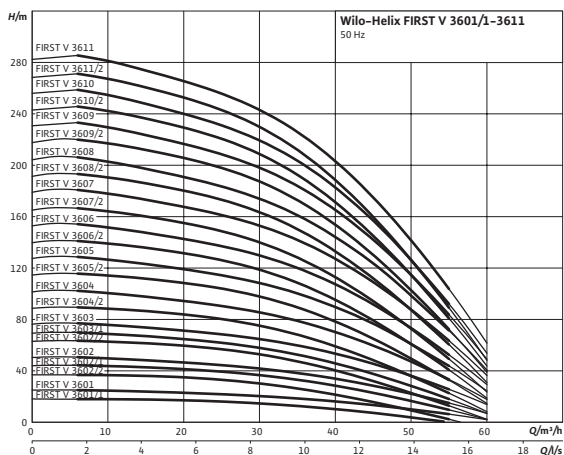
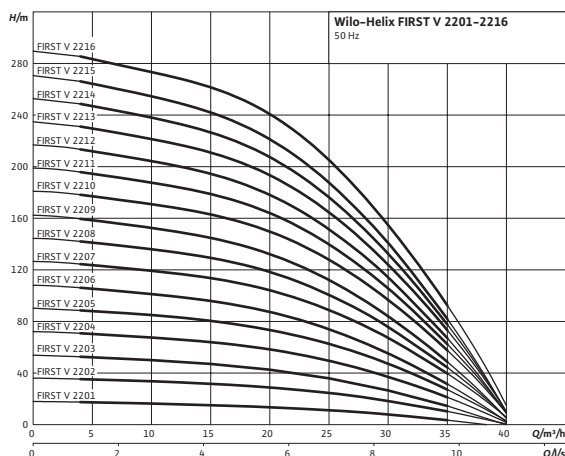
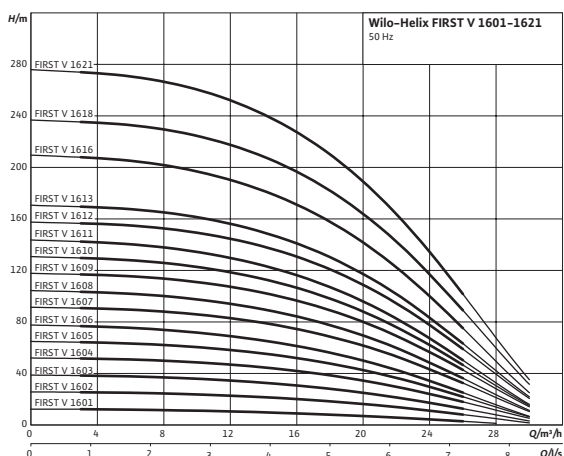
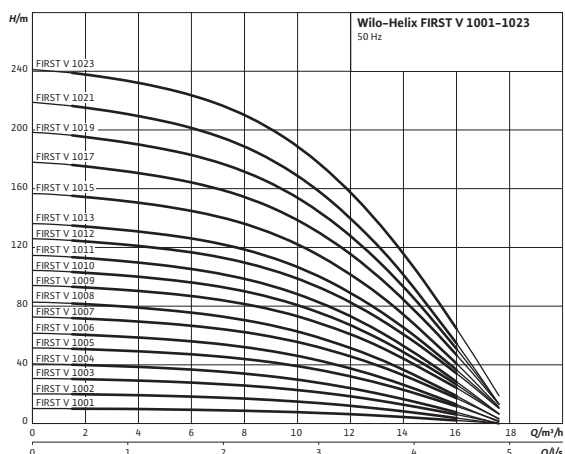
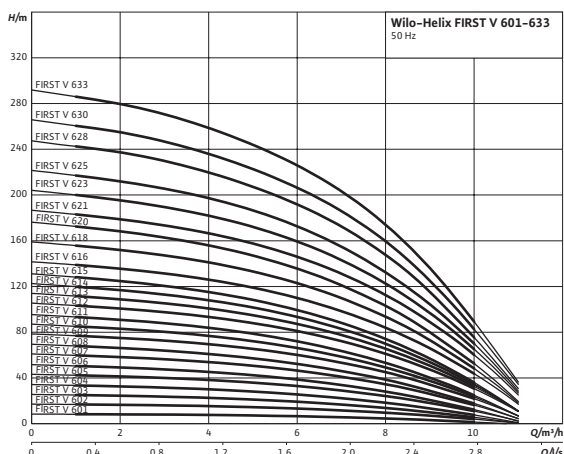

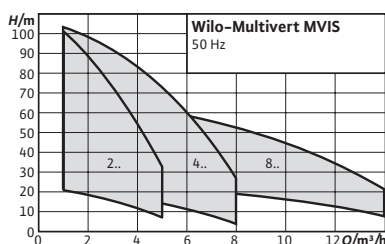
**Designación**

Ejemplo: **MVIS 202**  
**MVIS** Serie  
**2** Caudal nominal (m<sup>3</sup>/h)  
**02** Número de etapas

**Accesorios**

Para bombas centrífugas de alta presión

**Página**

212

## Wilo-Multivert MVIS

**Tipo**

Bombas multietapas vertical con motor de rotor húmedo

**Aplicación**

→ Abastecimiento de agua y equipos de presión

**Suministro**

- Bomba centrífuga de alta presión Wilo-Multivert MVIS
- Contrabridas ovaladas en fundición gris, Rp 1 hasta Rp 1½ con los tornillos, tuercas y juntas correspondientes
- Instrucciones de instalación y funcionamiento

**Características especiales/ventajas del producto**

- Tecnología de rotor húmedo
- Funcionamiento prácticamente insonoro (hasta 20 dB [A] más silenciosa que las bombas convencionales)
- Estructura compacta
- Prácticamente libre de mantenimiento gracias a su construcción sin cierre mecánico
- Homologación para el uso con agua potable para todos los componentes en contacto con el fluido

**Alimentación eléctrica**

3~230/400 V, 50 Hz

Grupo de producto: PG6

**Wilo-Multivert MVIS**

Modelo	Diámetro de las bridas ovaladas	Peso bruto	Potencia nominal del motor	Ref.		
					Rp	EUR
MVIS 202	1	17,5	0,35	2009033	B	1.103,-
MVIS 203	1	18,5	0,45	2009034	B	1.136,-
MVIS 204	1	19	0,45	2009035	B	1.238,-
MVIS 205	1	24	1,1	2009036	B	1.337,-
MVIS 206	1	25,5	1,1	2009037	B	1.453,-
MVIS 207	1	26	1,1	2009038	B	1.557,-
MVIS 208	1	26	1,1	2009039	B	1.703,-
MVIS 209	1	31,5	2,2	2009040	B	1.869,-
MVIS 210	1	32	2,2	2009041	B	2.024,-
MVIS 402	1¼	18	0,45	2009042	B	1.100,-
MVIS 403	1¼	23	1,1	2009043	B	1.189,-

S = en stock; A = aprox 2 semanas; B = aprox 3 semanas; C = aprox 4 semanas; D = bajo consulta

Reservado el derecho a introducir modificaciones, para mayor información técnica consulten nuestros catálogos.

Grupo de producto: PG6

Wilo-Multivert MVIS						
Modelo	Diámetro de las bridas ovaladas	Peso bruto	Potencia nominal del motor	Ref.		
	R Rp	kg	P <sub>2</sub> kW			EUR
MVIS 404	1¼	23,5	1,1	2009044	S	1.275,-
MVIS 405	1¼	25	1,1	2009045	S	1.439,-
MVIS 406	1¼	25,5	1,1	2009046	S	1.631,-
MVIS 407	1¼	26	2,2	2009047	S	1.772,-
MVIS 408	1¼	31	2,2	2009048	S	1.881,-
MVIS 409	1¼	31,5	2,2	2009049	S	2.007,-
MVIS 410	1¼	32	2,2	2009050	S	2.137,-
MVIS 802	1½	26,5	1,1	2009051	B	1.488,-
MVIS 803	1½	28	1,1	2009052	B	1.573,-
MVIS 804	1½	28,5	1,1	2009053	B	1.923,-
MVIS 805	1½	33,5	2,2	2009054	S	2.318,-
MVIS 806	1½	34,5	2,2	2009055	S	2.355,-

Curvas

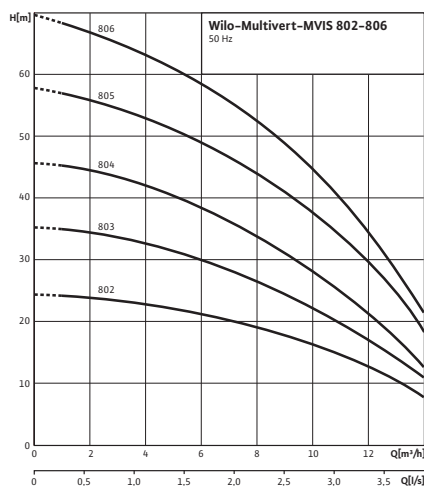
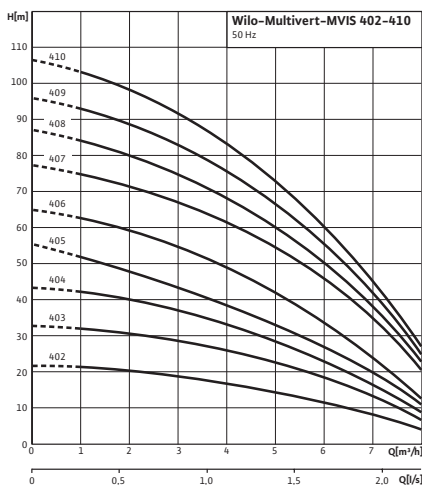
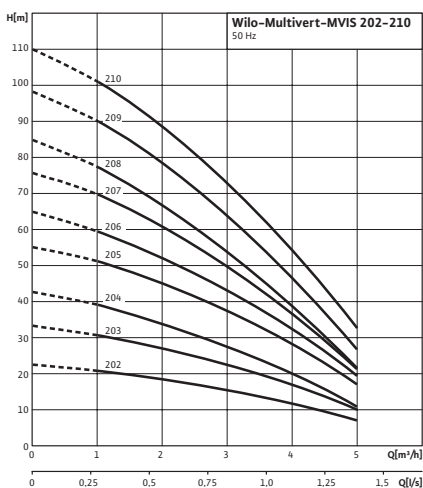

☑ = S - en stock ; A - aprox 2 semanas ; B - aprox 3 semanas ; C - aprox 4 semanas ; D - bajo consulta  
Reservado el derecho a introducir modificaciones, para mayor información técnica consulten nuestros catálogos

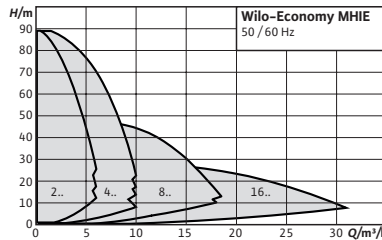
**Designación**

Ejemplo:	<b>MHIE 205 M2</b>
<b>MHI</b>	Serie
<b>E</b>	Con variador de frecuencia
<b>2</b>	Caudal nominal (m³/h)
<b>05</b>	Número de etapas
<b>M1*</b>	Regulación manual de la velocidad
<b>M2*</b>	Funcionamiento automático p = const.
<b>M3*</b>	Regulación mediante señal externa 0...10 V/4...20 mA
<b>-2G</b>	Segunda generación (sólo en modelos trifásicos)
<b>*</b>	Sólo en modelos monofásicos

**Accesorios**

Para bombas centrífugas de alta presión

**Página**

212

## Wilo-Economy MHIE

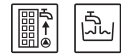
**Tipo**

Bomba multietapas horizontal de aspiración normal con convertidor de frecuencia integrado

**Aplicación**

- Abastecimiento de agua y subida de presión
- Sistemas de circulación industriales
- Tecnología de procesos
- Circuitos de agua de refrigeración
- Instalaciones de lavado y de riego por aspersión

**Suministro**

- Bomba
- Instrucciones de instalación y funcionamiento

**Alimentación eléctrica**

- 1~220/230/240 V, 50/60 Hz
- 3~380/400/440 V, 50/60 Hz

**Indicación**
**Suministrable bajo consulta:**

Ejecuciones en AISI 304 y juntas de caucho fluorado o bien en AISI 316L y juntas de EPDM, disponibilidad para la entrega +2 semanas

**Características especiales/ventajas del producto**

- Sencilla puesta en marcha y construcción compacta
- Todas las piezas que entran en contacto con el fluido son de acero inoxidable
- Motor trifásico IEC (nivel IE2) con convertidor de frecuencia integrado (los convertidores de frecuencia para motores trifásicos disponen de interfaces opcionales para la comunicación por bus a través de módulos IF enchufables)
- Protección total del motor
- Homologación para agua potable (ACS, KTW, WRAS) para todos los componentes en contacto con el fluido (versión de EPDM).



**Grupo de producto: PG6**

Wilo-Economy MHIE, 1~230 V, PN 10

Modelo	Potencia nominal del motor	Peso bruto	Ref.	Materiales: 1.4301 (AISI 304), EPDM		Ref.	Materiales: 1.4404 (AISI 316L), caucho fluorado	
	$P_2$ kW	$m$ kg			EUR			EUR
MHIE 205 M1, M3	1,1	18,2	4073100	A	2.382,-	4073104	B	2.620,-
MHIE 205 M2	1,1	18,2	4073101	A	2.382,-	4073105	B	2.620,-



## Grupo de producto: PG6

## Wilo-Economy MHIE, 1~230 V, PN 10

Modelo	Potencia nominal del motor	Peso bruto	Ref. Materiales: 1.4301 (AISI 304), EPDM			Ref. Materiales: 1.4404 (AISI 316L), caucho fluorado		
	$P_2$ kW	$m$ kg			EUR			EUR
MHIE 403 M1, M3	1,1	16,7	4073102	A	2.363,-	4073106	B	2.599,-
MHIE 403 M2	1,1	16,7	4073103	A	2.363,-	4073107	B	2.599,-

## Grupo de producto: PG6

## Wilo-Economy MHIE, 3~400 V, PN 10

Modelo	Potencia nominal del motor	Peso bruto	Ref. Materiales: 1.4301 (AISI 304), EPDM			Ref. Materiales: 1.4404 (AISI 316L), caucho fluorado		
	$P_2$ kW	$m$ kg			EUR			EUR
MHIE 203N-2G	0,75	18,2	4171764	B	2.112,-	4171765	B	2.323,-
MHIE 205N-2G	1,1	18,8	4148406	A	2.131,-	4148407	B	2.344,-
MHIE 206N-2G	1,5	25,5	4171770	B	2.228,-	4171771	B	2.450,-
MHIE 402N-2G	0,75	18,2	4171776	B	2.112,-	4171777	B	2.323,-
MHIE 403N-2G	1,1	18,8	4148412	A	2.131,-	4148413	B	2.344,-
MHIE 404N-2G	1,5	23,8	4171782	B	2.281,-	4171783	B	2.510,-
MHIE 406N-2G	2,2	26,6	4148418	A	2.367,-	4148419	B	2.604,-
MHIE 802N-2G	1,5	23,1	4171788	B	2.334,-	4171789	B	2.568,-
MHIE 803N-2G	2,2	25,4	4148424	A	2.651,-	4148425	B	2.916,-
MHIE 1602N-2G	2,2	27,5	4148430	A	2.651,-	-	-	-

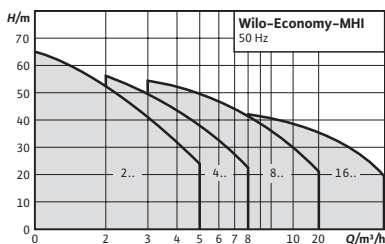
**Designación**

Ejemplo: **MHI 202**  
**MHI** Serie  
**2** Caudal nominal (m³/h)  
**02** Número de etapas

**Accesorios**

Para bombas centrífugas de alta presión

**Página**

212

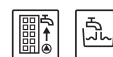
**Wilo-Economy MHI****Tipo**

Bomba multietapas horizontal de aspiración normal

**Aplicación**

- Abastecimiento de agua y aumento de presión
- Sistemas industriales de circulación
- Agua de proceso
- Circuitos cerrados de refrigeración
- Sistema de lavado
- Riego
- Tratamiento de aguas

**Suministro**

- Bomba
- Instrucciones de instalación y funcionamiento

**Alimentación eléctrica**

1~230 V, 50 Hz, 3~400 V, 50 Hz

**Características especiales/ventajas del producto**

- Motor trifásico IEC IE3 ( $\geq 0,75$  kW)
- Todas las piezas en contacto con el fluido son de acero inoxidable 1.4301 (AISI 304) o 1.4404 (AISI 316L)
- Construcción compacta y poco voluminosa
- Homologación para agua potable (ACS, KTW, WRAS) para todos los componentes en contacto con el fluido (versión de EPDM).

**Indicación**

Modelos con otros cierres mecánicos **bajo consulta.**

**Suministrable bajo consulta (no MHI 16.):**

Ejecuciones en AISI 304 y juntas de caucho fluorado o bien en AISI 316L y juntas de EPDM, disponibilidad para la entrega +2 semanas

Grupo de producto: PG5

**Wilo-Economy MHI, PN 10**

Materiales: Acero inoxidable 1.4301 (AISI 304), EPDM

Modelo	1~230 V, 50 Hz				3~400 V, 50 Hz					
	Potencia nominal del motor	Peso bruto	Ref.		Potencia nominal del motor	Peso bruto	Ref.			
	$P_2$ kW	$m$ kg		🚚	$P_2$ kW	$m$ kg		🚚	EUR	
MHI 202	0,55	11,30	4024282	S	515,-	0,55	10,40	4024283	S	503,-
MHI 203	0,55	11,30	4024284	S	520,-	0,55	10,40	4024285	S	514,-
MHI 204	0,55	12,10	4024286	A	567,-	0,55	11,20	4024287	A	557,-
MHI 205	0,75	13,70	4024288	S	594,-	0,75	15,20	4210718	S	588,-
MHI 206	1,10	17,20	4024290	S	728,-	1,10	17,40	4210722	S	716,-



🚚 = S - en stock ; A - aprox 2 semanas ; B - aprox 3 semanas ; C - aprox 4 semanas ; D - bajo consulta

Reservado el derecho a introducir modificaciones, para mayor información técnica consulten nuestros catálogos.

## Grupo de producto: PG5

## Wilo-Economy MHI, PN 10



Materiales: Acero inoxidable 1.4301 (AISI 304), EPDM

Modelo	1~230 V, 50 Hz				3~400 V, 50 Hz					
	Potencia nominal del motor	Peso bruto	Ref.		Potencia nominal del motor	Peso bruto	Ref.			
	$P_2$ kW	$m$ kg			EUR	$P_2$ kW	$m$ kg			EUR
MHI 402	0,55	11,30	4024292	A	556,-	0,55	10,40	4024293	A	530,-
MHI 403	0,55	12,20	4024294	S	574,-	0,55	11,30	4024295	S	557,-
MHI 404	0,75	13,70	4024296	A	625,-	0,75	15,10	4210725	A	607,-
MHI 405	1,10	16,70	4024298	S	683,-	1,10	16,60	4210732	S	663,-
MHI 406	1,50	19,30	4024300	S	834,-	1,10	17,50	4210735	S	741,-
MHI 801	-	-	-	-	-	0,75	13,70	4210738	B	541,-
MHI 802	0,75	17,30	4024302	A	582,-	0,75	14,10	4210739	A	567,-
MHI 803	1,10	16,00	4024304	S	668,-	1,10	15,60	4210743	S	637,-
MHI 804	1,50	17,50	4024306	S	820,-	1,50	20,40	4210747	S	721,-
MHI 805	-	-	-	-	-	2,20	22,80	4210750	S	812,-
MHI 1602	-	-	-	-	-	1,50	19,70	4210710	A	1.003,-
MHI 1603	-	-	-	-	-	2,20	22,10	4210713	S	1.059,-
MHI 1604	-	-	-	-	-	2,20	23,10	4210715	S	1.222,-

## Grupo de producto: PG5

## Wilo-Economy MHI, PN 10

Materiales: 1.4404 (AISI 316L), caucho fluorado

Modelo	1~230 V, 50 Hz				3~400 V, 50 Hz					
	Potencia nominal del motor	Peso bruto	Ref.		Potencia nominal del motor	Peso bruto	Ref.			
	$P_2$ kW	$m$ kg			EUR	$P_2$ kW	$m$ kg			EUR
MHI 202	0,55	11,30	4015676	B	670,-	0,55	10,40	4015677	B	653,-
MHI 203	0,55	11,30	4015678	B	677,-	0,55	10,40	4015679	B	668,-
MHI 204	0,55	12,10	4015680	B	736,-	0,55	11,20	4015681	B	724,-
MHI 205	0,75	13,70	4015682	B	773,-	0,75	15,20	4210721	B	764,-
MHI 206	1,10	17,20	4015684	B	947,-	1,10	17,40	4210724	B	931,-
MHI 402	0,55	11,30	4015686	B	723,-	0,55	10,40	4015687	B	690,-
MHI 403	0,55	12,20	4015688	B	746,-	0,55	11,30	4015689	B	724,-
MHI 404	0,75	13,70	4015690	B	813,-	0,75	15,10	4210731	B	789,-
MHI 405	1,10	16,70	4015692	B	888,-	1,10	16,60	4210734	S	862,-
MHI 406	1,50	19,30	4015694	B	1.085,-	1,10	17,50	4210737	B	963,-
MHI 802	0,75	17,30	4015696	B	757,-	0,75	14,10	4210742	B	736,-
MHI 803	1,10	16,00	4015698	B	869,-	1,10	15,60	4210746	B	827,-
MHI 804	1,50	17,50	4015700	B	1.066,-	1,50	20,40	4210749	B	937,-
MHI 805	-	-	-	-	-	2,20	22,80	4210752	B	1.055,-

 = S - en stock ; A - aprox 2 semanas ; B - aprox 3 semanas ; C - aprox 4 semanas ; D - bajo consulta

Reservado el derecho a introducir modificaciones, para mayor información técnica consulten nuestros catálogos.

Curvas

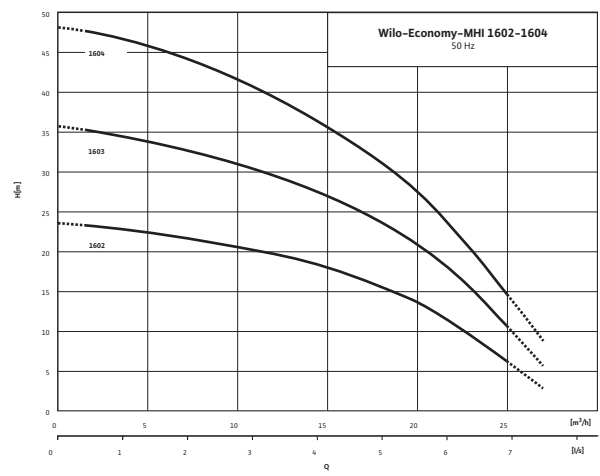
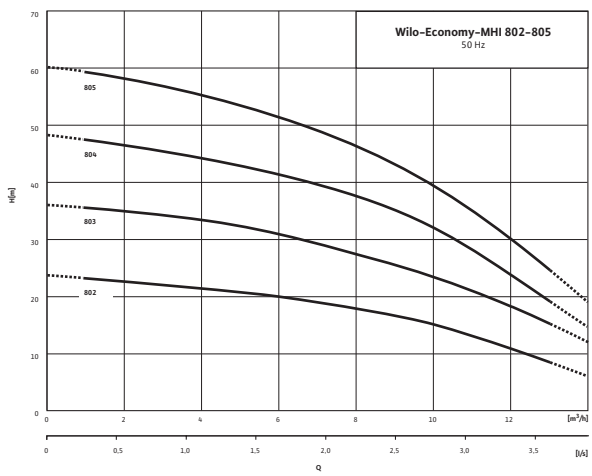
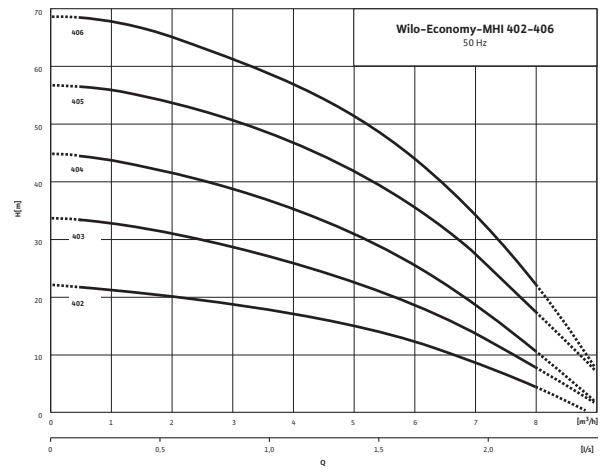
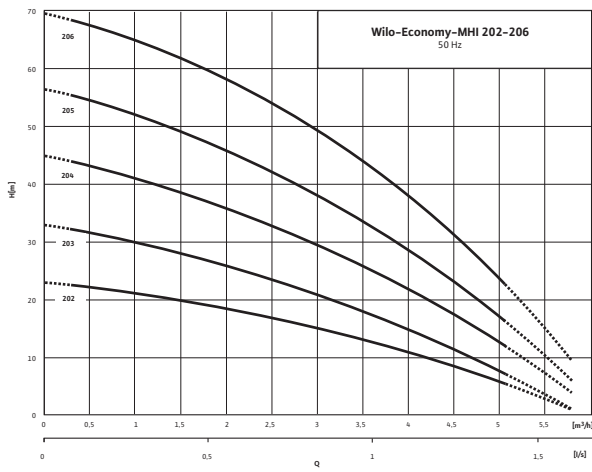



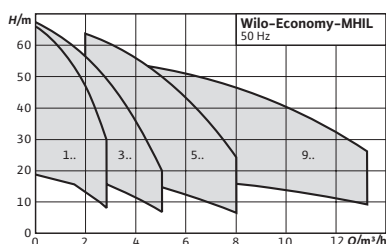

**Accesorios**

Para bombas centrífugas de alta presión

**Página**

212

**Designación**

Ejemplo: **MHIL 202**  
**MHIL** Serie  
**2** Caudal nominal (m³/h)  
**02** Número de etapas

**Wilo-Economy MHIL**



**Tipo**

Bomba multietapas horizontal de aspiración normal

**Aplicación**

- Abastecimiento de agua y subida de presión
- Sistemas industriales de circulación
- Agua de proceso
- Circuitos cerrados de refrigeración
- Sistemas de lavado
- Riego
- Tratamiento de aguas

**Suministro**

- Bomba
- Instrucciones de instalación y funcionamiento

**Alimentación eléctrica**

1~230 V, 50 Hz, 3~400 V, 50 Hz

**Características especiales/ventajas del producto**

- Rodetes y etapas en acero inoxidable
- Aspiración e impulsión en EN-GJL--250, con revestimiento por cataforesis
- Ejecuciones disponibles en corriente monofásica y trifásica

**Indicación**

Conexiones en los lados de aspiración e impulsión:  
 MHIL 1... y MHIL 3...: Rp 1 / Rp 1  
 MHIL 5...: Rp 1¼ / Rp 1  
 MHIL 9...: Rp 1½ / Rp 1¼

Ejecuciones con juntas o cierres mecánicos especiales **bajo consulta**.

Grupo de producto: PG5

Wilo-Economy MHIL, PN 10										
Materiales: acero inoxidable 1.4301 (AISI 304), juntas de EPDM, cierre mecánico de carburo de tungsteno/carbón										
Modelo	1~230 V, 50 Hz				3~400 V, 50 Hz					
	Potencia nominal del motor	Peso bruto	Ref.		Potencia nominal del motor	Peso bruto	Ref.			
	$P_2$ kW	$m$ kg			$P_2$ kW	$m$ kg			EUR	
MHIL 102	0,55	14,1	4083883	A	368,-	0,55	13,9	4083882	A	356,-
MHIL 103	0,55	14,4	4083885	A	386,-	0,55	14,2	4083884	A	373,-
MHIL 104	0,55	14,7	4083887	A	396,-	0,55	14,6	4083886	B	384,-
MHIL 105	0,55	15	4083888	A	413,-	0,55	14,9	4083889	B	402,-

= S - en stock ; A - aprox 2 semanas ; B - aprox 3 semanas ; C - aprox 4 semanas ; D - bajo consulta  
 Reservado el derecho a introducir modificaciones, para mayor información técnica consulten nuestros catálogos

Wilo-Economy MHIL, PN 10

Materiales: acero inoxidable 1.4301 (AISI 304), juntas de EPDM, cierre mecánico de carburo de tungsteno/carbón

Modelo	1~230 V, 50 Hz				3~400 V, 50 Hz					
	Potencia nominal del motor	Peso bruto	Ref.		Potencia nominal del motor	Peso bruto	Ref.			
	$P_2$ kW	$m$ kg		EUR	$P_2$ kW	$m$ kg		EUR		
MHIL 106	0,55	15,4	4083890	A	443,-	0,55	15,2	4083891	A	432,-
MHIL 107	0,55	15,7	4083893	B	499,-	0,55	15,5	4083892	B	488,-
MHIL 302	0,55	14,4	4083894	A	369,-	0,55	14,2	4083895	A	357,-
MHIL 303	0,55	14,6	4083896	S	385,-	0,55	14,5	4083897	A	374,-
MHIL 304	0,55	14,9	4083898	S	401,-	0,55	14,7	4083899	A	385,-
MHIL 305	0,75	16,5	4083901	S	446,-	0,75	18,1	4210650	S	507,-
MHIL 306	1,10	19,2	4083902	S	591,-	1,10	19,5	4210653	S	581,-
MHIL 502	0,55	14,4	4083904	A	383,-	0,55	14,2	4083905	A	372,-
MHIL 503	0,55	14,7	4083906	S	411,-	0,55	14,5	4083907	A	399,-
MHIL 504	0,75	16,3	4083908	S	439,-	0,75	17,7	4210656	S	511,-
MHIL 505	1,10	19	4083910	S	532,-	1,10	19,5	4210659	S	539,-
MHIL 506	1,50	20,9	4083913	S	621,-	1,50	24	4210662	S	645,-
MHIL 902	0,75	15,7	4083914	A	413,-	0,75	16,4	4210665	A	463,-
MHIL 903	1,10	18,5	4083916	S	505,-	1,10	18,3	4210667	S	503,-
MHIL 904	1,50	20,3	4083918	S	543,-	1,50	22,9	4210669	S	590,-
MHIL 905	-	-	-	-	-	2,20	25,7	4210671	S	679,-

Curvas

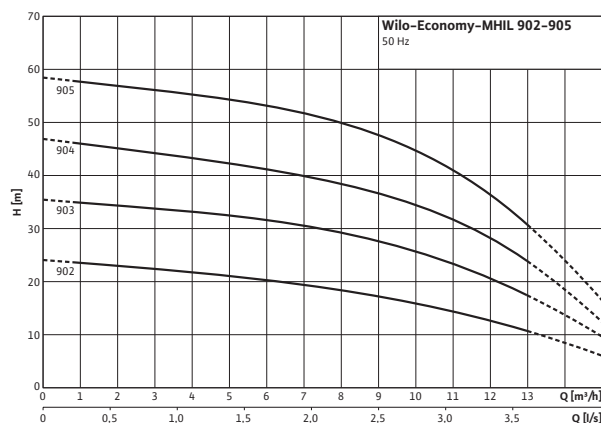
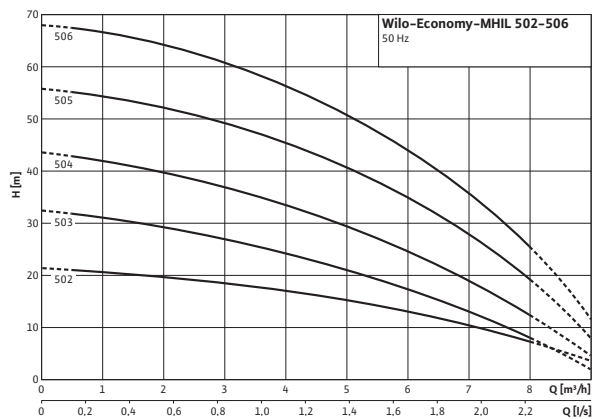
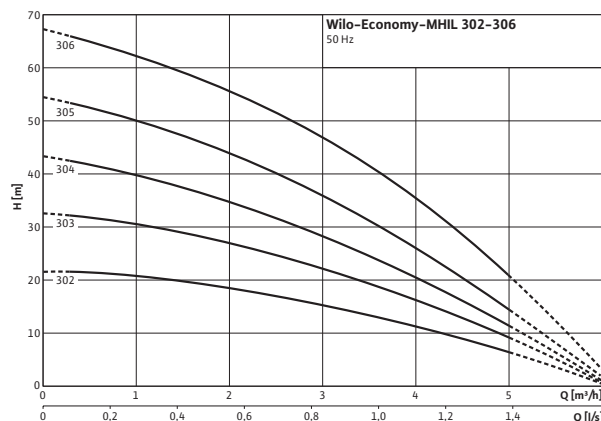
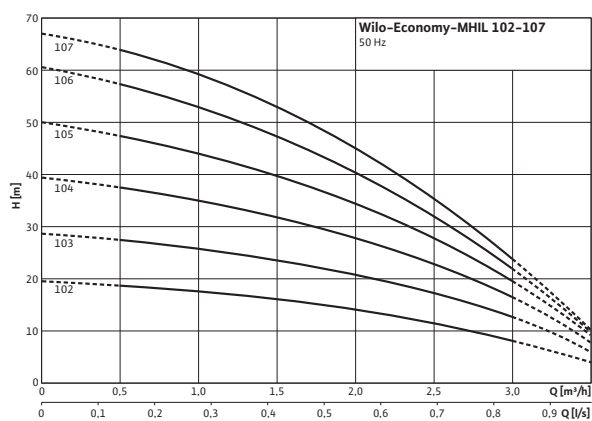

☞ S - en stock ; A - aprox 2 semanas ; B - aprox 3 semanas ; C - aprox 4 semanas ; D - bajo consulta  
Reservado el derecho a introducir modificaciones, para mayor información técnica consulten nuestros catálogos.

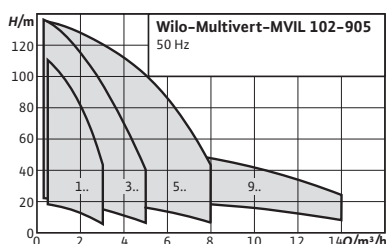

**Accesorios**

Para bombas centrífugas de alta presión

**Página**

212

**Designación**

Ejemplo: **MVIL 304**  
**MVIL** Serie  
**3** Caudal nominal (m³/h)  
**04** Número de etapas

**Wilo-Multivert MVIL**



**Tipo**

Bomba multietapas vertical de aspiración normal

**Aplicación**

- Abastecimiento de agua y aumento de presión
- Usos comerciales e industriales
- Instalaciones de lavado y de riego por goteo
- Aprovechamiento de aguas pluviales
- Circuitos de agua de refrigeración y de agua fría

**Suministro**

- Bomba centrífuga de alta presión Wilo-MVIL
- Contrabridas ovaladas de fundición, Rp 1 hasta Rp 1½ con los tornillos, tuercas y juntas correspondientes
- Instrucciones de instalación y funcionamiento

**Alimentación eléctrica**

1~230 V, 50 Hz, 3~400 V, 50 Hz

**Características especiales/ventajas del producto**

- Diseño compacto
- Motor trifásico IEC IE3 (≥ 0,75 kW)

**Indicación**

El índice de eficiencia mínima MEI de la serie de bombas es ≥0,4.

Conexiones con brida ovalada de 2 orificios:

MVIL 1... y MVIL 3...: Rp 1 / Rp 1

MVIL 5...: Rp 1¼



MVIL 9...: Rp 1½

Ejecuciones con juntas o cierres mecánicos especiales **bajo consulta**.

Grupo de producto: PG6

Modelo	1~230 V, 50 Hz				3~400 V, 50 Hz					
	Potencia nominal del motor	Peso bruto	Ref.		Potencia nominal del motor	Peso bruto	Ref.			
	$P_2$ kW	m kg			$P_2$ kW	m kg			EUR	
MVIL 102	0,55	19,5	4087791	B	695,-	0,37	19,5	4087719	B	676,-
MVIL 103	0,55	19,8	4087793	B	716,-	0,37	19,8	4087721	B	696,-
MVIL 104	0,55	23,1	4087795	B	722,-	0,37	23,1	4087723	B	702,-
MVIL 105	0,55	23,4	4087797	B	754,-	0,55	23,4	4087725	B	734,-
MVIL 106	0,55	26,7	4087799	B	747,-	0,55	23,7	4087727	B	727,-
MVIL 107	0,75	26,9	4087801	B	817,-	0,75	26,1	4211055	B	862,-
MVIL 108	0,75	27,2	4087803	B	855,-	0,75	26,4	4211056	B	978,-
MVIL 109	1,10	27,5	4087805	B	945,-	1,10	27,5	4211057	B	945,-

= S - en stock ; A - aprox 2 semanas ; B - aprox 3 semanas ; C - aprox 4 semanas ; D - bajo consulta  
 Reservado el derecho a introducir modificaciones, para mayor información técnica consulten nuestros catálogos

Modelo	1~230 V, 50 Hz					3~400 V, 50 Hz				
	Potencia nominal del motor	Peso bruto	Ref.			Potencia nominal del motor	Peso bruto	Ref.		
	$P_2$ kW	m kg			EUR	$P_2$ kW	m kg			EUR
MVIL 110	1,10	27,8	4087807	B	960,-	1,10	27,8	4211058	B	960,-
MVIL 112	1,10	28,3	4087809	B	1.035,-	1,10	28,3	4211059	B	1.035,-
MVIL 302	0,55	19,6	4087811	B	696,-	0,37	19,6	4087739	B	676,-
MVIL 303	0,55	22,9	4087813	B	707,-	0,55	22,9	4087741	B	687,-
MVIL 304	0,75	26,3	4087815	B	726,-	0,75	25,5	4211060	B	726,-
MVIL 305	0,75	26,7	4087819	B	739,-	0,75	25,9	4211061	B	780,-
MVIL 306	1,10	25,4	4087821	B	873,-	1,10	25,4	4211062	B	873,-
MVIL 307	1,10	27,4	4087823	B	867,-	1,10	27,4	4211063	B	867,-
MVIL 308	1,50	27,7	4087825	B	915,-	1,50	32,4	4211064	B	1.047,-
MVIL 309	1,50	28,1	4087827	B	984,-	1,50	32,8	4211065	B	1.126,-
MVIL 310	1,50	28,5	4087829	B	1.000,-	1,50	33,2	4211066	B	1.145,-
MVIL 312	-	-	-	-	-	2,20	33,6	4211067	B	1.236,-
MVIL 502	0,55	22,7	4087831	B	696,-	0,55	22,7	4087759	B	676,-
MVIL 503	0,75	26,1	4087833	B	714,-	0,75	25,3	4211068	B	795,-
MVIL 504	1,10	26,5	4087835	B	799,-	1,10	26,5	4211069	S	778,-
MVIL 505	1,10	26,8	4087837	B	820,-	1,10	26,8	4211070	S	800,-
MVIL 506	1,50	27,2	4087839	B	884,-	1,50	31,9	4211071	S	989,-
MVIL 507	1,50	27,6	4087841	B	896,-	1,50	32,3	4211072	S	1.002,-
MVIL 508	-	-	-	-	-	2,20	32,4	4211073	S	1.045,-
MVIL 509	-	-	-	-	-	2,20	32,7	4211074	S	1.125,-
MVIL 510	-	-	-	-	-	2,20	33	4211126	B	1.131,-
MVIL 512	-	-	-	-	-	2,20	33,5	4211130	B	1.218,-
MVIL 902	0,75	28,5	4087843	B	743,-	0,75	27,7	4211075	B	828,-
MVIL 903	1,10	28,9	4087845	B	823,-	1,10	28,9	4211076	B	803,-
MVIL 904	1,50	29,3	4087847	B	856,-	1,50	37	4211077	B	957,-
MVIL 905	-	-	-	-	-	2,20	39,2	4211078	B	1.041,-
MVIL 906	-	-	-	-	-	2,20	39,6	4211118	B	1.070,-
MVIL 907	-	-	-	-	-	2,20	40	4211122	B	1.120,-

Curvas

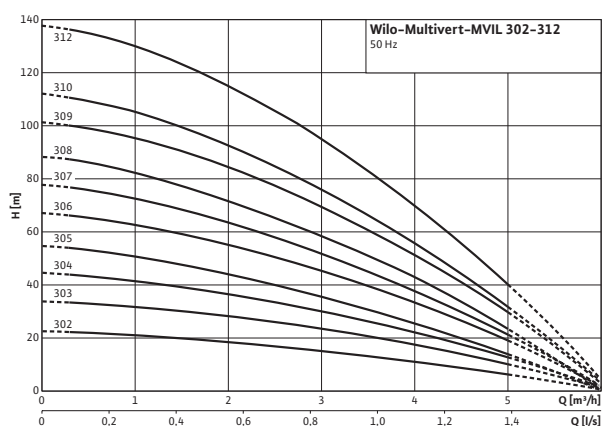
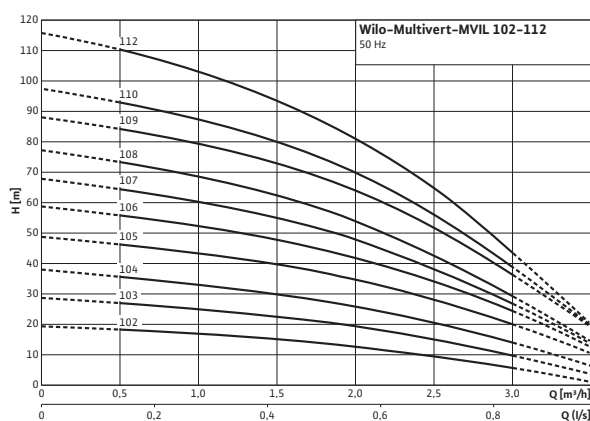

 = S - en stock ; A - aprox 2 semanas ; B - aprox 3 semanas ; C - aprox 4 semanas ; D - bajo consulta  
Reservado el derecho a introducir modificaciones, para mayor información técnica consulten nuestros catálogos

Curvas

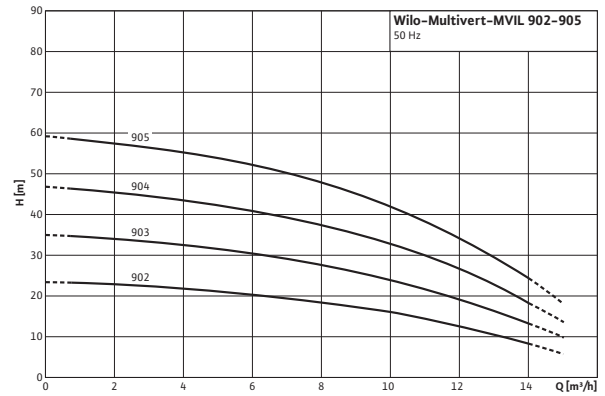
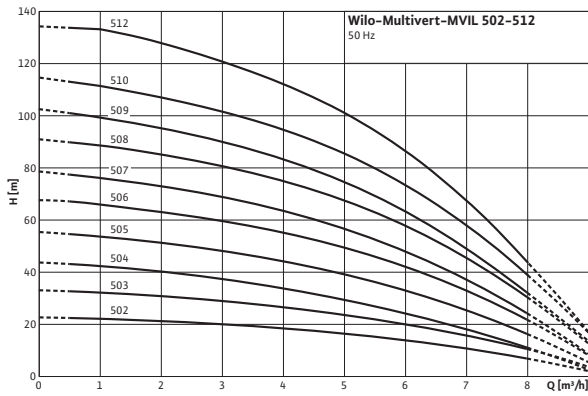

Accesorios para las bombas centrífugas de alta presión						
Tipo	Descripción		Ref.		Grupo de producto	
						EUR
<b>Contrabridas de acero inoxidable (ovaladas, 2 unidades)</b>	Kit compuesto por 2 contrabridas ovaladas con rosca interior y ejecución en material AISI 304 (1.4301) para las bombas de las series Helix V, MVI y MVI S en PN 16 incl. tornillos. Las juntas en EPDM o FKM se deben pedir por separado, según la ejecución de la bomba.	PN16/DN25	4016168	A	PG14	85,-
		PN16/DN32	4016169	C	PG14	90,-
		PN16/DN40	4016170	C	PG14	124,-
		PN16/DN50	4055063	B	PG14	140,-
<b>Contrabridas de acero inoxidable (redondas, 2 unidades)</b>	El kit de montaje está compuesto por 2 contrabridas con rosca interior fabricadas en AISI316L (1.4404), tornillos, tuercas y juntas planas para las series de bombas HELIX FIRST/V/VE/EXCEL, MVI/MVIE	PN 25/PN 40 DN 25	4016165	B	PG14	772,-
		PN 25/PN 40 DN 32	4016166	B	PG14	1.030,-
		PN 25/PN 40 DN 40	4016167	B	PG14	1.128,-
		PN 16 DN 50	4038587	B	PG14	916,-
		PN 25/PN 40 DN 50	4038589	B	PG14	1.171,-
		PN 16 DN 65	4038592	B	PG14	1.408,-
		PN 25/PN 40 DN 65	4038594	B	PG14	1.493,-
		PN 16 DN 80	4073797	B	PG14	2.154,-
		PN 25/PN 40 DN 80	4073799	B	PG14	2.419,-
		PN 16 DN 100	4073801	B	PG14	2.443,-
<b>Contrabridas de acero (redondas, 2 unidades)</b>	El kit de montaje está compuesto por 2 contrabridas para soldar fabricadas en acero para las series de bombas HELIX FIRST/V/VE/EXCEL, MVI/MVIE	PN 25/PN 40 DN 100	4073803	B	PG14	2.800,-
		PN 25/PN 40 DN 25	4016162	B	PG14	113,-
		PN 25/PN 40 DN 32	4016163	B	PG14	131,-
		PN 25/PN 40 DN 40	4016164	B	PG14	160,-
		PN 16 DN 50	4038585	B	PG14	192,-
		PN 25/PN 40 DN 50	4038588	B	PG14	187,-
		PN 25/PN 40 DN 65	4038591	B	PG14	180,-
		PN 25/PN 40 DN 65	4038593	B	PG14	213,-
		PN 16 DN 80	4072534	B	PG14	206,-
		PN 25/PN 40 DN 80	4072536	B	PG14	300,-
PN 16/DN 100	4073131	B	PG14	381,-		
PN 25/PN 40 DN 100	4073716	B	PG14	525,-		

 = S - en stock ; A - aprox 2 semanas ; B - aprox 3 semanas ; C - aprox 4 semanas ; D - bajo consulta

Reservado el derecho a introducir modificaciones, para mayor información técnica consulten nuestros catálogos

Accesorios para las bombas centrífugas de alta presión						
Tipo	Descripción	Ref.		Grupo de producto		EUR
Tubería baipás	Kit de montaje para tubería de baipás con todos los componentes necesarios para las bombas de las series Helix y MVI de hasta 25 bar	Helix 2,4,6,10,16 AISI304/316L	4230350	B	PG14	☞
		Helix FIRST V 2,4,6 brida ovalada en fundición (PN16)	4231006	B	PG14	☞
		Helix FIRST V 10,16 brida ovalada en fundición (PN16)	4230351	ND	PG14	☞
		Helix FIRST V2,4,6,10,16 brida redonda en fundición (PN25)	4230352	ND	PG14	☞
		Helix V22,36,52 AISI316L	4230274	ND	PG14	☞
		Helix V22,36,52 AISI304	4230275	ND	PG14	☞
		Helix FIRST V22,36,52	4230276	ND	PG14	☞
		MVI/MVIE 70, 95	4076811	B	PG14	332,-
		Kit de tubería baipás con todos los componentes necesarios y el manómetro de presión para las bombas de las series HELIX y MVI	Helix V2,4,6,10,16 AISI304/316L	4230571	B	PG14
	HELIX FIRST V 2,4,6 brida ovalada de fundición (PN16)		4231008	ND	PG14	☞
	Helix FIRST V 10,16 brida ovalada de fundición (PN16)		4230572	ND	PG14	☞
	Helix FIRST V2,4,6,10,16 brida redonda de fundición (PN25)		4230573	ND	PG14	☞
	Helix V22,36,52 AISI316L		4230316	ND	PG14	☞
	Helix V22,36,52 AISI304		4230317	ND	PG14	☞
	Helix FIRST V22,36,52		4230318	ND	PG14	☞
	MVI/MVIE 70, 95		4077089	B	PG14	553,-

Accesorios para las bombas centrífugas de alta presión						
Tipo	Descripción	Ref.		Grupo de producto		EUR
Sonda de presión	Sensor para una regulación totalmente automática de las bombas Helix EXCEL, Helix VE, bombas MVIE, MVISE y MHIE, señal de control 4 – 20 mA	0 – 6 bar	2550660	C	PG15	☞
		0 – 10 bar	2550661	C	PG15	☞
		0 – 16 bar	2550662	A	PG15	☞
		0 – 25 bar	2550663	C	PG15	☞
		0 – 40 bar	2550664	C	PG15	☞
Kit de sonda	Para el montaje dentro de un sistema de bombeo automático en función de la presión.	De 0 a 6 bar	2516555	A	PG14	281,-
		De 0 a 10 bar	2516556	A	PG14	330,-
		De 0 a 16 bar	2516557	A	PG14	334,-
		De 0 a 25 bar	2516558	B	PG14	399,-
		De 0 a 40 bar	2516559	B	PG14	422,-
Kit de montaje sonda de presión 6 bar	Kit de montaje compuesto por sonda de presión, manómetro, cable de conexión, para regulación totalmente automática de Helix EXCEL, Helix VE, bombas MVIE, MVISE y MHIE, señal de control 4 – 20 mA	0-6 bar	4048063	B	PG14	294,-
Kit de montaje sonda de presión 10 bar		0 – 10 bar	4048064	B	PG14	294,-
Kit de montaje sonda de presión 16 bar		0 – 16 bar	4048065	B	PG14	294,-
Kit de montaje sonda de presión 25 bar		0 – 25 bar	4048066	B	PG14	294,-
Kit sonda de presión diferencial 0-16 bar (para bombas verticales)		0 – 16 bar	4194670	B	PG14	595,-
Kit sonda de presión diferencial 0-25 bar (para bombas verticales)	0 – 25 bar	4194671	B	PG14	595,-	
Kit sonda de presión diferencial 0-16 bar (para bombas horizontales)	0 – 16 bar	4194672	B	PG14	595,-	

= S - en stock ; A - aprox 2 semanas ; B - aprox 3 semanas ; C - aprox 4 semanas ; D - bajo consulta

Reservado el derecho a introducir modificaciones, para mayor información técnica consulten nuestros catálogos

Accesorios para las bombas centrífugas de alta presión						
Tipo	Descripción	Ref.	Grupo de producto		EUR	
<b>Bancada</b>	Bancada para la amortiguación de las vibraciones de las bombas de las series Helix FIRST/V/VE/EXCEL con una potencia de motor de hasta 5,5 kW	-	4157154	A	PG14	350,-
Dispositivo de disparo de PTC para bombas de rotor seco						
Tipo	Descripción	Ref.	Grupo de producto		EUR	
<b>Relé de disparo de termistor PTC</b>	Dispositivo de disparo para instalación en cuadro para todas las bombas de las series IPL/DPL, IL/DL, IPH-O/W, IPS, IP-Z, BAC, BL, Helix y MVI equipadas con termistores PTC.		509275993	A	PG14	126,-
<b>Termistor</b>	Para bombas de la serie Helix V, MVI con motor trifásico (3 unidades)		-	D	PG14	☞
<b>Grupo de producto: PG14</b>						
Wilo-Módulo IF para bomba electrónica de rotor seco						
Tipo	Descripción	Ref.	Grupo de producto		EUR	
<b>Módulo IF LON</b>	Módulo enchufable reequipable para tipos de bomba Wilo-Stratos GIGA, Stratos GIGA B, Stratos GIGA-D, VeroLine-IP-E, VeroTwin-DP-E, CronoLine-IL-E, CronoTwin-DL-E, CronoBloc-BL-E, Wilo-Helix EXCEL, Wilo-Economy MHIE, Wilo-Multivert MVIE, Wilo-Multivert MVISE y Wilo-Helix VE. Interfaz serial digital LON para conectar a la Gestión Técnica Centralizada GTC a través de redes LONWorks: Protocolo LONTalk y conformidad LONMark. Indicación: El software de la bomba debe ser compatible (para más información, vea la página web de Wilo o póngase en contacto con la sucursal Wilo más cercana).		2022530	A		276,-
<b>Módulo IF CANopen</b>	Módulo enchufable reequipable para tipos de bomba Wilo-Stratos GIGA, Stratos GIGA B, Stratos GIGA-D, VeroLine-IP-E, VeroTwin-DP-E, CronoLine-IL-E, CronoTwin-DL-E, CronoBloc-BL-E, Wilo-Helix EXCEL, Wilo-Economy MHIE, Wilo-Multivert MVIE, Wilo-Multivert MVISE y Wilo-Helix VE. Interfaz CAN serial digital para conexión a la Gestión Técnica Centralizada (GTC) mediante un sistema de BUS CAN. Protocolo conforme al estándar CANopen (EN50325-4). Nota: El software de la bomba debe ser compatible (para más información, vea la página web de Wilo o póngase en contacto con la sucursal Wilo más cercana).		2085044	A		199,-
<b>Módulo IF Modbus RTU</b>	Módulo enchufable reequipable para tipos de bomba Wilo-Stratos GIGA, Stratos GIGA B, Stratos GIGA-D, VeroLine-IP-E, VeroTwin-DP-E, CronoLine-IL-E, CronoTwin-DL-E, CronoBloc-BL-E, Wilo-Helix EXCEL, Wilo-Economy MHIE, Wilo-Multivert MVIE, Wilo-Multivert MVISE y Wilo-Helix VE. Interfaz digital en serie Modbus RTU para conectar a la Gestión Técnica Centralizada GTC a través del sistema BUS RS485. Protocolo "Modbus over Serial Line" según Modbus-IDA V 1.02. Nota: El software de la bomba debe ser compatible (para más información, vea la página web de Wilo o póngase en contacto con la sucursal Wilo más cercana).		2097809	A		233,-
<b>Módulo IF Stratos BACnet MS/TP</b>	Módulo enchufable reequipable para tipos de bomba Wilo-Stratos GIGA, Stratos GIGA B, Stratos GIGA-D, VeroLine-IP-E, VeroTwin-DP-E, CronoLine-IL-E, CronoTwin-DL-E, CronoBloc-BL-E, Wilo-Helix EXCEL, Wilo-Economy MHIE, Wilo-Multivert MVIE, Wilo-Multivert MVISE y Wilo-Helix VE. Interfaz digital en serie BACnet MS/TP Master para conectar a la Gestión Técnica Centralizada GTC mediante el sistema de BUS RS485. Protocolo según el estándar BACnet (ISO 16484-5). Indicación: El software de la bomba debe ser compatible (para más información, vea la página web de Wilo o póngase en contacto con la sucursal Wilo más cercana).		2097811	A		233,-

☞ = S - en stock ; A - aprox 2 semanas ; B - aprox 3 semanas ; C - aprox 4 semanas ; D - bajo consulta

Reservado el derecho a introducir modificaciones, para mayor información técnica consulten nuestros catálogos



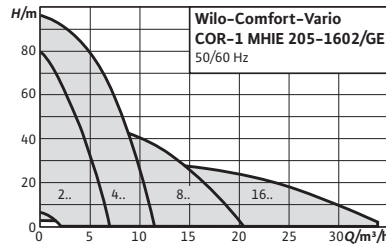

**Designación**

- Ejemplo: **Vario COR-1 MHIE 205 EM-GE**
- Vario** Serie
- COR** Grupo de presión compacto con regulación de velocidad integrada
- 1** Número de bombas
- MHIE** Serie de la bomba
- 2** Caudal nominal (m<sup>3</sup>/h)
- 05** Número de etapas
- EM** Versión monofásica
- GE** Sin cuadro, el equipo se puede ampliar bajo pedido con un interruptor general y una protección WMS contra marcha en seco

**Wilo-Comfort-Vario COR-1 MHIE...-GE**



**Tipo**

Sistema de abastecimiento de agua con una bomba centrífuga de alta presión de aspiración normal y regulación de velocidad integrada

**Aplicación**

- Abastecimiento de agua totalmente automático, para conexión directa desde la red o conexión indirecta desde un aljibe
- Impulsión de agua potable y de agua para uso industrial, así como agua de refrigeración, o agua para otros usos que no pueda corroer química o mecánicamente los materiales utilizados y que no contenga componentes abrasivos ni de fibra larga

**Características especiales/ventajas del producto**

- Sistema robusto con bomba multietapas de alta presión y de acero inoxidable de la serie MHIE con convertidor de frecuencia integrado y refrigerado por aire
- Convertidor de frecuencia con gran anchura de banda de regulación
- Protección total del motor integrada mediante PTC

**Alimentación eléctrica**

1~230 V, 50/60 Hz; 3~400 V, 50/60 Hz

**Suministro**

- Grupo de presión montado de fábrica, listo para la conexión, con funcionamiento y estanqueidad comprobados
- Instrucciones de instalación y funcionamiento

Opciones de sobreprecio		
Tipo	Descripción	EUR
Presostato de marcha en seco (WMS)	Para conexión directa, montado en la tubería de aspiración y cableado con el cuadro.	161,-
Interruptor principal	Montado y cableado de fábrica	↻

Grupo de producto: PG6

Wilo-Comfort-Vario COR-1 MHIE...-GE; 3~400 V

Modelo	Ref.		EUR
COR-1 MHIE 205-GE	2523126	B	3.365,-
COR-1 MHIE 403-GE	2523127	C	3.414,-
COR-1 MHIE 406-GE	2523128	C	3.697,-
COR-1 MHIE 803-GE	2523129	C	3.737,-
COR-1 MHIE 1602-GE	2523130	C	3.873,-

Grupo de producto: PG6

Wilo-Comfort-Vario COR-1 MHIE...-GE; 1~230 V

Modelo	Ref.		EUR
COR-1 MHIE 205 EM-GE	2521450	C	3.707,-
COR-1 MHIE 403 EM-GE	2522275	C	3.901,-



Modificación de gama

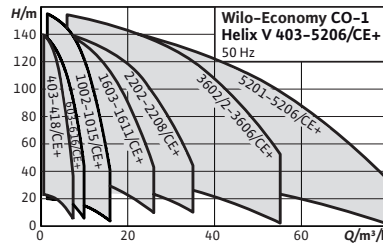

**Designación**

- Ejemplo: **Wilo-Economy CO-1 Helix V 2208/K/CE+**
- Economy** Serie
- CO** Grupo de presión compacto sin regulación de la velocidad
- 1** Número de bombas
- Helix V** Serie de la bomba
- 22** Caudal nominal (m³/h)
- 08** Número de etapas
- K** Cierre mecánico con cartucho
- CE+** Modelo de cuadro de regulación

**Wilo-Economy CO-1 Helix V.../CE+**



**Tipo**

Sistema de abastecimiento de agua de alta eficiencia y listo para la conexión. Con bomba centrífuga multietapas vertical de alta presión, de acero inoxidable, en ejecución de rotor seco, incl. cuadro de control Economy CE+

**Aplicación**

- Abastecimiento de agua totalmente automático en modo de alimentación desde la red pública de agua o desde un aljibe
- Impulsión de agua potable y de agua para uso industrial, así como agua de refrigeración, o agua para otros usos que no pueda corroer química o mecánicamente los materiales utilizados y que no contenga componentes abrasivos ni de fibra larga

**Alimentación eléctrica**

3~230/400 V, 50 Hz

**Suministro**

- Grupo de presión montado de fábrica, listo para la conexión, con funcionamiento y estanqueidad comprobados
- Instrucciones de instalación y funcionamiento

**Características especiales/ventajas del producto**

- Sistema robusto con bomba multietapas de alta presión de acero inoxidable de la serie Helix V
- Diseño hidráulico de alta eficiencia
- Ajuste sencillo y funcionamiento seguro gracias al cuadro CE+

**Opciones**

Otras alimentaciones eléctricas bajo consulta

Opciones de sobreprecio		EUR
Tipo	Descripción	
Presostato de marcha en seco (WMS)	Para conexión directa, montado en la tubería de aspiración y cableado con el cuadro.	161,-

Abastecimiento de agua

Wilo-Economy CO-1 Helix V.../CE+, PN 16			
Modelo	Ref.		EUR
CO-1 Helix V 403/CE+	2536505	C	3.207,-
CO-1 Helix V 404/CE+	2536506	C	3.240,-
CO-1 Helix V 406/CE+	2536507	C	3.275,-
CO-1 Helix V 407/CE+	2536508	C	3.338,-
CO-1 Helix V 409/CE+	2536509	C	3.403,-
CO-1 Helix V 410/CE+	2536510	C	3.535,-
CO-1 Helix V 412/CE+	2536511	C	3.765,-
CO-1 Helix V 414/CE+	2536512	C	4.124,-
CO-1 Helix V 416/CE+	2536513	C	4.256,-
CO-1 Helix V 418/CE+	2536514	C	4.419,-
CO-1 Helix V 603/CE+	2535296	C	3.185,-
CO-1 Helix V 604/CE+	2535297	C	3.256,-
CO-1 Helix V 605/CE+	2535298	C	3.293,-
CO-1 Helix V 606/CE+	2535299	C	3.398,-
CO-1 Helix V 607/CE+	2535300	C	3.469,-
CO-1 Helix V 608/CE+	2535301	C	3.540,-
CO-1 Helix V 609/CE+	2535302	C	3.611,-
CO-1 Helix V 610/CE+	2535303	C	3.682,-
CO-1 Helix V 611/CE+	2535304	C	3.716,-
CO-1 Helix V 612/CE+	2535305	C	3.789,-
CO-1 Helix V 613/CE+	2535306	C	3.823,-
CO-1 Helix V 614/CE+	2535307	C	4.002,-
CO-1 Helix V 615/CE+	2535308	C	4.073,-
CO-1 Helix V 616/CE+	2535309	C	4.286,-
CO-1 Helix V 1002/CE+	2534076	C	3.062,-
CO-1 Helix V 1003/CE+	2534077	C	3.253,-
CO-1 Helix V 1004/CE+	2534078	C	3.522,-
CO-1 Helix V 1005/CE+	2534079	C	3.751,-
CO-1 Helix V 1006/CE+	2534080	C	3.827,-
CO-1 Helix V 1007/CE+	2534081	C	3.942,-
CO-1 Helix V 1008/CE+	2534082	C	3.981,-
CO-1 Helix V 1009/CE+	2534083	C	4.403,-
CO-1 Helix V 1010/CE+	2534084	C	4.785,-
CO-1 Helix V 1011/CE+	2534085	C	4.938,-
CO-1 Helix V 1012/CE+	2534086	C	5.168,-
CO-1 Helix V 1013/CE+	2534087	C	5.358,-
CO-1 Helix V 1015/CE+	2534089	C	5.552,-
CO-1 Helix V 1603/CE+	2532187	C	4.846,-
CO-1 Helix V 1604/CE+	2532188	C	5.301,-
CO-1 Helix V 1605/CE+	2532189	C	5.704,-
CO-1 Helix V 1606/CE+	2532190	C	6.003,-
CO-1 Helix V 1607/CE+	2532191	C	6.603,-
CO-1 Helix V 1608/CE+	2532192	C	6.906,-
CO-1 Helix V 1609/K/CE+	2532193	C	7.263,-
CO-1 Helix V 1610/K/CE+	2532194	C	7.804,-
CO-1 Helix V 1611/K/CE+	2532195	C	8.103,-
CO-1 Helix V 2202/K/CE+	2530173	C	5.086,-

 = S - en stock ; A - aprox 2 semanas ; B - aprox 3 semanas ; C - aprox 4 semanas ; D - bajo consulta

Reservado el derecho a introducir modificaciones, para mayor información técnica consulten nuestros catálogos

Grupo de producto: PG6

Wilo-Economy CO-1 Helix V.../CE+, PN 16

Modelo	Ref.		EUR
CO-1 Helix V 2203/K/CE+	2530174	C	5.721,-
CO-1 Helix V 2204/K/CE+	2530175	C	6.387,-
CO-1 Helix V 2205/K/CE+	2530176	C	7.164,-
CO-1 Helix V 2206/K/CE+	2530177	C	7.728,-
CO-1 Helix V 2207/K/CE+	2530178	C	8.507,-
CO-1 Helix V 2208/K/CE+	2530232	C	9.082,-
CO-1 Helix V 3602/2/K/CE+	2530180	C	5.410,-
CO-1 Helix V 3602/K/CE+	2530181	C	7.274,-
CO-1 Helix V 3603/1/K/CE+	2530182	C	7.861,-
CO-1 Helix V 3603/K/CE+	2530183	C	8.344,-
CO-1 Helix V 3604/K/CE+	2530184	C	9.354,-
CO-1 Helix V 3604/2/K/CE+	2532352	C	8.864,-
CO-1 Helix V 3605/K/CE+	2530185	C	10.560,-
CO-1 Helix V 3605/2/K/CE+	2532353	C	10.080,-
CO-1 Helix V 3606/K/CE+	2532354	C	11.339,-
CO-1 Helix V 3606/2/K/CE+	2530186	C	10.927,-
CO-1 Helix V 5202/2/K/CE+	2530188	C	7.479,-
CO-1 Helix V 5202/K/CE+	2530189	C	8.415,-
CO-1 Helix V 5203/2/K/CE+	2530190	C	9.347,-
CO-1 Helix V 5203/K/CE+	2530191	C	9.930,-
CO-1 Helix V 5204/2/K/CE+	2530192	C	10.845,-
CO-1 Helix V 5204/K/CE+	2530193	C	11.219,-
CO-1 Helix V 5205/2/K/CE+	2530194	C	12.154,-
CO-1 Helix V 5205/K/CE+	2530195	C	12.623,-
CO-1 Helix V 5206/2/K/CE+	2532385	C	13.558,-

 = S - en stock ; A - aprox 2 semanas ; B - aprox 3 semanas ; C - aprox 4 semanas ; D - bajo consulta  
Reservado el derecho a introducir modificaciones, para mayor información técnica consulten nuestros catálogos

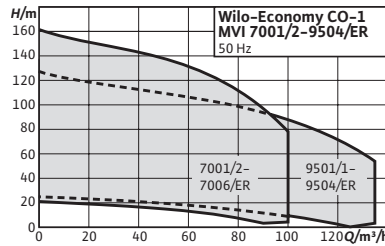

### Designación

Ejemplo:	<b>Wilo-Economy CO-1 MVI 7001/1/ER</b>
<b>Economy</b>	Serie
<b>CO</b>	Grupo de presión compacto sin regulación de velocidad
<b>1</b>	Número de bombas
<b>MVI</b>	Serie de la bomba
<b>70</b>	Caudal nominal (m³/h)
<b>01</b>	Número de etapas
<b>1</b>	Número de rodets torneados
<b>ER</b>	Modelo de cuadro de regulación

## Wilo-Economy CO-1 MVI.../ER



### Tipo

Sistema de abastecimiento de agua con una bomba centrífuga de alta presión de aspiración normal

### Aplicación

- Abastecimiento de agua totalmente automático desde un aljibe
- Impulsión de agua potable y de agua para uso industrial, así como agua de refrigeración o agua para otros usos que no pueda corroer química o mecánicamente los materiales utilizados y que no contenga componentes abrasivos ni de fibra larga

### Alimentación eléctrica

3~400 V, 50 Hz

### Suministro

- Grupo de presión montado de fábrica, listo para la conexión, con funcionamiento y estanqueidad comprobados
- Embalaje
- Instrucciones de instalación y funcionamiento

### Características especiales/ventajas del producto

- Robusta instalación gracias a las bombas centrífugas de alta presión de acero inoxidable de la serie MVI
- Ajuste sencillo y funcionamiento seguro gracias al cuadro ER-1 utilizado

### Indicación

Más información acerca de esta serie en el catálogo on-line ([www.wilo.es](http://www.wilo.es)) y bajo consulta

### Opciones











Otras alimentaciones eléctricas bajo consulta

#### Opciones de sobreprecio

Tipo	Descripción	EUR
Presostato de marcha en seco (WMS)	Para conexión directa, montado en la tubería de aspiración y cableado con el cuadro.	161,-

Grupo de producto: PG6

Wilo-Economy CO-1 MVI.../ER, PN 16

Modelo	Ref.		EUR
CO-1 MVI 7001/1/ER	2523173	C	8.636,-
CO-1 MVI 7001/ER	2523174	C	10.097,-
CO-1 MVI 7002/2/ER	2523175	C	11.097,-
CO-1 MVI 7002/ER	2523176	C	12.730,-
CO-1 MVI 7003/2/ER	2523177	C	14.358,-
CO-1 MVI 7003/ER	2523178	C	15.769,-
CO-1 MVI 7004/2/ER	2523179	C	17.014,-
CO-1 MVI 7004/ER	2523180	C	18.259,-
CO-1 MVI 7005/2/ER	2523181	C	18.965,-
CO-1 MVI 7005/ER	2523182	C	19.807,-
CO-1 MVI 7006/2/ER	2523183	C	20.797,-
CO-1 MVI 7006/ER	2523184	C	21.453,-
CO-1 MVI 9501/1/ER	-	D	
CO-1 MVI 9501/ER	-	D	
CO-1 MVI 9502/2/ER	-	D	
CO-1 MVI 9502/ER	-	D	
CO-1 MVI 9503/2/ER	-	D	
CO-1 MVI 9503/1/ER	-	D	
CO-1 MVI 9503/ER	-	D	
CO-1 MVI 9504/2/ER	-	D	
CO-1 MVI 9504/1/ER	-	D	
CO-1 MVI 9504/ER	-	D	

 = S - en stock ; A - aprox 2 semanas ; B - aprox 3 semanas ; C - aprox 4 semanas ; D - bajo consulta  
Reservado el derecho a introducir modificaciones, para mayor información técnica consulten nuestros catálogos

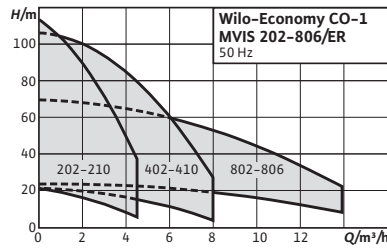

**Designación**

Ejemplo:	<b>Wilo-Economy CO-1 MVIS 204/ER</b>
<b>Economy</b>	Serie
<b>CO</b>	Grupo de presión compacto sin regulación de velocidad
<b>1</b>	Número de bombas
<b>MVIS</b>	Serie de la bomba
<b>2</b>	Caudal nominal (m³/h)
<b>04</b>	Número de etapas
<b>ER</b>	Modelo de cuadro de regulación

## Wilo-Economy CO-1 MVIS.../ER



**Tipo**

Sistema de abastecimiento de agua con una bomba centrífuga de alta presión de aspiración normal en ejecución de rotor húmedo

**Aplicación**

- Abastecimiento de agua totalmente automático desde un aljibe
- Impulsión de agua potable y de agua caliente sanitaria, así como agua de refrigeración o agua para otros usos que no pueda corroer química o mecánicamente los materiales utilizados y que no contenga componentes abrasivos ni de fibra larga

**Alimentación eléctrica**

3~400 V, 50 Hz

**Suministro**

- Grupo de presión montado de fábrica, listo para la conexión, con funcionamiento y estanqueidad comprobados
- Instrucciones de instalación y funcionamiento

**Características especiales/ventajas del producto**

- Instalación prácticamente silenciosa gracias a la bomba centrífuga de alta presión de rotor húmedo
- Hasta 20 dB[A] más silenciosa que los grupos con bombas convencionales con una potencia hidráulica comparable
- Funcionamiento seguro gracias a la combinación de bombas de la serie MVIS con el cuadro ER-1

Opciones de sobreprecio		EUR
Tipo	Descripción	
Presostato de marcha en seco (WMS)	Para conexión directa, montado en la tubería de aspiración y cableado con el cuadro.	<b>161,-</b>



Grupo de producto: PG6

Wilo-Economy CO-1 MVIS.../ER				
Modelo	Ref.	Presión nominal		EUR
			bar	
CO-1 MVIS 202/ER	2504166	PN 6		3.750,-
CO-1 MVIS 202/ER	2504659	PN 10		3.750,-
CO-1 MVIS 203/ER	2504167	PN 6		3.895,-
CO-1 MVIS 203/ER	2504660	PN 10		3.895,-
CO-1 MVIS 204/ER	2504168	PN 6		3.987,-
CO-1 MVIS 204/ER	2504661	PN 10		3.987,-
CO-1 MVIS 205/ER	2504169	PN 6		4.173,-
CO-1 MVIS 205/ER	2504662	PN 10		4.173,-
CO-1 MVIS 206/ER	2504170	PN 10		4.299,-
CO-1 MVIS 206/ER	2504324	PN 16		4.299,-
CO-1 MVIS 207/ER	2504171	PN 10		4.421,-
CO-1 MVIS 207/ER	2504325	PN 16		4.421,-
CO-1 MVIS 208/ER	2504172	PN 10		4.577,-
CO-1 MVIS 208/ER	2504326	PN 16		4.577,-
CO-1 MVIS 209/ER	2504327	PN 16		4.766,-
CO-1 MVIS 210/ER	2504173	PN 16		4.766,-
CO-1 MVIS 402/ER	2504174	PN 6		3.821,-
CO-1 MVIS 402/ER	2504328	PN 10		3.821,-
CO-1 MVIS 403/ER	2504175	PN 6		3.941,-
CO-1 MVIS 403/ER	2504329	PN 10		3.941,-
CO-1 MVIS 404/ER	2503836	PN 6		4.058,-
CO-1 MVIS 404/ER	2504330	PN 10		4.058,-
CO-1 MVIS 405/ER	2503995	PN 6		4.191,-
CO-1 MVIS 405/ER	2504331	PN 10		4.191,-
CO-1 MVIS 406/ER	2504176	PN 10		4.391,-
CO-1 MVIS 406/ER	2504332	PN 16		4.391,-
CO-1 MVIS 407/ER	2504177	PN 10		4.556,-
CO-1 MVIS 407/ER	2504333	PN 16		4.556,-
CO-1 MVIS 408/ER	2504178	PN 10		4.767,-
CO-1 MVIS 408/ER	2504334	PN 16		4.767,-
CO-1 MVIS 409/ER	2504335	PN 16		5.195,-
CO-1 MVIS 410/ER	2504179	PN 16		5.195,-
CO-1 MVIS 802/ER	2504180	PN 6		5.024,-
CO-1 MVIS 802/ER	2504336	PN 10		5.024,-
CO-1 MVIS 803/ER	2504181	PN 6		5.309,-
CO-1 MVIS 803/ER	2504337	PN 10		5.309,-
CO-1 MVIS 804/ER	2504182	PN 6		5.667,-
CO-1 MVIS 804/ER	2504338	PN 10		5.667,-
CO-1 MVIS 805/ER	2504183	PN 6		6.083,-
CO-1 MVIS 805/ER	2504339	PN 10		6.083,-
CO-1 MVIS 806/ER	2504184	PN 10		6.324,-
CO-1 MVIS 806/ER	2504340	PN 16		6.324,-

☞ = S - en stock ; A - aprox 2 semanas ; B - aprox 3 semanas ; C - aprox 4 semanas ; D - bajo consulta  
Reservado el derecho a introducir modificaciones, para mayor información técnica consulten nuestros catálogos

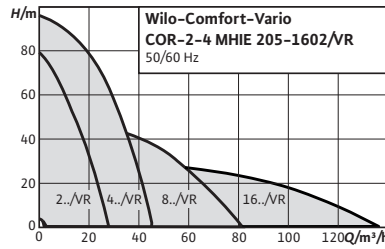

### Designación

Ejemplo:	<b>Wilo-COR-2 MHIE 205EM/VR</b>
<b>COR</b>	Grupo de presión compacto con regulación de velocidad integrada
<b>2</b>	Número de bombas
<b>MHIE</b>	Serie de la bomba
<b>2</b>	Caudal nominal (m³/h) por bomba
<b>05</b>	Número de etapas de cada bomba
<b>EM</b>	Versión monofásica
<b>VR</b>	Cuadro VR; VR = Regulador Vario

## Wilo-Comfort-Vario COR MHIE.../VR



### Tipo

Grupo de presión que incluye entre 2 y 4 bombas centrífugas horizontales de alta presión, de aspiración normal, de acero inoxidable y conectadas en paralelo con motores con velocidad regulada

### Aplicación

- Abastecimiento de agua y grupos de presión totalmente automáticos en viviendas, oficinas, edificios de la administración, hoteles, hospitales, centros comerciales e instalaciones industriales
- Impulsión de agua potable y de agua para uso industrial, así como agua de refrigeración o agua para otros usos que no pueda corroer química o mecánicamente los materiales utilizados y que no contenga componentes abrasivos ni de fibra larga

### Alimentación eléctrica

3~400 V, 50/60 Hz

### Suministro

- Grupo de presión montado de fábrica, listo para la conexión, con funcionamiento y estanqueidad comprobados
- Instrucciones de instalación y funcionamiento



### Características especiales/ventajas del producto

- Grupo compacto con una excelente relación precio/rendimiento gracias a las bombas centrífugas de alta presión y de acero inoxidable de la serie MHIE con convertidores de frecuencia integrados y refrigerados por aire
- Gran anchura de banda de regulación
- Protección total del motor integrada con termistor (PTC)

Opciones con sobreprecio				
Tipo	Descripción	Ref.	Grupo de producto	EUR
<b>Presostato de marcha en seco (WMS)</b>	Para la conexión directa, montado en la tubería de aspiración y cableado con el cuadro.	-	-	<b>161,-</b>
<b>Tarjeta EBM/ESM VR 1-4/WM</b>	Tarjeta de señales individuales de marcha y avería por bomba y de indicación de marcha en seco	-	-	<b>163,-</b>



## Grupo de producto: PG6

Wilo-Comfort-Vario COR ... MHIE.../VR, PN 10, 3~400 V

Modelo	Ref. 2 Bombas			Ref. 3 Bombas			Ref. 4 Bombas		
			EUR			EUR			EUR
MHIE 205/VR	2523158	C	8.778,-	2523163	C	12.191,-	2523168	C	15.800,-
MHIE 403/VR	2523159	C	8.778,-	2523164	C	12.191,-	2523169	C	15.800,-
MHIE 406/VR	2523160	S	9.265,-	2523165	C	12.971,-	2523170	C	16.580,-
MHIE 803/VR	2523161	C	9.948,-	2523166	C	13.899,-	2523171	C	17.857,-
MHIE 1602/VR	2523162	C	10.142,-	2523167	C	15.701,-	2523172	C	20.969,-

## Grupo de producto: PG6

Wilo-Comfort-Vario COR ... MHIE.../VR, PN 10, 1~230 V

Modelo	Ref. 2 Bombas			Ref. 3 Bombas			Ref. 4 Bombas		
			EUR			EUR			EUR
MHIE 205EM/VR	2516574	C	10.436,-	2516576	C	14.630,-	2516578	C	18.334,-
MHIE 403EM/VR	2516575	C	10.436,-	2516577	C	14.630,-	2516579	C	18.334,-

 = S - en stock ; A - aprox 2 semanas ; B - aprox 3 semanas ; C - aprox 4 semanas ; D - bajo consulta

Reservado el derecho a introducir modificaciones, para mayor información técnica consulten nuestros catálogos



Modificación de gama

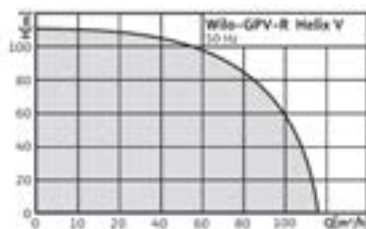

**Designación**

Ejemplo:	<b>Wilo-GPVR3G-2 Helix V 406</b>
<b>GPVR3G</b>	Grupo de presión compacto con regulación de velocidad integrada
<b>2</b>	Número de bombas
<b>Helix V</b>	Serie de la bomba
<b>4</b>	Caudal nominal (m³/h) por bomba
<b>06</b>	Número de etapas de cada bomba

**Wilo-GPVR3G**



**Tipo**

Sistema de abastecimiento de agua de alta eficiencia, listo para la conexión (de aspiración normal) de 2 a 3 bombas centrífugas verticales de alta presión de acero inoxidable de la serie Helix V conectadas en paralelo, incl. cuadro de control (con variador de frecuencia único)

**Aplicación**

- Abastecimiento de agua y aumento de presión totalmente automáticos en viviendas, oficinas, edificios de la administración, hoteles, hospitales, centros comerciales e instalaciones industriales
- Impulsión de agua potable y de agua para uso industrial, así como agua de refrigeración o agua para otros usos que no pueda corroer química o mecánicamente los materiales utilizados y que no contenga componentes abrasivos ni de fibra larga

**Características especiales/ventajas del producto**

- De 2 a 3 bombas centrífugas verticales de alta presión de la serie Helix V conectadas en paralelo
- Sistema hidráulico de alta eficiencia
- Cuadro de control con pantalla LC, navegación y ajuste sencillos con convertidor de frecuencia para la regulación continua de la bomba principal
- Funcionamiento de emergencia mediante presostatos en caso de avería del variador

**Alimentación eléctrica**

3~400 V, 50 Hz



**Suministro**

- Grupo de presión montado de fábrica, listo para la conexión, con funcionamiento y estanqueidad comprobados
- Instrucciones de instalación y funcionamiento

Opciones con sobreprecio

Tipo	Descripción	EUR
Presostato de marcha en seco (WMS)	Para conexión directa, montado en la tubería de aspiración y cableado con el cuadro.	161,-

## Grupo de producto: PG6

Wilo-GPVR3G ... Helix V ...						
Modelo	Ref. 2 Bombas			Ref. 3 Bombas		
			EUR			EUR
Helix V 406	2982737	C	7.350,-	2982750	C	10.042,-
Helix V 409	2982738	C	7.658,-	2982751	C	10.460,-
Helix V 412	2982739	C	8.213,-	2982752	C	11.256,-
Helix V 606	2982740	C	7.647,-	2982753	C	10.449,-
Helix V 608	2982741	C	8.199,-	2982754	C	11.242,-
Helix V 611	2982742	C	9.104,-	2982755	C	12.453,-
Helix V 1004	2982743	C	8.028,-	2982756	C	11.071,-
Helix V 1006	2982744	C	8.761,-	2982757	C	12.109,-
Helix V 1008	2982745	C	9.314,-	2982758	C	12.793,-
Helix V 1011	2982746	C	10.950,-	2982759	C	16.261,-
Helix V 1604	2982747	C	9.645,-	2982760	C	14.322,-
Helix V 1606	2982748	C	10.225,-	2982761	C	15.168,-
Helix V 1608	2982749	C	11.185,-	2982762	C	16.394,-

 = S - en stock ; A - aprox 2 semanas ; B - aprox 3 semanas ; C - aprox 4 semanas ; D - bajo consulta

Reservado el derecho a introducir modificaciones, para mayor información técnica consulten nuestros catálogos

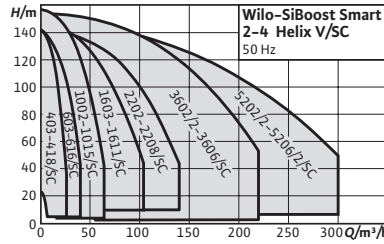

**Designación**

Ejemplo:	<b>Wilo-SiBoost Smart FC 2 Helix V 208</b>
<b>SiBoost Smart</b>	Grupo de presión compacto con regulación de velocidad integrada (FC) o de velocidad fija (espacio en blanco)
<b>FC</b>	Con variador de frecuencia FC
<b>2</b>	Número de bombas
<b>Helix V</b>	Serie de la bomba
<b>2</b>	Caudal nominal (m³/h) por bomba
<b>08</b>	Número de etapas de cada bomba

**Wilo-SiBoost Smart (FC) Helix V**



**Tipo**

Sistema de abastecimiento de agua de alta eficiencia, listo para la conexión (de aspiración normal) de 2 a 4 bombas centrífugas verticales de alta presión de acero inoxidable de la serie Helix V conectadas en paralelo, incl. cuadro de control SC (disponible con y sin convertidor de frecuencia FC)

**Aplicación**

- Abastecimiento de agua y aumento de presión totalmente automáticos en viviendas, oficinas, edificios de la administración, hoteles, hospitales, centros comerciales y sistemas industriales
- Impulsión de agua potable y de agua para uso industrial, así como agua de refrigeración o agua para otros usos que no pueda corroer química o mecánicamente los materiales utilizados y que no contenga componentes abrasivos ni de fibra larga

**Alimentación eléctrica**

3~400 V, 50 Hz

**Suministro**

- Grupo de presión montado de fábrica, listo para la conexión, con funcionamiento y estanqueidad comprobados
- Instrucciones de instalación y funcionamiento

**Características especiales/ventajas del producto**

- Sistema robusto de conformidad con la norma DIN 1988 (EN 806)
- De 2 a 4 bombas centrífugas verticales de alta presión de la serie Helix V y conectadas en paralelo
- Sistema hidráulico de alta eficiencia
- Sistema con pérdidas de carga internas optimizadas
- Cuadro de control SC, con opciones de comunicación con GTC, pantalla LC, navegación y ajuste sencillos mediante botón giratorio, con o sin convertidor de frecuencia para la regulación continua de la bomba principal

**Opciones**

- Comunicación Bacnet/Modbus/LON (bajo sobreprecio)

Opción con sobreprecio		EUR
Tipo	Descripción	
Presostato de marcha en seco (WMS)	Para conexión directa, montado en la tubería de aspiración y cableado con el cuadro.	161,-



Grupo de producto: PG6

Wilo-SiBoost Smart ... Helix V ... , PN 16 (sin convertidor de frecuencia)									
Modelo	Ref.			Ref.			Ref.		
	2 Bombas			3 Bombas			4 Bombas		
			EUR			EUR			EUR
Helix V 403	2537550	C	7.210,-	2537560	C	9.381,-	2537570	C	11.363,-
Helix V 404	2537551	C	7.370,-	2537561	C	9.477,-	2537571	C	11.491,-
Helix V 406	2537552	C	7.452,-	2537562	C	9.593,-	2537572	C	11.646,-
Helix V 407	2537553	C	7.514,-	2537563	C	9.693,-	2537573	C	11.782,-
Helix V 409	2537554	C	7.648,-	2537564	C	9.879,-	2537574	C	12.030,-
Helix V 410	2537555	C	7.886,-	2537565	C	10.247,-	2537575	C	12.519,-
Helix V 412	2537556	C	7.999,-	2537566	C	10.417,-	2537576	C	12.747,-
Helix V 414	2537557	C	8.271,-	2537567	C	10.739,-	2537577	C	13.217,-
Helix V 416	2537558	C	8.323,-	2537568	C	10.904,-	2537578	C	13.438,-
Helix V 418	2537559	C	8.450,-	2537569	C	11.096,-	2537579	C	13.691,-
Helix V 603	2535991	C	7.432,-	2536005	C	9.508,-	2536019	C	11.690,-
Helix V 604	2535992	C	7.434,-	2536006	C	9.635,-	2536020	C	11.696,-
Helix V 605	2535993	C	7.551,-	2536007	C	9.791,-	2536021	C	11.906,-
Helix V 606	2535994	C	7.628,-	2536008	C	9.925,-	2536022	C	12.084,-
Helix V 607	2535995	C	7.914,-	2536009	C	10.354,-	2536023	C	12.645,-
Helix V 608	2535996	C	7.992,-	2536010	C	10.474,-	2536024	C	12.816,-
Helix V 609	2535997	C	8.198,-	2536011	C	10.785,-	2536025	C	13.266,-
Helix V 610	2535998	C	8.296,-	2536012	C	10.926,-	2536026	C	13.460,-
Helix V 611	2535999	C	8.459,-	2536013	C	11.170,-	2536027	C	13.783,-
Helix V 612	2536000	C	8.759,-	2536014	C	11.632,-	2536028	C	14.400,-
Helix V 613	2536001	C	8.897,-	2536015	C	11.837,-	2536029	C	14.673,-
Helix V 614	2536002	C	8.929,-	2536016	C	11.877,-	2536030	C	14.725,-
Helix V 615	2536003	C	9.109,-	2536017	C	12.145,-	2536031	C	15.084,-
Helix V 616	2536004	C	9.275,-	2536018	C	12.417,-	2536032	C	15.390,-
Helix V 1002	2536075	C	7.577,-	2536088	C	9.806,-	2536101	C	12.005,-
Helix V 1003	2536076	C	7.702,-	2536089	C	9.950,-	2536102	C	12.250,-
Helix V 1004	2536077	C	7.966,-	2536090	C	10.532,-	2536103	C	12.751,-
Helix V 1005	2536078	C	8.097,-	2536091	C	10.608,-	2536104	C	13.087,-
Helix V 1006	2536079	C	8.198,-	2536092	C	10.721,-	2536105	C	13.267,-
Helix V 1007	2536080	C	8.541,-	2536093	C	11.242,-	2536106	C	13.967,-
Helix V 1008	2536081	C	8.626,-	2536094	C	11.380,-	2536107	C	14.140,-
Helix V 1009	2536082	C	8.915,-	2536095	C	11.834,-	2536108	C	14.695,-
Helix V 1010	2536083	C	9.015,-	2536096	C	11.976,-	2536109	C	14.886,-
Helix V 1011	2536084	C	9.179,-	2536097	C	12.229,-	2536110	C	15.224,-
Helix V 1012	2536085	C	10.777,-	2536098	C	14.347,-	2536111	C	17.773,-
Helix V 1013	2536086	C	10.928,-	2536099	C	14.561,-	2536112	C	18.059,-
Helix V 1015	2536087	C	11.135,-	2536100	C	14.855,-	2536113	C	18.449,-
Helix V 1603	2536153	C	7.995,-	2536162	C	10.378,-	2536171	C	13.578,-
Helix V 1604	2536154	C	8.342,-	2536163	C	10.904,-	2536172	C	14.280,-
Helix V 1605	2536155	C	8.505,-	2536164	C	11.425,-	2536173	C	14.746,-
Helix V 1606	2536156	C	8.695,-	2536165	C	11.583,-	2536174	C	14.959,-
Helix V 1607	2536157	C	10.448,-	2536166	C	13.790,-	2536175	C	17.796,-
Helix V 1608	2536158	C	10.554,-	2536167	C	13.945,-	2536176	C	18.003,-
Helix V 1609	2536159	C	12.661,-	2536168	C	17.089,-	2536177	C	22.019,-
Helix V 1610	2536160	C	13.050,-	2536169	C	17.675,-	2536178	C	22.799,-
Helix V 1611	2536161	C	13.071,-	2536170	C	17.705,-	2536179	C	22.841,-

☞ = S - en stock ; A - aprox 2 semanas ; B - aprox 3 semanas ; C - aprox 4 semanas ; D - bajo consulta

Reservado el derecho a introducir modificaciones, para mayor información técnica consulten nuestros catálogos

Grupo de producto: PG6

Wilo-SiBoost Smart ... Helix V ... , PN 16 (sin convertidor de frecuencia)									
Modelo	Ref. 2 Bombas			Ref. 3 Bombas			Ref. 4 Bombas		
			EUR			EUR			EUR
Helix V 2202	2540717	C	11.480,-	2540724	C	16.521,-	2540731	C	20.816,-
Helix V 2203	2540718	C	11.849,-	2540725	C	17.118,-	2540732	C	20.555,-
Helix V 2204	2540719	C	13.661,-	2540726	C	19.401,-	2540733	C	24.408,-
Helix V 2205	2540720	C	15.052,-	2540727	C	21.499,-	2540734	C	27.211,-
Helix V 2206	2540721	C	15.283,-	2540728	C	21.846,-	2540735	C	27.364,-
Helix V 2207	2540722	C	15.835,-	2540729	C	22.668,-	2540736	C	28.784,-
Helix V 2208	2540723	C	16.092,-	2540730	C	23.137,-	2540737	C	29.432,-
Helix V 3602/2	2540759	C	14.383,-	2540769	C	19.569,-	2540779	C	25.283,-
Helix V 3602	2540760	C	15.644,-	2540770	C	21.530,-	2540780	C	27.715,-
Helix V 3603/1	2540761	C	17.265,-	2540771	C	23.826,-	2540781	C	30.772,-
Helix V 3603	2540762	C	17.693,-	2540772	C	24.187,-	2540782	C	31.267,-
Helix V 3604/2	2540763	C	18.010,-	2540773	C	25.015,-	2540783	C	32.447,-
Helix V 3604	2540764	C	17.984,-	2540774	C	25.091,-	2540784	C	32.532,-
Helix V 3605/2	2540765	C	22.187,-	2540775	C	32.712,-	2540785	C	42.135,-
Helix V 3605	2540766	C	22.187,-	2540776	C	32.712,-	2540786	C	42.135,-
Helix V 3606/2	2540767	C	22.630,-	2540777	C	33.375,-	2540787	C	43.019,-
Helix V 3606	2540768	C	22.630,-	2540778	C	33.758,-	2540788	C	43.528,-
Helix V 5202/2	2540819	C	18.088,-	2540828	C	24.682,-	2540837	C	32.608,-
Helix V 5202	2540820	C	19.117,-	2540829	C	26.286,-	2540838	C	34.743,-
Helix V 5203/2	2540821	C	20.068,-	2540830	C	27.766,-	2540839	C	36.812,-
Helix V 5203	2540822	C	20.159,-	2540831	C	27.784,-	2540840	C	36.812,-
Helix V 5204/2	2540823	C	23.687,-	2540832	C	34.084,-	2540841	C	46.114,-
Helix V 5204	2540824	C	23.688,-	2540833	C	34.838,-	2540842	C	46.114,-
Helix V 5205/2	2540825	C	24.710,-	2540834	C	36.389,-	2540843	C	48.159,-
Helix V 5205	2540826	C	24.710,-	2540835	C	36.389,-	2540844	C	48.159,-
Helix V 5206/2	2540827	C	23.326,-	2540836	C	38.758,-	2540845	C	51.003,-

 = S - en stock ; A - aprox 2 semanas ; B - aprox 3 semanas ; C - aprox 4 semanas ; D - bajo consulta

Reservado el derecho a introducir modificaciones, para mayor información técnica consulten nuestros catálogos







Grupo de producto: PG6

Wilo-SiBoost Smart FC ... Helix V ..., PN 16 (con convertidor de frecuencia)									
Modelo	Ref. 2 Bombas			Ref. 3 Bombas			Ref. 4 Bombas		
			EUR			EUR			EUR
Helix V 403	2537580	C	10.296,-	2537590	C	12.700,-	2537600	C	14.862,-
Helix V 404	2537581	C	10.366,-	2537591	C	12.804,-	2537601	C	15.000,-
Helix V 406	2537582	C	10.452,-	2537592	C	12.945,-	2537602	C	15.208,-
Helix V 407	2537583	C	10.746,-	2537593	C	13.300,-	2537603	C	15.562,-
Helix V 409	2537584	C	10.880,-	2537594	C	13.503,-	2537604	C	15.831,-
Helix V 410	2537585	C	11.146,-	2537595	C	13.900,-	2537605	C	16.361,-
Helix V 412	2537586	C	11.269,-	2537596	C	14.084,-	2537606	C	16.606,-
Helix V 414	2537587	C	11.903,-	2537597	C	14.795,-	2537607	C	17.592,-
Helix V 416	2537588	C	12.024,-	2537598	C	14.975,-	2537608	C	17.831,-
Helix V 418	2537589	C	12.160,-	2537599	C	15.182,-	2537609	C	18.117,-
Helix V 603	2536033	C	10.432,-	2536047	C	12.971,-	2536061	C	15.216,-
Helix V 604	2536034	C	10.437,-	2536048	C	12.991,-	2536062	C	15.262,-
Helix V 605	2536035	C	10.784,-	2536049	C	13.423,-	2536063	C	15.696,-
Helix V 606	2536036	C	10.870,-	2536050	C	13.565,-	2536064	C	15.891,-
Helix V 607	2536037	C	11.169,-	2536051	C	14.001,-	2536065	C	16.490,-
Helix V 608	2536038	C	11.263,-	2536052	C	14.145,-	2536066	C	16.680,-
Helix V 609	2536039	C	11.891,-	2536053	C	14.841,-	2536067	C	17.651,-
Helix V 610	2536040	C	11.994,-	2536054	C	14.998,-	2536068	C	17.855,-
Helix V 611	2536041	C	12.162,-	2536055	C	15.261,-	2536069	C	18.206,-
Helix V 612	2536042	C	12.052,-	2536056	C	15.745,-	2536070	C	18.873,-
Helix V 613	2536043	C	12.650,-	2536057	C	15.983,-	2536071	C	19.169,-
Helix V 614	2536044	C	12.679,-	2536058	C	16.026,-	2536072	C	19.226,-
Helix V 615	2536045	C	12.873,-	2536059	C	16.317,-	2536073	C	19.614,-
Helix V 616	2536046	C	13.363,-	2536060	C	17.046,-	2536074	C	20.329,-
Helix V 1002	2536114	C	10.592,-	2536127	C	13.174,-	2536140	C	15.597,-
Helix V 1003	2536115	C	10.746,-	2536128	C	13.319,-	2536141	C	15.669,-
Helix V 1004	2536116	C	11.217,-	2536129	C	14.026,-	2536142	C	16.611,-
Helix V 1005	2536117	C	11.780,-	2536130	C	14.630,-	2536143	C	17.452,-
Helix V 1006	2536118	C	11.886,-	2536131	C	14.776,-	2536144	C	17.647,-
Helix V 1007	2536119	C	12.258,-	2536132	C	15.344,-	2536145	C	18.404,-
Helix V 1008	2536120	C	12.345,-	2536133	C	15.485,-	2536146	C	18.592,-
Helix V 1009	2536121	C	12.974,-	2536134	C	16.414,-	2536147	C	19.575,-
Helix V 1010	2536122	C	13.077,-	2536135	C	16.569,-	2536148	C	19.782,-
Helix V 1011	2536123	C	13.259,-	2536136	C	16.842,-	2536149	C	20.145,-
Helix V 1012	2536124	C	18.597,-	2536137	C	22.857,-	2536150	C	27.170,-
Helix V 1013	2536125	C	18.806,-	2536138	C	23.088,-	2536151	C	27.479,-
Helix V 1015	2536126	C	19.075,-	2536139	C	23.567,-	2536152	C	27.906,-
Helix V 1603	2536180	C	11.660,-	2536189	C	14.405,-	2536198	C	17.982,-
Helix V 1604	2536181	C	12.044,-	2536190	C	15.104,-	2536199	C	19.564,-
Helix V 1605	2536182	C	12.618,-	2536191	C	15.964,-	2536200	C	19.798,-
Helix V 1606	2536183	C	12.729,-	2536192	C	16.131,-	2536201	C	20.020,-
Helix V 1607	2536184	C	18.146,-	2536193	C	22.389,-	2536202	C	27.194,-
Helix V 1608	2536185	C	18.354,-	2536194	C	22.561,-	2536203	C	27.419,-
Helix V 1609	2536186	C	20.875,-	2536195	C	26.355,-	2536204	C	32.045,-
Helix V 1610	2536187	C	21.297,-	2536196	C	26.790,-	2536205	C	32.889,-
Helix V 1611	2536188	C	21.319,-	2536197	C	26.824,-	2536206	C	32.934,-

☞ = S - en stock ; A - aprox 2 semanas ; B - aprox 3 semanas ; C - aprox 4 semanas ; D - bajo consulta  
Reservado el derecho a introducir modificaciones, para mayor información técnica consulten nuestros catálogos

Abastecimiento de agua

Wilo-SiBoost Smart FC ... Helix V ... , PN 16 (con convertidor de frecuencia)									
Modelo	Ref. 2 Bombas			Ref. 3 Bombas			Ref. 4 Bombas		
			EUR			EUR			EUR
Helix V 2202	2540738	C	15.481,-	2540745	C	20.988,-	2540752	C	25.815,-
Helix V 2203	2540739	C	16.145,-	2540746	C	22.069,-	2540753	C	26.999,-
Helix V 2204	2540740	C	21.835,-	2540747	C	28.459,-	2540754	C	34.373,-
Helix V 2205	2540741	C	24.519,-	2540748	C	30.903,-	2540755	C	37.572,-
Helix V 2206	2540742	C	24.770,-	2540749	C	31.278,-	2540756	C	38.073,-
Helix V 2207	2540743	C	25.124,-	2540750	C	33.326,-	2540757	C	40.363,-
Helix V 2208	2540744	C	25.591,-	2540751	C	34.012,-	2540758	C	41.250,-
Helix V 3602	2540790	C	24.225,-	2540800	C	30.719,-	2540810	C	37.990,-
Helix V 3606/2	2540797	C	33.294,-	2540807	C	44.114,-	2540817	C	54.963,-
Helix V 3602/2	2540789	C	18.882,-	2540799	C	24.736,-	2540809	C	31.131,-
Helix V 3603	2540792	C	27.126,-	2540802	C	35.005,-	2540812	C	43.203,-
Helix V 3603/1	2540791	C	26.117,-	2540801	C	33.142,-	2540811	C	41.579,-
Helix V 3604	2540794	C	27.854,-	2540804	C	36.083,-	2540814	C	44.616,-
Helix V 3604/2	2540793	C	27.854,-	2540803	C	36.082,-	2540813	C	44.615,-
Helix V 3605	2540796	C	32.816,-	2540806	C	43.397,-	2540816	C	54.007,-
Helix V 3605/2	2540795	C	32.816,-	2540805	C	43.397,-	2540815	C	54.007,-
Helix V 3606	2540798	C	33.570,-	2540808	C	44.519,-	2540818	C	55.515,-
Helix V 5202	2540847	C	27.626,-	2540856	C	35.703,-	2540865	C	45.772,-
Helix V 5202/2	2540846	C	26.999,-	2540855	C	33.801,-	2540864	C	43.177,-
Helix V 5203	2540849	C	29.585,-	2540858	C	38.749,-	2540867	C	49.249,-
Helix V 5203/2	2540848	C	29.585,-	2540857	C	38.748,-	2540866	C	49.249,-
Helix V 5204	2540851	C	34.447,-	2540860	C	45.681,-	2540869	C	58.322,-
Helix V 5204/2	2540850	C	34.446,-	2540859	C	45.680,-	2540868	C	57.211,-
Helix V 5205	2540853	C	35.571,-	2540862	C	47.340,-	2540871	C	60.535,-
Helix V 5205/2	2540852	C	35.553,-	2540861	C	47.340,-	2540870	C	60.535,-
Helix V 5206/2	2540854	C	39.130,-	2540863	C	51.805,-	2540872	C	65.517,-

 = S - en stock ; A - aprox 2 semanas ; B - aprox 3 semanas ; C - aprox 4 semanas ; D - bajo consulta

Reservado el derecho a introducir modificaciones, para mayor información técnica consulten nuestros catálogos

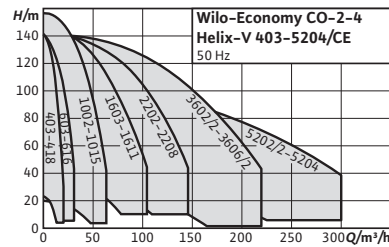
**Designación**

Ejemplo:	<b>Wilo-CO-2 Helix V 403/CE</b>
<b>CO</b>	Grupo de presión compacto de velocidad fija
<b>2</b>	Número de bombas
<b>Helix V</b>	Serie de la bomba
<b>4</b>	Caudal nominal (m³/h) por bomba
<b>03</b>	Número de etapas de la bomba
<b>CE</b>	Cuadro de regulación CE

## Wilo-Economy CO-Helix V.../CE

**Tipo**

Grupo de presión que incluye entre 2 y 4 bombas centrífugas verticales de alta presión, de aspiración normal, de acero inoxidable y conectadas en paralelo. Montado sobre bancada común y listo para la conexión con tubería de acero inoxidable, incluye cuadro de control con todos los dispositivos de medición y ajuste

**Aplicación**

- Para el abastecimiento de agua y aumento de presión totalmente automáticos en viviendas, oficinas y edificios de la administración, hoteles, hospitales, centros comerciales y sistemas industriales
- Impulsión de agua potable y de agua para uso industrial, así como agua de refrigeración o agua para otros usos que no pueda corroer química o mecánicamente los materiales utilizados y que no contenga componentes abrasivos ni de fibra larga

**Alimentación eléctrica**

3~400 V, 50 Hz

**Suministro**

- Grupo de presión montado de fábrica, listo para la conexión, con funcionamiento y estanqueidad comprobados
- Instrucciones de instalación y funcionamiento

**Opciones**



Vaso de expansión de membrana  
Protección contra marcha en seco en el lado de aspiración

**Características especiales/ventajas del producto**

- Grupo robusto conforme la norma DIN 1988 (EN 806)
- Homologación WRAS/KTW/ACS de las bombas para todas las piezas en contacto con el fluido
- Diseño hidráulico de bomba de alta eficiencia de la serie Helix V
- Acoplamiento con espaciador para la reposición del cierre mecánico sin desmontar el motor (a partir de 7,5 kW)
- Las piezas en contacto con el fluido son resistentes a la corrosión
- Ajuste sencillo y funcionamiento seguro gracias al cuadro de control CE

**Indicaciones**



Todos los equipos realizan arranque directo de las bombas, independientemente de la potencia de las mismas

Economy CO- ... Helix V.../CE									
Modelo	Ref. 2 Bombas			Ref. 3 Bombas			Ref. 4 Bombas		
			EUR			EUR			EUR
Helix V 403/CE	4163473	C	4.533,-	4163483	C	6.494,-	4163493	C	8.128,-
Helix V 404/CE	4163474	C	4.587,-	4163484	C	6.573,-	4163494	C	8.232,-
Helix V 406/CE	4163475	C	4.712,-	4163485	C	6.763,-	4163495	C	8.488,-
Helix V 407/CE	4163476	C	4.775,-	4163486	C	6.859,-	4163496	C	8.614,-
Helix V 409/CE	4163477	C	4.873,-	4163487	C	7.004,-	4163497	C	8.810,-
Helix V 410/CE	4163478	C	5.122,-	4163488	C	7.377,-	4163498	C	9.337,-
Helix V 412/CE	4163479	C	5.212,-	4163489	C	7.543,-	4163499	C	9.547,-
Helix V 414/CE	4163480	C	5.403,-	4163490	C	7.830,-	4163500	C	9.930,-
Helix V 416/CE	4163481	C	5.521,-	4163491	C	7.959,-	4163501	C	10.103,-
Helix V 418/CE	4163482	C	5.633,-	4163492	C	8.133,-	4163502	C	10.333,-
Helix V 603/CE	4162945	C	4.647,-	4162959	C	6.714,-	4162973	C	8.542,-
Helix V 604/CE	4162946	C	4.709,-	4162960	C	6.807,-	4162974	C	8.664,-
Helix V 605/CE	4162947	C	4.791,-	4162961	C	6.931,-	4162975	C	8.831,-
Helix V 606/CE	4162948	C	4.864,-	4162962	C	7.038,-	4162976	C	8.974,-
Helix V 607/CE	4162949	C	5.088,-	4162963	C	7.377,-	4162977	C	9.426,-
Helix V 608/CE	4162950	C	5.147,-	4162964	C	7.494,-	4162978	C	9.586,-
Helix V 609/CE	4162951	C	5.316,-	4162965	C	7.748,-	4162979	C	9.922,-
Helix V 610/CE	4162952	C	5.470,-	4162966	C	7.931,-	4162980	C	10.186,-
Helix V 611/CE	4162953	C	5.607,-	4162967	C	8.141,-	4162981	C	10.461,-
Helix V 612/CE	4162954	C	5.797,-	4162968	C	8.418,-	4162982	C	10.831,-
Helix V 613/CE	4162955	C	5.909,-	4162969	C	8.590,-	4162983	C	11.064,-
Helix V 614/CE	4162956	C	5.917,-	4162970	C	8.601,-	4162984	C	11.079,-
Helix V 615/CE	4162957	C	6.067,-	4162971	C	8.825,-	4162985	C	11.383,-
Helix V 616/CE	4162958	C	6.290,-	4162972	C	9.163,-	4162986	C	11.832,-
Helix V 1002/CE	4154084	C	4.901,-	4154097	C	7.022,-	4154110	C	8.985,-
Helix V 1003/CE	4154085	C	4.988,-	4154098	C	7.154,-	4154111	C	9.164,-
Helix V 1004/CE	4154086	C	5.209,-	4154099	C	7.485,-	4154112	C	9.605,-
Helix V 1005/CE	4154087	B	5.328,-	4154100	C	7.664,-	4154113	C	9.843,-
Helix V 1006/CE	4154088	C	5.405,-	4154101	C	7.780,-	4154114	C	9.997,-
Helix V 1007/CE	4154089	C	5.696,-	4154102	C	8.199,-	4154115	C	10.545,-
Helix V 1008/CE	4154090	C	5.761,-	4154103	C	8.296,-	4154116	C	10.672,-
Helix V 1009/CE	4154091	C	6.102,-	4154104	C	8.807,-	4154117	C	11.355,-
Helix V 1010/CE	4154092	C	6.185,-	4154105	C	8.932,-	4154118	C	11.523,-
Helix V 1011/CE	4154093	C	6.325,-	4154106	C	9.137,-	4154119	C	11.798,-
Helix V 1012/CE	4154094	C	6.636,-	4154107	C	9.592,-	4154120	C	12.403,-
Helix V 1013/CE	4154095	C	6.752,-	4154108	C	9.771,-	4154121	C	12.641,-
Helix V 1015/CE	4154096	C	6.917,-	4154109	C	10.023,-	4154122	C	12.975,-
Helix V 1603/CE	4142458	C	5.210,-	4142467	C	7.571,-	4142476	C	10.423,-
Helix V 1604/CE	4142459	C	5.467,-	4142468	C	7.958,-	4142477	C	10.939,-
Helix V 1605/CE	4142460	C	5.805,-	4142469	C	8.443,-	4142478	C	11.574,-
Helix V 1606/CE	4142461	C	5.883,-	4142470	C	8.564,-	4142479	C	11.737,-
Helix V 1607/CE	4142462	C	6.301,-	4142471	C	9.195,-	4142480	C	12.587,-
Helix V 1608/CE	4142463	A	6.381,-	4142472	C	9.315,-	4142481	C	12.747,-
Helix V 1609/K/CE-03-FF240	4189309	C	9.065,-	4189312	C	13.424,-	4189315	C	18.513,-
Helix V 1610/K/CE-03-FF240	4189310	C	9.296,-	4189313	C	13.769,-	4189316	C	18.973,-
Helix V 1611/K/CE-03-FF240	4189311	C	9.310,-	4189314	C	13.791,-	4189317	C	19.001,-

 = S - en stock ; A - aprox 2 semanas ; B - aprox 3 semanas ; C - aprox 4 semanas ; D - bajo consulta

Reservado el derecho a introducir modificaciones, para mayor información técnica consulten nuestros catálogos

Grupo de producto: PG6

Economy CO-Helix V.../CE									
Modelo	Ref. 2 Bombas			Ref. 3 Bombas			Ref. 4 Bombas		
			EUR			EUR			EUR
Helix V 2202/CE	4122698	C	8.614,-	4122705	C	14.058,-	4122712	C	18.165,-
Helix V 2203/CE	4122699	C	9.041,-	4122706	C	14.728,-	4122713	C	18.675,-
Helix V 2204/CE	4122700	C	9.565,-	4122707	C	15.560,-	4122714	C	20.133,-
Helix V 2205/CE	4122701	C	11.117,-	4122708	C	17.651,-	4122715	C	23.277,-
Helix V 2206/CE	4122702	C	11.311,-	4122709	C	17.943,-	4122716	C	23.668,-
Helix V 2207/CE	4122703	C	12.134,-	4122710	C	19.178,-	4122717	C	25.312,-
Helix V 2208/CE	4122704	C	12.328,-	4122711	C	19.473,-	4122718	C	25.706,-
Helix V 3602/1/CE	4138977	C	11.842,-	4138988	C	17.327,-	4138999	C	23.186,-
Helix V 3602/2/CE	4138976	C	11.528,-	4138987	C	16.805,-	4138998	C	22.513,-
Helix V 3602/CE	4138978	C	11.842,-	4138989	C	17.327,-	4139000	C	23.185,-
Helix V 3603/1/CE	4138980	C	13.525,-	4138991	C	19.612,-	4139002	C	26.588,-
Helix V 3603/2/CE	4138979	C	13.648,-	4138990	C	19.798,-	4139001	C	26.838,-
Helix V 3603/CE	4138981	C	14.085,-	4138992	C	20.452,-	4139003	C	27.708,-
Helix V 3604/2/CE	4138982	C	14.479,-	4138993	C	21.043,-	4139004	C	28.494,-
Helix V 3604/CE	4138983	C	14.478,-	4138994	C	21.041,-	4139005	C	28.493,-
Helix V 3605/2/K/CE	4138984	C	17.169,-	4138995	C	25.042,-	4139006	C	33.697,-
Helix V 3605/K/CE	4138985	C	17.167,-	4138996	C	25.040,-	4139007	C	33.696,-
Helix V 3606/2/K/CE	4138986	C	17.585,-	4138997	C	25.666,-	4139008	C	34.532,-
Helix V 5202/2/CE	4142812	C	14.552,-	4142818	C	21.344,-	4142824	C	28.798,-
Helix V 5202/CE	4142813	C	15.851,-	4142819	C	23.059,-	4142825	C	31.436,-
Helix V 5203/2/CE	4142814	C	16.618,-	4142820	C	24.210,-	4142826	C	32.970,-
Helix V 5203/CE	4142815	C	16.624,-	4142821	C	24.216,-	4142827	C	32.975,-
Helix V 5204/2/K/CE	4142816	C	19.434,-	4142822	C	28.397,-	4142828	C	38.530,-
Helix V 5204/K/CE	4142817	C	19.434,-	4142823	C	28.397,-	4142829	C	38.530,-

 = S - en stock ; A - aprox 2 semanas ; B - aprox 3 semanas ; C - aprox 4 semanas ; D - bajo consulta  
Reservado el derecho a introducir modificaciones, para mayor información técnica consulten nuestros catálogos

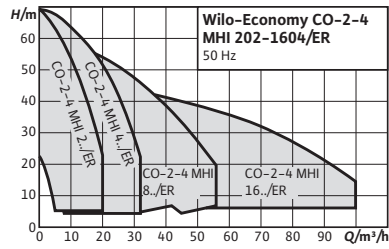
**Designación**

Ejemplo:	<b>Wilo-CO-2 MHI 405/ER</b>
<b>CO</b>	Grupo de presión compacto de velocidad fija
<b>2</b>	Número de bombas
<b>MHI</b>	Serie de la bomba
<b>4</b>	Caudal nominal (m <sup>3</sup> /h) por bomba
<b>05</b>	Número de etapas de cada bomba
<b>ER</b>	Cuadro de regulación ER

## Wilo-Economy CO-MHI.../ER

**Tipo**

Grupo de presión que incluye entre 2 y 4 bombas centrífugas horizontales de alta presión, de aspiración normal, de acero inoxidable y conectadas en paralelo

**Aplicación**

- Para el abastecimiento de agua y aumento de presión totalmente automáticos en viviendas, oficinas y edificios de la administración, hoteles, hospitales, centros comerciales e instalaciones industriales
- Impulsión de agua potable y de agua para uso industrial, así como agua de refrigeración o agua para otros usos que no pueda corroer química o mecánicamente los materiales utilizados y que no contenga componentes abrasivos ni de fibra larga

**Alimentación eléctrica**

3~230/400 V, 50 Hz

**Suministro**

- Grupo de presión montado de fábrica, listo para la conexión, con funcionamiento y estanqueidad comprobados
- Instrucciones de instalación y funcionamiento



### Características especiales/ventajas del producto

- Grupo compacto con una excelente relación precio/rendimiento
- 2-4 bombas centrífugas horizontales de alta presión de acero inoxidable y conectadas en paralelo de la serie MHI
- Ajuste sencillo y funcionamiento seguro gracias al cuadro electrónico de control ER

#### Opciones con sobreprecio

Tipo	Descripción	EUR
Presostato de marcha en seco (WMS)	Para conexión directa, montado en la tubería de aspiración y cableado con el cuadro.	161,-

Grupo de producto: PG6

Wilo-Economy CO- ... MHI.../ER									
Modelo	Ref. 2 Bombas			Ref. 3 Bombas			Ref. 4 Bombas		
			EUR			EUR			EUR
202/ER	2520777	C	3.996,-	2520782	C	5.448,-	2520787	C	6.753,-
203/ER	2520778	C	4.018,-	2520783	C	5.459,-	2520788	C	6.776,-
204/ER	2520779	C	4.096,-	2520784	C	5.594,-	2520789	C	6.956,-
205/ER	2520780	C	4.391,-	2520785	C	6.058,-	2520790	C	7.058,-
206/ER	2520781	C	4.591,-	2520786	C	6.358,-	2520791	C	7.428,-
402/ER	2520792	C	3.996,-	2520797	C	5.436,-	2520802	C	6.832,-
403/ER	2520793	C	4.007,-	2520798	C	5.425,-	2520803	C	6.865,-
404/ER	2534338	C	4.423,-	2534339	C	6.035,-	2534340	C	7.113,-
405/ER	2520795	C	4.531,-	2520800	C	6.154,-	2520805	C	7.248,-
406/ER	2534341	C	4.502,-	2534342	C	6.190,-	2534343	C	7.912,-
802/ER	2520807	C	4.460,-	2520811	C	5.998,-	2520815	C	6.967,-
803/ER	2520808	C	4.508,-	2520812	C	6.106,-	2520816	C	7.102,-
804/ER	2520809	C	4.856,-	2520813	C	6.303,-	2520817	C	7.878,-
805/ER	2534344	C	4.929,-	2534345	C	6.767,-	2534346	C	7.935,-
1602/ER	2520819	C	5.391,-	2520822	C	8.690,-	2520825	C	10.884,-
1603/ER	2534332	C	5.504,-	2534333	C	8.847,-	2534334	C	11.087,-
1604/ER	2534335	C	6.021,-	2534336	C	9.668,-	2534337	C	12.132,-

 = S - en stock ; A - aprox 2 semanas ; B - aprox 3 semanas ; C - aprox 4 semanas ; D - bajo consulta  
Reservado el derecho a introducir modificaciones, para mayor información técnica consulten nuestros catálogos

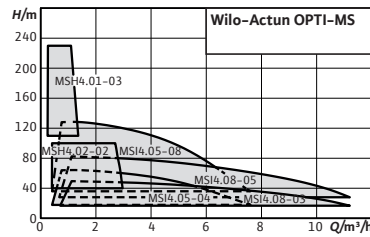

**Accesorios**  
Accesorios

**Página**  
258

#### Designación

Ejemplo: **Actun OPTI-MSH 4.02-02**

**Actun OPTI MS** Serie

**H** Tipo de bomba

H = Bomba de rotor helicoidal

I = Bomba centrífuga de acero inoxidable

**4** Diámetro nominal en pulgadas

**02** Caudal nominal (m³/h)

**02** Número de etapas

## Wilo-Actun OPTI-MS



### Tipo

Bomba multietapas sumergible como bomba centrífuga (MSI) o como bomba de rotor helicoidal (MSH) para instalación vertical u horizontal

### Aplicación

- Especialmente diseñada para funcionamiento con módulos fotovoltaicos
- Para abastecimiento de agua y suministro de agua potable de pozos y depósitos
- Abastecimiento de agua de proceso
- Aspersión e irrigación
- Aumento de presión
- Para el bombeo de agua sin fibras largas y componentes abrasivos

### Suministro

- Bomba sumergible con cable de conexión (2.5 m)
- Conector del cable en resina moldeada con sensor de nivel de agua integrado
- Instrucciones de instalación y funcionamiento
- Hidráulicas para un auto-ensamblado (sólo MSH), incl. instrucciones y accesorios de instalación
- Adaptador para conexión de impulsión 1½" en 2" (sólo modelos OPTI-MSI4.08 ..)

### Opciones

- Cuadro de regulación Wilo-MS Control para ampliar el nivel de funciones y la monitorización wireless del modo de funcionamiento
- Numerosos accesorios para el montaje de una instalación de bombeo alimentada por energía solar

### Características especiales/ventajas del producto

- Abastecimiento de agua económico y completamente independiente mediante el uso de energía solar
- Instalación eléctrica sencilla gracias a un convertidor de frecuencia integrado y sin necesidad de parametrización
- Salida de agua optimizada gracias a la elevada eficiencia de la hidráulica y el motor y al algoritmo dinámico de regulación MPPT (*Maximum Power Point Tracking* – garantiza el funcionamiento del panel solar en el punto de potencia máxima)
- Flexibilidad específica del sistema gracias a un amplio rango de trabajo
- Mayor durabilidad y fiabilidad gracias a los materiales de alta calidad y a la ejecución de motor encapsulado
- Fiabilidad adicional gracias al uso de dispositivos de protección integrados
- Acceso remoto sencillo a los parámetros de funcionamiento y ajustes de la bomba sumergible solar mediante la herramienta Solar Connect y en la App Wilo-Assistant
- Avisos mediante notificaciones en caso de modificación del estado de funcionamiento



Grupo de producto: PG5

Wilo-Actun OPTI-MS						
Modelo	Potencia nominal $P_2$ kW	Alimentación eléctrica	Conexión impulsión	Ref.		EUR
Actun OPTI-MSH 4.01-03	1.10	90-400 VDC / 90-265 VAC	Rp 1¼	6084592	A	2.799.-
Actun OPTI-MSH 4.02-02	1.10	90-400 VDC / 90-265 VAC	Rp 1¼	6082887	A	2.826.-
Actun OPTI-MSI 4.05-04	1.10	90-400 VDC / 90-265 VAC	Rp 1½	6082892	A	1.950.-
Actun OPTI-MSI 4.05-08	2.20	90-400 VDC / 90-265 VAC	Rp 1½	6082889	A	3.316.-
Actun OPTI-MSI 4.08-03	1.10	90-400 VDC / 90-265 VAC	Rp 1½	6082890	A	2.066.-
Actun OPTI-MSI 4.08-05	2.20	90-400 VDC / 90-265 VAC	Rp 1½	6082891	A	3.316.-

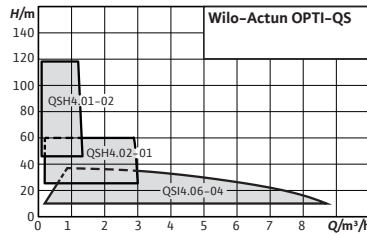

**Accesorios**  
Accesorios

**Página**  
258

### Designación

Ejemplo: **Actun OPTI-QSI 4.06-04**

**Actun OPTI QS** Serie

**I** Tipo de bomba

H = Bomba de rotor helicoidal

I = Bomba centrífuga de acero inoxidable

**4** Diámetro nominal en pulgadas

**06** Caudal nominal (m<sup>3</sup>/h)

**04** Número de etapas

## Wilo-Actun OPTI-QS



### Tipo

Bomba multietapas sumergible como bomba centrífuga (QSI) o como bomba de rotor helicoidal (QSH) para instalación vertical u horizontal

### Aplicación

- Especialmente diseñada para funcionamiento con módulos fotovoltaicos
- Para abastecimiento de agua y suministro de agua potable de pozos y depósitos
- Abastecimiento de agua de proceso
- Aspersión e irrigación
- Aumento de presión
- Para el bombeo de agua sin fibras largas y componentes abrasivos

### Suministro

- Bomba sumergible con cable de conexión (2.5 m)
- Conector del cable en resina moldeada con sensor de nivel de agua integrado
- Instrucciones de instalación y funcionamiento
- Hidráulicas para un auto-ensamblado (solo QSH), incl. instrucciones y accesorios de instalación

### Opciones

- Módulo Wilo-QS Stop Module para la conexión de un interruptor exterior (por ejemplo interruptor flotador) con protección integrada para sobretensión
- Numerosos accesorios para el montaje de una instalación de bombeo alimentada por energía solar

### Características especiales/ventajas del producto

- Abastecimiento de agua económico y completamente independiente mediante el uso de energía solar
- Instalación eléctrica sencilla gracias a un convertidor de frecuencia integrado y sin necesidad de parametrización
- Salida de agua optimizada gracias a la elevada eficiencia de la hidráulica y el motor y al *dynamic MPPT* (*Maximum Power Point Tracking* – garantiza el funcionamiento del panel solar en el punto de potencia máxima)
- Flexibilidad específica del sistema gracias a un amplio rango de trabajo
- Mayor durabilidad y fiabilidad gracias a los materiales de alta calidad y a la ejecución de motor encapsulado
- Fiabilidad adicional gracias al uso de dispositivos de protección integrados
- Acceso remoto sencillo a los parámetros de funcionamiento y ajustes de la bomba sumergible solar mediante la herramienta Solar Connect y en la App Wilo-Assistant
- Avisos mediante notificaciones Push en caso de modificación del estado de funcionamiento

Grupo de producto: PG5

Wilo-Actun OPTI-QS						
Modelo	Potencia nominal $P_2$ kW	Alimentación eléctrica	Conexión impulsión	Ref.		EUR
Actun OPTI-QSH 4.01-02	0.48	70-190 VDC	Rp 1¼	6084593	A	2.176.-
Actun OPTI-QSH 4.02-01	0.48	70-190 VDC	Rp 1¼	6082886	A	2.196.-
Actun OPTI-QSI 4.06-04	0.48	70-190 VDC	Rp 1½	6082885	A	1.656.-

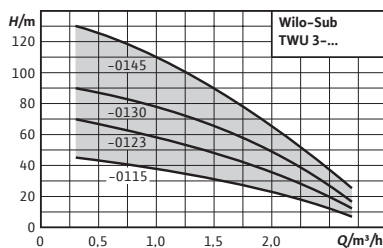

**Designación**

Ejemplo: **Wilo TWU 3 - 0115**  
**TWU** Serie  
**3** Diámetro nominal en pulgadas  
**01** Caudal nominal (m³/h)  
**15** Número de etapas

**Accesorios**

Para bombas sumergibles

**Página**

258

**Wilo-Sub TWU 3**



**Tipo**

Bomba sumergible multietapas de perforación de 3" para la instalación horizontal o vertical

**Aplicación**

- Para el abastecimiento doméstico de agua desde perforaciones, pozos y cisternas
- Para el abastecimiento de agua privado, riego por aspersión e irrigación
- Para la impulsión de agua sin componentes de fibra larga ni abrasivos

**Características especiales/ventajas del producto**

- Piezas en contacto con el fluido resistentes a la corrosión
- Válvula antirretorno integrada
- Motor fácil de mantener y rebobinable

**Suministro**

- Conjunto hidráulico + motor ya montados
- 1,8 m de cable de conexión homologado para el uso con agua potable (sección: 4x1,5 mm²)

- Variante monofásica incl. cuadro con condensador, protección térmica del motor e interruptor ON/OFF
- Instrucciones de instalación y funcionamiento

Grupo de producto: PG5

Wilo-Sub TWU 3									
Modelo	Diámetro de motor	Potencia nominal del motor	Conexión de impulsión	Ref. 1~230 V, 50 Hz	Ref. 3~400 V, 50 Hz				
					EUR	EUR	EUR	EUR	EUR
	∅ mm	P <sub>2</sub> kW	Rp		🚚	EUR		🚚	EUR
TWU 3-0115	76	0,37	1	4090889	A	720,-	4090892	A	662,-
TWU 3-0123	76	0,55	1	4090890	A	793,-	4090893	A	733,-
TWU 3-0130	76	0,75	1	4090891	A	895,-	4090894	A	834,-
TWU 3-0145	76	1,1	1	-	-	-	4090895	A	953,-

🚚 = S - en stock ; A - aprox 2 semanas ; B - aprox 3 semanas ; C - aprox 4 semanas ; D - bajo consulta  
 Reservado el derecho a introducir modificaciones, para mayor información técnica consulten nuestros catálogos.

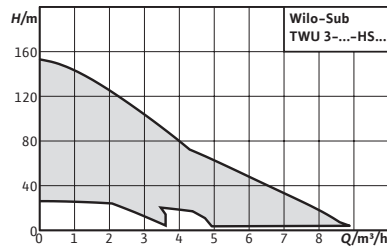
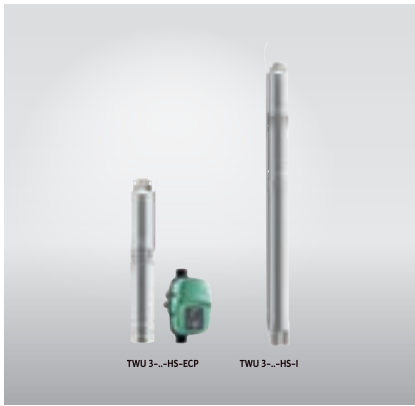

**Accesorios**

Para bombas sumergibles

**Página**

258

**Designación**

- Ejemplo: **Wilo TWU 3 - 0202 - HS - E - CP**  
**TWU** Serie  
**3** Diámetro nominal en pulgadas  
**02** Caudal nominal (m³/h)  
**02** Número de etapas  
**HS** Versión de alta velocidad  
**E** Variador de frecuencia externo  
**CP** Control de presión constante  
**I** Variador de frecuencia interno

**Wilo-Sub TWU 3 HS**



**Tipo**

Bomba sumergible multietapas de perforación de 3" con regulación de velocidad para la instalación horizontal o vertical

**Aplicación**

- Para el abastecimiento doméstico de agua desde perforaciones, pozos y cisternas
- Riego por aspersión e irrigación
- Para la impulsión de agua limpia sin componentes de fibra larga ni abrasivos

**Suministro**

- Conjunto hidráulico + motor ya montados
- Convertidor de frecuencia
- 1,75 m de cable de conexión homologado para el uso con agua potable (sección: 4x1,5 mm²)
- Instrucciones de instalación y funcionamiento

**Características especiales/ventajas del producto**

- Presión constante regulable gracias al convertidor de frecuencia externos con control integrado (TWU 3 HS-ECP)
- Sencilla instalación sin necesidad de sensores adicionales para la regulación de presión (TWU 3 HS-ECP)
- Gran potencia de impulsión gracias al convertidor de frecuencia integrado con velocidad fija del motor de 8400 rpm (TWU 3 HS-I)
- Minimización de los gastos de perforación de pozos e instalación gracias al reducido diámetro
- Numerosas funciones de vigilancia y protección para una fiabilidad máxima

**Alimentación eléctrica**

1~230 V, 50/60 Hz

Grupo de producto: PG5

Wilo-Sub TWU 3 HS						
Modelo	Diámetro de motor	Potencia nominal del motor	Conexión de impulsión	Ref.	1~230 V, 50/60 Hz	
	∅ mm	P <sub>2</sub> kW	R <sub>p</sub>			EUR
TWU 3.02-04-HS-ECP-B	76	0,6	1	6079396	A	1.638,-
TWU 3.02-06-HS-ECP-B	76	0,9	1	6079397	A	1.686,-
TWU 3.02-09-HS-ECP-B	76	1,5	1	6079398	A	1.818,-
TWU 3.03-03-HS-ECP-B	76	0,6	1	6079399	A	1.633,-
TWU 3.03-05-HS-ECP-B	76	0,9	1	6079400	A	1.657,-

= S - en stock ; A - aprox 2 semanas ; B - aprox 3 semanas ; C - aprox 4 semanas ; D - bajo consulta  
 Reservado el derecho a introducir modificaciones, para mayor información técnica consulten nuestros catálogos.

Grupo de producto: PG5

Wilo-Sub TWU 3 HS

Modelo	Diámetro de motor $\varnothing$ mm	Potencia nominal del motor $P_2$ kW	Conexión de impulsión $Rp$	Ref. 1~230 V, 50/60 Hz		
						EUR
TWU 3.03-08-HS-ECP-B	76	1,5	1	6079401	A	1.758,-
TWU 3.05-04-HS-ECP-B	76	0,9	1¼	6079402	A	1.633,-
TWU 3.05-07-HS-ECP-B	76	1,5	1¼	6079403	A	1.758,-

Grupo de producto: PG5

Wilo-Sub TWU 3 HS

Modelo	Diámetro de motor $\varnothing$ mm	Potencia nominal del motor $P_2$ kW	Conexión de impulsión $Rp$	Ref. 1~230 V, 50/60 Hz		
						EUR
TWU 3-0202-HS-I	76	0,6	1	6064276	A	1.401,-
TWU 3-0204-HS-I	76	0,9	1	6064277	A	1.436,-
TWU 3-0205-HS-I	76	0,9	1	6064278	A	1.531,-
TWU 3-0206-HS-I	76	1,5	1	6064279	A	1.550,-
TWU 3-0302-HS-I	76	0,6	1	6064280	A	1.407,-
TWU 3-0303-HS-I	76	0,9	1	6064281	A	1.431,-
TWU 3-0304-HS-I	76	1,5	1	6064282	A	1.526,-
TWU 3-0501-HS-I	76	0,6	1	6064283	A	1.418,-
TWU 3-0503-HS-I	76	0,9	1	6064284	A	1.443,-
TWU 3-0504-HS-I	76	1,5	1	6064285	A	1.537,-

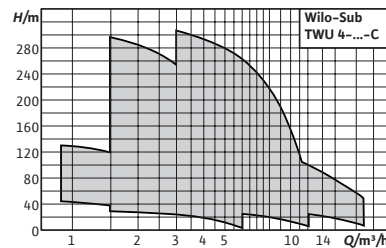

**Accesorios**

Para bombas sumergibles

**Página**

258

**Designación**

- Ejemplo: **Wilo TWU 4 - 0203 - C EM**  
**TWU** Serie  
**4** Diámetro nominal en pulgadas  
**02** Caudal nominal (m³/h)  
**03** Número de etapas  
**EM** Monofásico  
**DM** Trifásico  
**C** Generación C - rodete en Noryl



**Wilo-Sub TWU 4**

**Tipo**

Bomba sumergible multietapas de perforación de 4" para la instalación vertical y horizontal

**Aplicación**

- Para el abastecimiento de agua desde perforaciones y cisternas
- Para riego por aspersión e irrigación
- Aumento de presión
- Bajada del nivel de agua
- Para la impulsión de agua limpia sin componentes de fibra larga ni abrasivos

**Suministro**

- Conjunto hidráulico + motor ya montados
- 1,5/1,75/2,5/4,0 m de cable de conexión homologado para el uso con agua potable (sección: 4 x 1,5 mm²)
- Variante monofásica incl. cuadro con condensador, protección térmica del motor e interruptor ON/OFF
- Instrucciones de instalación y funcionamiento

**Características especiales/ventajas del producto**

- Piezas en contacto con el fluido resistentes a la corrosión
- Válvula antirretorno integrada
- Poco desgaste gracias al uso de rodetes flotantes
- Motor fácil de mantener

**Indicación**

**Atención: todas las bombas con motores de arranque directo**

Bombas sumergibles en otras ejecuciones **bajo consulta**.

Grupo de producto: PG5

Wilo-Sub TWU 4										
Modelo	Diámetro de motor	Potencia motor	Conexión impulsión	Índice de eficiencia mínima (MEI)	Ref.	1~230 V, 50 Hz		Ref.	3~400 V, 50 Hz	
	∅ mm	P <sub>2</sub> kW	Rp				EUR			EUR
TWU 4-0207-C	102	0,37	1¼	≥ 0,70	6046661	A	657,-	6046688	A	576,-
TWU 4-0210-C	102	0,55	1¼	≥ 0,70	6046690	A	694,-	6046687	A	604,-
TWU 4-0214-C	102	0,75	1¼	≥ 0,70	6046689	A	728,-	6046686	A	645,-
TWU 4-0220-C	102	1,1	1¼	≥ 0,70	6049336	A	791,-	6049347	A	691,-
TWU 4-0405-C	102	0,37	1¼	≥ 0,70	6049337	A	673,-	6049348	A	576,-

☞ = S - en stock ; A - aprox 2 semanas ; B - aprox 3 semanas ; C - aprox 4 semanas ; D - bajo consulta  
 Reservado el derecho a introducir modificaciones, para mayor información técnica consulten nuestros catálogos.

Wilo-Sub TWU 4

Modelo	Diámetro de motor $\varnothing$ mm	Potencia motor $P_2$ kW	Conexión impulsión $R_p$	Índice de eficiencia mínima (MEI)	Ref. 1~230 V, 50 Hz		Ref. 3~400 V, 50 Hz			
					🚚	EUR	🚚	EUR		
TWU 4-0407-C	102	0,55	1¼	≥ 0,70	6049338	A	700,-	6049349	A	601,-
TWU 4-0409-C	102	0,75	1¼	≥ 0,70	6049339	A	726,-	6049350	A	626,-
TWU 4-0414-C	102	1,1	1¼	≥ 0,70	6049340	A	780,-	6049351	A	678,-
TWU 4-0418-C	102	1,5	1¼	≥ 0,70	6049341	A	889,-	6049352	A	750,-
TWU 4-0427-C	102	2,2	1¼	≥ 0,70	6049342	A	1.082,-	6049353	A	893,-
TWU 4-0435-C	102	3	1¼	≥ 0,70	-	-	-	6049354	A	1.252,-
TWU 4-0444-C	102	4	1¼	≥ 0,70	-	-	-	6049355	A	1.405,-
TWU 4-0448-C	102	4	1¼	≥ 0,70	-	-	-	6049356	A	1.428,-
TWU4.08-05-C	102	0,75	2	≥ 0,40	6081619	A	669,-	6081623	A	558,-
TWU4.08-07-C	102	1,1	2	≥ 0,40	6081620	A	758,-	6081624	A	633,-
TWU4.08-10-C	102	1,5	2	≥ 0,40	6081621	A	877,-	6081625	A	717,-
TWU4.08-15-C	102	2,2	2	≥ 0,40	6081622	A	1.104,-	6081626	A	897,-
TWU4.08-21-C	102	3	2	≥ 0,40	-	-	-	6081627	A	1.251,-
TWU4.08-29-C	102	4	2	≥ 0,40	-	-	-	6081628	A	1.490,-
TWU4.08-34-C	102	5,5	2	≥ 0,40	-	-	-	6081629	A	1.776,-
TWU4.08-39-C	102	5,5	2	≥ 0,40	-	-	-	6081630	A	1.845,-
TWU4.08-45-C	102	7,5	2	≥ 0,40	-	-	-	6081631	A	2.388,-
TWU4.08-51-C	102	7,5	2	≥ 0,40	-	-	-	6081632	A	2.568,-
TWU4.16-08-C	102	1,5	2	≥ 0,40	6082862	B	864,-	6082864	A	817,-
TWU4.16-12-C	102	2,2	2	≥ 0,40	6082863	B	1.137,-	6082865	A	965,-
TWU4.16-16-C	102	3	2	≥ 0,40	-	-	-	6082866	A	1.338,-
TWU4.16-21-C	102	4	2	≥ 0,40	-	-	-	6082867	B	1.629,-
TWU4.16-30-C	102	5,5	2	≥ 0,40	-	-	-	6082868	B	2.067,-

Curvas

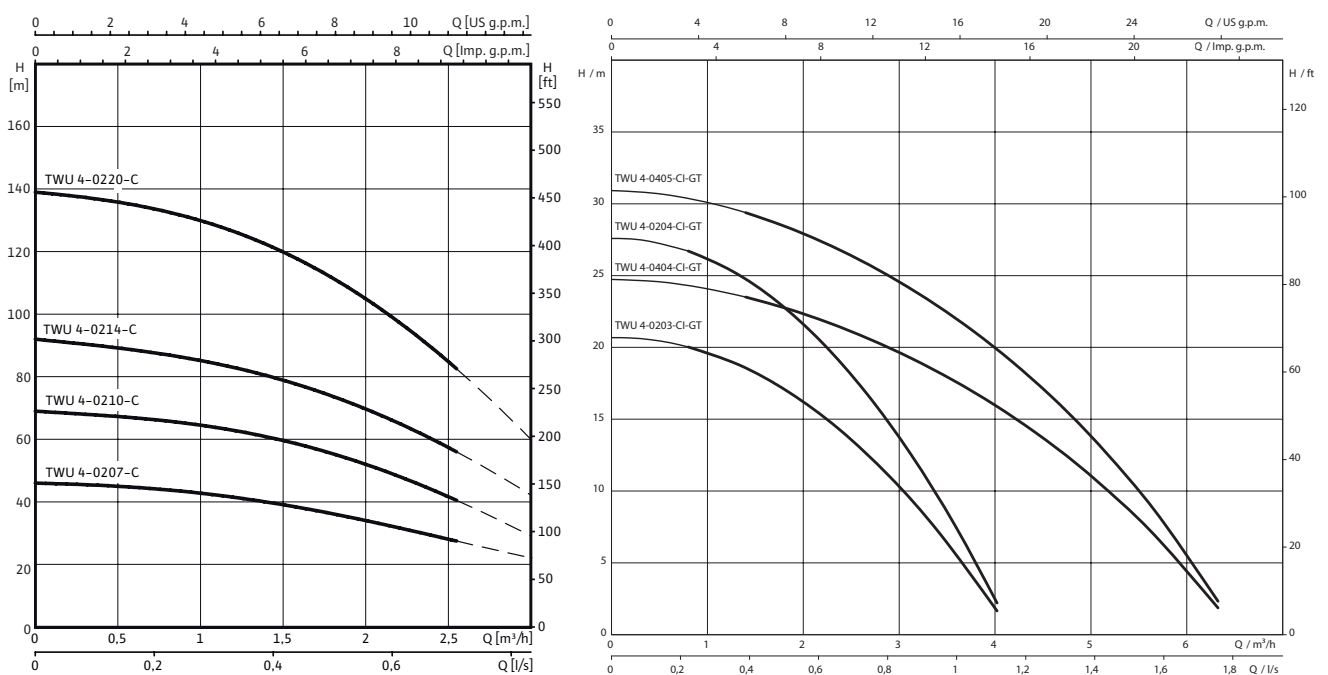

🚚 = S - en stock ; A - aprox 2 semanas ; B - aprox 3 semanas ; C - aprox 4 semanas ; D - bajo consulta  
Reservado el derecho a introducir modificaciones, para mayor información técnica consulten nuestros catálogos.



Curvas

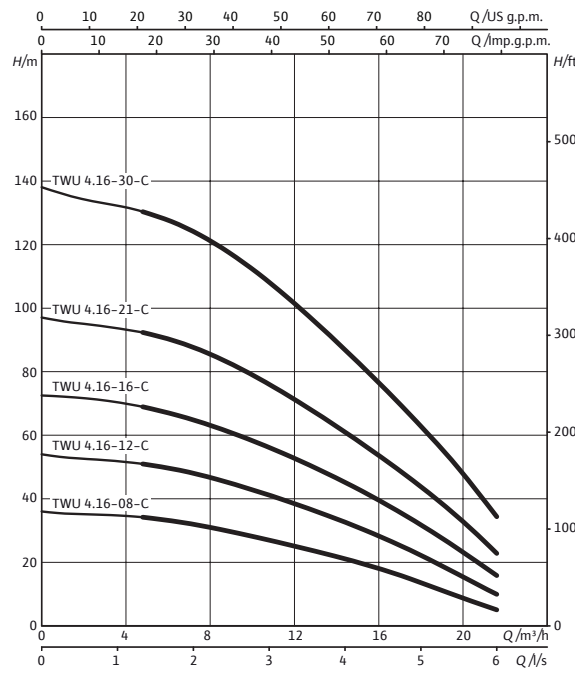
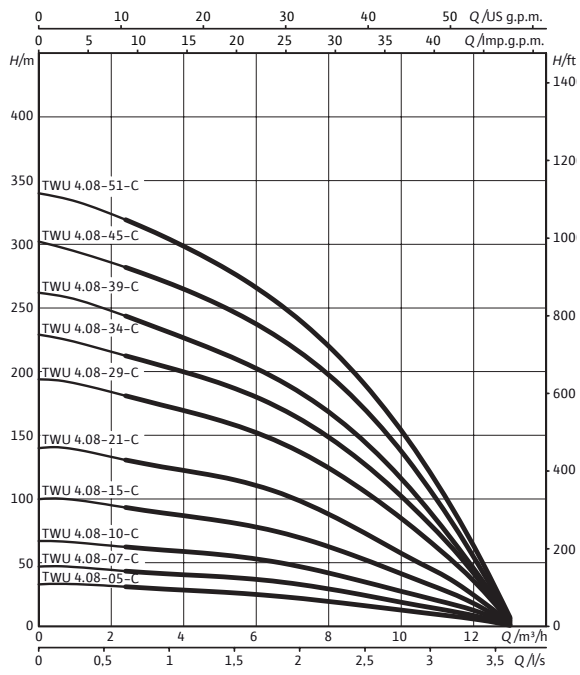

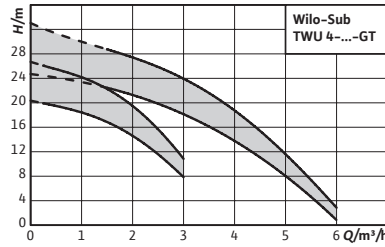
**Accesorios**

Para bombas sumergibles

**Página**

258

**Designación**

Ejemplo:	<b>Wilo TWU 4 - 0203 - CI - GT</b>
<b>TWU</b>	Serie
<b>4</b>	Diámetro nominal en pulgadas
<b>02</b>	Caudal nominal (m <sup>3</sup> /h)
<b>03</b>	Número de etapas
<b>C</b>	Generación C - rodete en Noryl
<b>I</b>	Motor Next Gen
<b>GT</b>	Geotérmica

**Wilo-Sub TWU 4-...-GT****Tipo**

Bomba sumergible multietapas de perforación de 4" para la instalación vertical y horizontal

**Aplicación**

- Aplicaciones geotérmicas
- Para el abastecimiento de agua desde perforaciones y cisternas
- Para riego por aspersión e irrigación
- Aumento de presión
- Bajada del nivel de agua
- Para la impulsión de agua limpia sin componentes de fibra larga ni abrasivos

**Suministro**

- Conjunto hidráulico y motor ya montados
- Cable de conexión homologado para el uso con agua potable (TWU 4-...-GT con 15 m de cable; TWU 4-...-GT-QC con cable corto y enchufe para rápida reposición)
- Instrucciones de instalación y funcionamiento

**Alimentación eléctrica**

3~400 V, 50 Hz

**Características especiales/ventajas del producto**

- Menor coste de funcionamiento gracias a hidráulicas y motores optimizados para el uso específico en aplicaciones geotérmicas
- Elevado factor de rendimiento estacional (SPF) gracias a un elevado rendimiento del sistema
- Gran fiabilidad gracias a rodetes flotantes y a la válvula antirretorno integrada
- Sencilla instalación gracias a la variante Quick-Connect para una sencilla y rápida prolongación del cable del motor

**Indicación**

**Atención: todas las bombas con motores de arranque directo**

Bombas sumergibles en otras ejecuciones **bajo consulta**.

Grupo de producto: PG5

Modelo	Diámetro de motor ∅ mm	Potencia nominal del motor P <sub>2</sub> kW	Conexión de impulsión Rp	Índice de eficiencia mínima (MEI)	Ref. 3~400 V, 50 Hz		EUR
TWU 4-0203-CI-GT	102	0,25	1¼	≥ 0,70	6079004	A	861,-
TWU 4-0203-CI-QC-GT	102	0,25	1¼	≥ 0,70	6079005	A	914,-
TWU 4-0204-CI-GT	102	0,25	1¼	≥ 0,70	6079006	A	873,-

Grupo de producto: PG5

Wilo-Sub TWU 4-...-GT							
Modelo	Diámetro de motor	Potencia nominal del motor	Conexión de impulsión	Índice de eficiencia mínima (MEI)	Ref.		
	$\varnothing$ mm	$P_2$ kW	$R_p$		3~400 V, 50 Hz		
							EUR
TWU 4-0203-CI-GT	102	0,25	1¼	≥ 0,70	6079004	A	820,-
TWU 4-0203-CI-QC-GT	102	0,25	1¼	≥ 0,70	6079005	A	870,-
TWU 4-0204-CI-GT	102	0,25	1¼	≥ 0,70	6079006	A	831,-
TWU 4-0204-CI-QC-GT	102	0,25	1¼	≥ 0,70	6079007	A	925,-
TWU 4-0404-CI-GT	102	0,25	1¼	≥ 0,70	6079008	A	904,-
TWU 4-0404-CI-QC-GT	102	0,25	1¼	≥ 0,70	6079009	A	957,-
TWU 4-0405-CI-GT	102	0,37	1¼	≥ 0,70	6079010	A	916,-
TWU 4-0405-CI-QC-GT	102	0,37	1¼	≥ 0,70	6079011	A	968,-

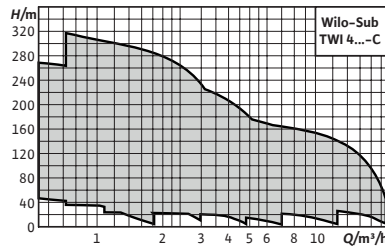
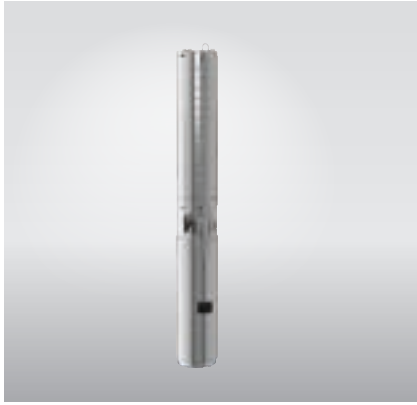
**Accesorios**

Para bombas sumergibles

**Página**

258

**Designación**

Ejemplo:	<b>Wilo TWI 4.02 - 13 - CI - EM</b>
<b>TWI</b>	Serie
<b>4</b>	Diámetro nominal en pulgadas
<b>02</b>	Caudal nominal (m³/h)
<b>13</b>	Número de etapas
<b>C</b>	Nueva generación
<b>I</b>	Motor Next Gen
<b>EM</b>	Monofásico
<b>DM</b>	Trifásico

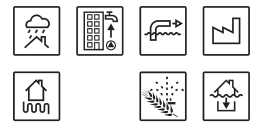
**Wilo-Sub TWI 4****Tipo**

Bomba sumergible multietapas de perforación de 4" para la instalación horizontal o vertical

**Aplicación**

- Para el abastecimiento de agua y de agua potable desde perforaciones y cisternas
- Abastecimiento de agua para uso industrial
- Para el abastecimiento de agua comunitario, riego por aspersión e irrigación
- Aumento de presión
- Bajada del nivel de agua
- Para la impulsión de agua limpia sin componentes de fibra larga ni abrasivos

**Características especiales/ventajas del producto**

- Prolongada vida útil gracias al acero inoxidable resistente a la corrosión, opcional en calidad AISI 316
- Homologación ACS para su uso con agua potable

**Indicación**

Bombas sumergibles en otras ejecuciones **bajo consulta**.

**Suministro**

- Conjunto hidráulico + motor ya montados
- 1,5/2,5 m de cable de conexión homologado para el uso con agua potable (sección: 4x1,5 mm²)
- Variante monofásica incl. cuadro con condensador, protección térmica del motor e interruptor ON/OFF
- Instrucciones de instalación y funcionamiento

Grupo de producto: PG5

Wilo-Sub TWI 4										
Modelo	Diámetro de motor	Potencia motor	Conexión de impulsión	Índice de eficiencia mínima (MEI)	Ref. 1~230 V, 50 Hz			Ref. 3~400 V, 50 Hz		
	∅ mm	P <sub>2</sub> kW	R <sub>p</sub>			EUR		EUR		EUR
<b>TWI 4.01-09-CI</b>	102	0,37	1¼	≥ 0,70	6079200	A	<b>914,-</b>	6079238	A	<b>827,-</b>
<b>TWI 4.01-14-CI</b>	102	0,55	1¼	≥ 0,70	6079201	A	<b>1.032,-</b>	6079239	A	<b>929,-</b>
<b>TWI 4.01-18-CI</b>	102	0,55	1¼	≥ 0,70	6079202	B	<b>1.098,-</b>	6079240	B	<b>959,-</b>
<b>TWI 4.01-21-CI</b>	102	0,75	1¼	≥ 0,70	6079203	B	<b>1.177,-</b>	6079241	A	<b>1.048,-</b>
<b>TWI 4.01-28-CI</b>	102	1,1	1¼	≥ 0,70	6079204	B	<b>1.380,-</b>	6079242	A	<b>1.222,-</b>
<b>TWI 4.01-36-CI</b>	102	1,1	1¼	≥ 0,70	6079205	B	<b>1.550,-</b>	6079243	C	<b>1.433,-</b>

Grupo de producto: PG5

Wilo-Sub TWI 4

Modelo	Diámetro de motor ∅ mm	Potencia motor P <sub>2</sub> kW	Conexión de impulsión Rp	Índice de eficiencia mínima (MEI)	Ref. 1~230 V, 50 Hz		Ref. 3~400 V, 50 Hz			
					🚚	EUR	🚚	EUR		
TWI 4.01-42-CI	102	1,5	1¼	≥ 0,70	6079206	B	1.811,-	6079244	C	1.827,-
TWI 4.02-09-CI	102	0,55	1¼	≥ 0,70	6079207	A	868,-	6079245	A	810,-
TWI 4.02-13-CI	102	0,75	1¼	≥ 0,70	6079208	A	998,-	6079246	A	954,-
TWI 4.02-18-CI	102	1,1	1¼	≥ 0,70	6079209	A	1.136,-	6079247	B	1.079,-
TWI 4.02-23-CI	102	1,1	1¼	≥ 0,70	6079210	A	1.197,-	6079248	C	1.167,-
TWI 4.02-28-CI	102	1,5	1¼	≥ 0,70	6079211	B	1.550,-	6079249	C	1.436,-
TWI 4.02-33-CI	102	1,5	1¼	≥ 0,70	6079212	B	1.692,-	6079250	C	1.499,-
TWI 4.02-40-CI	102	2,2	1¼	≥ 0,70	6079213	B	2.158,-	6079251	C	1.800,-
TWI 4.02-48-CI	102	2,2	1¼	≥ 0,70	6079214	B	2.326,-	6079252	B	2.144,-
TWI 4.03-06-CI	102	0,55	1¼	≥ 0,70	6079215	A	903,-	6079253	A	815,-
TWI 4.03-09-CI	102	0,75	1¼	≥ 0,70	6079216	A	961,-	6079254	A	864,-
TWI 4.03-12-CI	102	1,1	1¼	≥ 0,70	-	-	-	6079255	A	970,-
TWI 4.03-12-CI	102	1,1	1¼	≥ 0,70	6079217	A	1.049,-	-	-	-
TWI 4.03-15-CI	102	1,1	1¼	≥ 0,70	6079218	A	1.082,-	6079256	A	1.012,-
TWI 4.03-18-CI	102	1,5	1¼	≥ 0,70	6079219	A	1.374,-	6079257	A	1.226,-
TWI 4.03-22-CI	102	1,5	1¼	≥ 0,70	6079220	A	1.495,-	6079258	A	1.262,-
TWI 4.03-25-CI	102	2,2	1¼	≥ 0,70	6079221	B	1.769,-	6079259	B	1.407,-
TWI 4.03-29-CI	102	2,2	1¼	≥ 0,70	6079222	C	1.905,-	6079260	B	1.420,-
TWI 4.03-33-CI	102	2,2	1¼	≥ 0,70	6079223	C	2.265,-	6079261	B	1.523,-
TWI 4.03-39-CI	102	3	1¼	≥ 0,70	-	-	-	6079262	B	2.080,-
TWI 4.03-45-CI	102	3	1¼	≥ 0,70	-	-	-	6079263	B	2.176,-
TWI 4.03-52-C	102	3,7	1¼	≥ 0,70	-	-	-	6079264	C	2.340,-
TWI 4.05-04-CI	102	0,55	1½	≥ 0,40	6079224	A	882,-	6079264	A	757,-
TWI 4.05-06-CI	102	0,55	1½	≥ 0,40	6079225	A	927,-	6079265	A	803,-
TWI 4.05-08-CI	102	0,75	1½	≥ 0,40	6079226	A	980,-	6079266	A	864,-
TWI 4.05-12-CI	102	1,5	1½	≥ 0,40	6079227	A	1.304,-	6079267	A	1.098,-
TWI 4.05-17-CI	102	2,2	1½	≥ 0,40	6079228	A	1.600,-	6079268	A	1.315,-
TWI 4.05-21-CI	102	2,2	1½	≥ 0,40	6079229	B	1.664,-	6079269	A	1.378,-
TWI 4.05-25-CI	102	2,2	1½	≥ 0,40	6079230	B	1.763,-	6079270	A	1.454,-
TWI 4.05-33-CI	102	3	1½	≥ 0,40	-	-	-	6079271	B	1.932,-
TWI 4.05-38-C	102	3,7	1½	≥ 0,40	-	-	-	6079293	C	2.159,-
TWI 4.05-44-C	102	4	1½	≥ 0,40	-	-	-	6079293	C	2.386,-
TWI 4.09-05-CI	102	1,1	2	≥ 0,40	6079231	B	1.086,-	6079272	A	1.034,-
TWI 4.09-07-CI	102	1,1	2	≥ 0,40	6079232	A	1.174,-	6079273	A	1.112,-
TWI 4.09-10-CI	102	1,5	2	≥ 0,40	6079233	A	1.535,-	6079274	A	1.318,-
TWI 4.09-12-CI	102	2,2	2	≥ 0,40	6079234	A	1.853,-	6079275	A	1.553,-
TWI 4.09-15-CI	102	2,2	2	≥ 0,40	6079235	A	1.979,-	6079276	A	1.714,-
TWI 4.09-18-CI	102	3	2	≥ 0,40	-	-	-	6079277	A	2.249,-
TWI 4.09-21-C	102	3,7	2	≥ 0,40	-	-	-	6079294	A	2.371,-
TWI 4.09-25-C	102	3,7	2	≥ 0,40	-	-	-	6079294	A	2.543,-
TWI 4.09-30-C	102	5,5	2	≥ 0,40	-	-	-	6079295	C	3.068,-
TWI 4.09-37-C	102	5,5	2	≥ 0,40	-	-	-	6079296	A	3.352,-
TWI 4.14-04-CI	102	1,1	2	≥ 0,40	6081540	A	1.297,-	6081543	A	1.169,-
TWI 4.14-06-CI	102	1,5	2	≥ 0,40	6081541	A	1.586,-	6081544	A	1.442,-
TWI 4.14-08-CI	102	2,2	2	≥ 0,40	6081542	A	1.999,-	6081545	A	1.785,-

🚚 = S - en stock ; A - aprox 2 semanas ; B - aprox 3 semanas ; C - aprox 4 semanas ; D - bajo consulta  
Reservado el derecho a introducir modificaciones, para mayor información técnica consulten nuestros catálogos.

Wilo-Sub TWI 4

Modelo	Diámetro de motor	Potencia motor	Conexión de impulsión	Índice de eficiencia mínima (MEI)	Ref. 1~230 V, 50 Hz		Ref. 3~400 V, 50 Hz	
	∅ mm	P <sub>2</sub> kW	Rp			EUR		EUR
TWI 4.14-11-CI	102	3	2	≥ 0,40	-	-	6081546	A 2.235,-
TWI 4.14-13-CI	102	3	2	≥ 0,40	-	-	6081547	A 2.002,-
TWI 4.14-15-C	102	4	2	≥ 0,40	-	-	6081548	A 2.948,-
TWI 4.14-17-C	102	4	2	≥ 0,40	-	-	6081549	A 3.142,-
TWI 4.14-20-C	102	5,5	2	≥ 0,40	-	-	6081550	A 3.589,-
TWI 4.14-23-C	102	5,5	2	≥ 0,40	-	-	6081551	A 3.852,-
TWI 4.14-27-C	102	7,5	2	≥ 0,40	-	-	6081552	A 4.722,-
TWI 4.14-31-C	102	7,5	2	≥ 0,40	-	-	6081553	A 5.135,-

Curvas

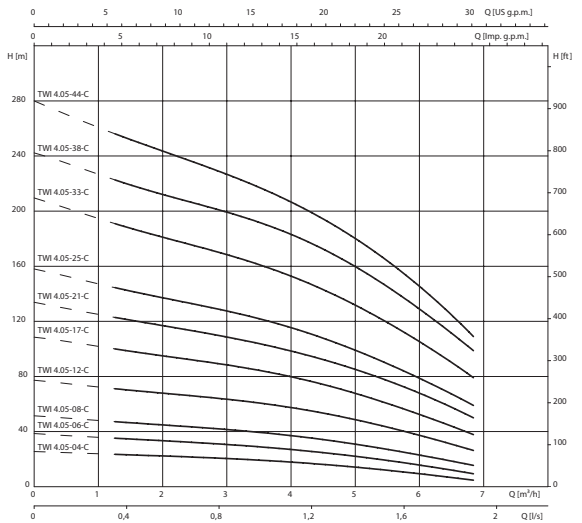
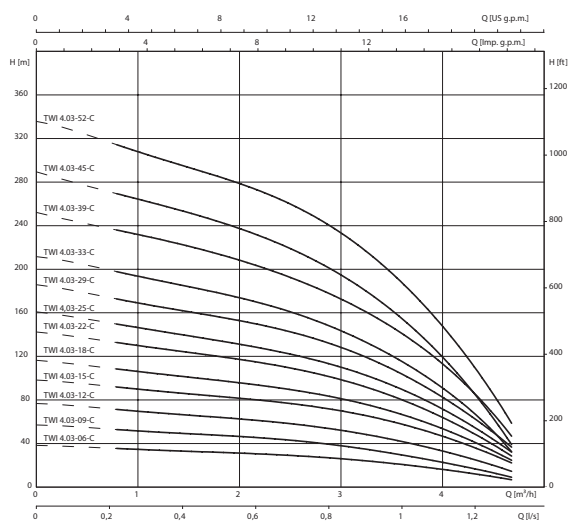
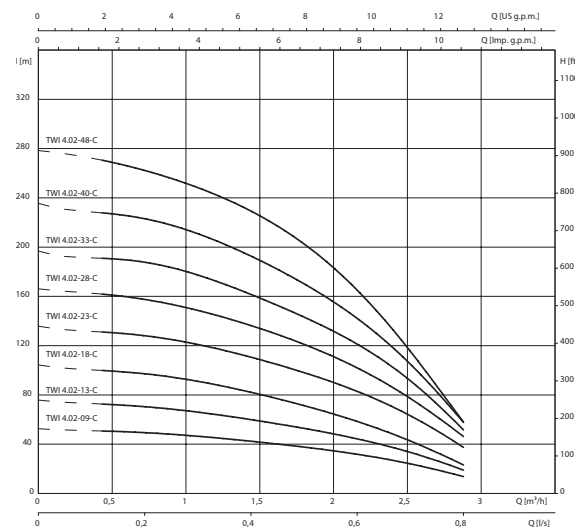
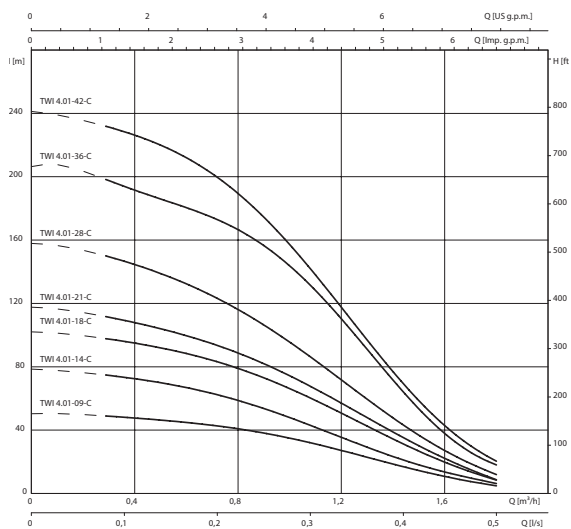

= S - en stock ; A - aprox 2 semanas ; B - aprox 3 semanas ; C - aprox 4 semanas ; D - bajo consulta  
Reservado el derecho a introducir modificaciones, para mayor información técnica consulten nuestros catálogos.

Curvas

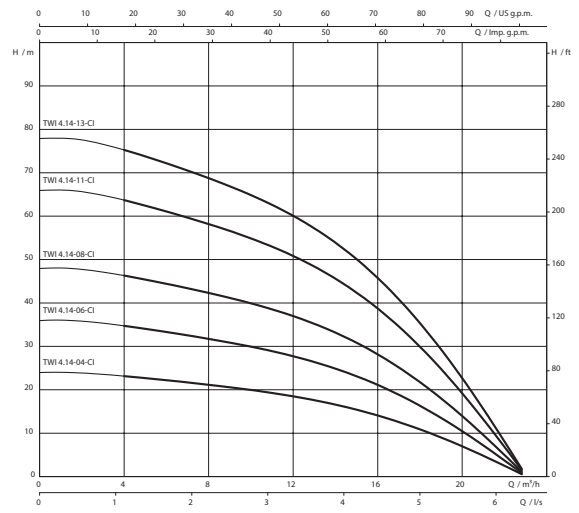
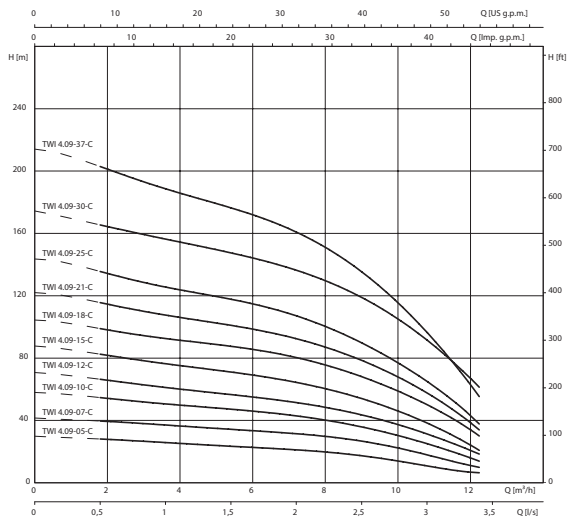

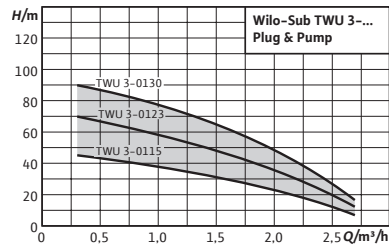
**Accesorios**

Para bombas sumergibles

**Página**

258

**Designación**Ejemplo: **Wilo TWU 3 - 0115 - Plug&Pump/FC****TWU** Serie**3** Diámetro nominal en pulgadas**01** Caudal nominal (m³/h)**15** Número de etapas**Plug&Pump** Sistema de instalación rápida**FC** Ejecución

FC = paquete Sub-I con HiControl 1

DS = paquete Sub-II con presostato y vaso de expansión

**Wilo-Sub TWU 3 Plug & Pump****Tipo**

Sistema de abastecimiento de agua con bomba sumergible, dispositivo de control y accesorios completos

**Aplicación**

Sistema de abastecimiento de agua para

- Abastecimiento de agua desde perforaciones, pozos y cisternas
- Riego por aspersión e irrigación
- Impulsión de agua limpia sin componentes de fibra larga ni abrasivos

**Suministro****Sistema Wilo-Plug & Pump Sub-I** para la irrigación de jardines en zonas verdes privadas en el ámbito doméstico:

- Completamente montado
- 30 m de cable de conexión homologado para el uso con agua potable (sección: 4 x 1,5 mm²)
- Cuadro con condensador, protección térmica del motor e interruptor ON/OFF
- Wilo-HiControl 1 (FC); dispositivo de control por presión y flujo, con protección contra marcha en seco integrada
- 30 m de cable de seguridad
- Instrucciones de instalación y funcionamiento

**Sistema Wilo-Plug & Pump Sub-II** para el abastecimiento de agua en chalés y edificios de viviendas:

- Completamente montado
- 30 m de cable de conexión homologado para el uso con agua potable (sección: 4 x 1,5 mm²)
- Cuadro con condensador, protección térmica del motor e interruptor ON/OFF

**Características especiales/ventajas del producto**

- Facilidad de instalación gracias a los componentes premontados y precableados
- Piezas en contacto con el fluido resistentes a la corrosión
- Válvula antirretorno integrada

- Conmutación por presión Wilo 0 – 10 bar incl. vaso de expansión de 18 l, manómetro, válvula de cierre y presostato
- 30 m de cable de seguridad
- Instrucciones de instalación y funcionamiento

**Alimentación eléctrica**

1~230 V, 50 Hz

**Indicación****Sistema de riego por aspersión Wilo-Sub-I para irrigación de jardines (FC)**

Incl. HiControl. Listo para ser enchufado, cableado con un cable de conexión de 30 m. Cable de seguridad de 30 m, piezas pequeñas para conexión hidráulica, sujetacables y abrazadera para el cable de seguridad

**Sistema de riego por aspersión Wilo-Sub-II para abastecimiento de agua propio (DS)**

Incl. kit de control con presostato. Listo para ser enchufado, cableado con un cable de conexión de 30 m. Vaso de expansión de membrana de 18 l, PN 16, cable de seguridad de 30 m, piezas pequeñas para conexión hidráulica, sujetacables y abrazadera para el cable de seguridad



Grupo de producto: PG5

Wilo-Sub TWU 3 Plug & Pump						
Modelo	Diámetro de motor	Potencia nominal del motor	Conexión de impulsión	Ref.		
	$\varnothing$ mm	$P_2$ kW	$R_p$	1~230 V, 50 Hz		
TWU 3-0115-Plug&Pump/FC	76	0,37	1	4091647	 A	EUR <b>1.631,-</b>
TWU 3-0123-Plug&Pump/FC	76	0,55	1	4091649	A	<b>1.745,-</b>
TWU 3-0130-Plug&Pump/FC	76	0,75	1	4091650	A	<b>1.817,-</b>

Grupo de producto: PG5

Wilo-Sub TWU 3 Plug & Pump						
Modelo	Diámetro de motor	Potencia nominal del motor	Conexión de impulsión	Ref.		
	$\varnothing$ mm	$P_2$ kW	$R_p$	1~230 V, 50 Hz		
TWU 3-0115-Plug&Pump/DS	76	0,37	1	4091654	 B	EUR <b>1.793,-</b>
TWU 3-0123-Plug&Pump/DS	76	0,55	1	4091655	A	<b>1.908,-</b>
TWU 3-0130-Plug&Pump/DS	76	0,75	1	4091656	B	<b>2.032,-</b>

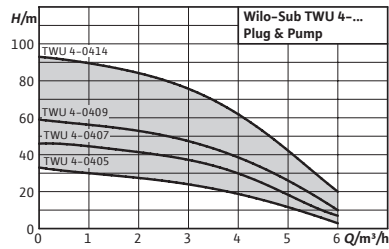
**Accesorios**

Para bombas sumergibles

**Página**

258

**Designación**Ejemplo: **Wilo TWU 4 - 0405 - Plug&Pump/FC****TWU**

Serie

**4**

Diámetro nominal en pulgadas

**04**Caudal nominal (m<sup>3</sup>/h)**05**

Número de etapas

**Plug&Pump**

Sistema de instalación rápida

**FC**

Ejecución

FC = paquete sub-I con HiControl 1

DS = paquete sub-II con presostato y vaso de expansión

## Wilo-Sub TWU 4 Plug & Pump

**Tipo**

Sistema de abastecimiento de agua con bomba sumergible, dispositivo de control y accesorios completos

**Aplicación**

Sistema de abastecimiento de agua propio destinado al uso doméstico

- Lavadoras
- Riego por aspersión de jardines
- Trasiego y llenado
- Captación de agua para uso industrial

**Suministro****Sistema Wilo-Plug & Pump Sub-I** para la irrigación de jardines en zonas verdes privadas en el ámbito doméstico:

- Completamente montado
- 30 m de cable de conexión homologado para el uso con agua potable (sección: 4 x 1,5 mm<sup>2</sup>)
- Cuadro con condensador, protección térmica del motor e interruptor ON/OFF
- Wilo-HiControl 1 (FC); dispositivo de control por presión y flujo, con protección contra marcha en seco integrada
- 30 m de cable de seguridad
- Piezas para montaje: 2x racores de apriete, pieza de reducción R 1¼ en R 1, 8x sujetacables
- Instrucciones de instalación y funcionamiento

**Características especiales/ventajas del producto**

- Facilidad de instalación gracias a los componentes premontados y precableados
- Piezas en contacto con el fluido resistentes a la corrosión
- Válvula antirretorno integrada
- Larga vida útil gracias al uso de rodetes flotantes

**Sistema Wilo-Plug & Pump Sub-II** para el abastecimiento de agua doméstica en chalés y edificios de viviendas:

- Completamente montado
- 30 m de cable de conexión homologado para el uso con agua potable (sección: 4 x 1,5 mm<sup>2</sup>)
- Cuadro con condensador, protección térmica del motor e interruptor ON/OFF
- Kit de control con presostato Wilo 0 – 10 bar incl. vaso de expansión de 18 l, manómetro, válvula de cierre y presostato
- 30 m de cable de seguridad
- Piezas para montaje: pieza en T, pieza de reducción R 1¼ en R 1, 8x sujetacables
- Instrucciones de instalación y funcionamiento

**Alimentación eléctrica**

1~230 V, 50 Hz

Grupo de producto: PG5

Wilo-Sub TWU 4 Plug & Pump							
Modelo	Diámetro de motor	Potencia nominal del motor	Conexión de impulsión	Índice de eficiencia mínima (MEI)	Ref.		
	$\varnothing$ mm	$P_2$ kW	$R_p$		1~230 V, 50 Hz		
							EUR
TWU 4-0405-C-Plug&Pump/FC	102	0,37	1¼	≥ 0,70	6049385	A	<b>1.158,-</b>
TWU 4-0407-C-Plug&Pump/FC	102	0,55	1¼	≥ 0,70	6049386	A	<b>1.198,-</b>
TWU 4-0409-C-Plug&Pump/FC	102	0,75	1¼	≥ 0,70	6049387	A	<b>1.242,-</b>

Grupo de producto: PG5

Wilo-Sub TWU 4 Plug & Pump							
Modelo	Diámetro de motor	Potencia nominal del motor	Conexión de impulsión	Índice de eficiencia mínima (MEI)	Ref.		
	$\varnothing$ mm	$P_2$ kW	$R_p$		1~230 V, 50 Hz		
							EUR
TWU 4-0407-C-Plug&Pump/DS	102	0,55	1¼	≥ 0,70	6049388	A	<b>1.302,-</b>
TWU 4-0409-C-Plug&Pump/DS	102	0,75	1¼	≥ 0,70	6049389	A	<b>1.346,-</b>
TWU 4-0414-C-Plug&Pump/DS	102	1,1	1¼	≥ 0,70	6049390	A	<b>1.450,-</b>

Accesorios eléctricos - Cuadros						
Modelo	Descripción	Ref.		Grupo de producto	EUR	
						
<b>Cuadro ESK 1</b>	Cuadro de control para la conexión de una bomba de abastecimiento de agua desde perforaciones y depósitos (para chalets y edificios de viviendas), incl. 2 electrodos sumergibles y 4 soportes para el montaje mural. Con indicación de falta de agua, selector manual 0-automático, pilotos de indicación de funcionamiento y avería, así como protección electrónica del motor contra sobrecorriente. Opción de conexión para 2 electrodos sumergibles, interruptor de flotador y presostato. Clase de protección IP 54, se puede utilizar con 230 V y 400 V, apto para arranque directo.	Intensidad máx. 1-12A	4082990	S	PG14	<b>446,-</b>
<b>Cuadro PSK 1</b>	Cuadro de control para la conexión de una bomba de abastecimiento de agua desde perforaciones y depósitos (para chalets y edificios de viviendas), incl. 2 electrodos sumergibles y 4 soportes para el montaje mural. Con indicación de falta de agua, selector manual 0-automático, pilotos de indicación de funcionamiento y avería, así como protección electrónica del motor contra sobrecorriente. Opción de conexión para 2 electrodos sumergibles, interruptor de flotador y presostato. Clase de protección IP 54, se puede utilizar con 230 V y 400 V, apto para arranque directo.	Intensidad máx. 10 – 23 A	4084073	A	PG14	<b>680,-</b>
<b>Cuadro ER1-4,0 DOL</b>	Cuadro con protección de motor electrónica, marcha de prueba, interruptor principal e interruptor de control, con indicador de falta de agua e indicador de interrupción de tensión, indicación general de avería y funcionamiento libre de tensión, tipo de protección IP utilizable con dispositivo de control de 230 V y 400 V para bombas y motores aptos para arranque directo.	Intensidad máx. 10 A	2514754	S	PG14	<b>1.260,-</b>
<b>Cuadro ER1-5,5 DOL</b>		Intensidad máx. 14 A	2515336	C	PG14	<b>2.078,-</b>
<b>Cuadro ER1-7,5 DOL</b>		Intensidad máx. 18,5 A	2515337	C	PG14	<b>2.204,-</b>
<b>Cuadro ER1-11,0 DOL</b>	Cuadro de control con protección electrónica de motor, marcha de prueba, interruptor principal y de control, con indicación de falta de agua y de interrupción de la tensión, indicación general de avería y de funcionamiento libre de tensión, clase de protección IP 54, se puede utilizar con 230 V y 400 V, sistema de regulación para bombas con motores aptos para arranque directo.	Intensidad máx. 24 A	2515338	C	PG14	<b>2.825,-</b>
<b>Cuadro ER1-15,0 DOL</b>		Intensidad máx. 32 A	2515339	C	PG14	<b>2.894,-</b>
<b>Cuadro ER1-18,5 DOL</b>		Intensidad máx. 39 A	2515340	C	PG14	<b>3.190,-</b>
<b>Cuadro ER1-22,0 DOL</b>		Intensidad máx. 46A	2515341	C	PG14	<b>3.373,-</b>
<b>Cuadro ER1-5,5 SD</b>		Intensidad máx. 14 A	2506610	C	PG14	<b>2.368,-</b>
<b>Cuadro ER1-7,5 SD</b>		Intensidad máx. 18,5 A	2506614	C	PG14	<b>2.394,-</b>
<b>Cuadro ER1-11,0 SD</b>	Cuadro de control con protección electrónica de motor, marcha de prueba, interruptor principal y de control, con indicación de falta de agua y de interrupción de la tensión, indicación general de avería y de funcionamiento libre de tensión, IP 54, se puede utilizar con 230 V y 400 V, sistema de regulación para bombas con motores aptos para arranque en estrella/triángulo.	Intensidad máx. 24 A	2506618	C	PG14	<b>2.531,-</b>
<b>Cuadro ER1-15,0 SD</b>		Intensidad máx. 32 A	2506622	C	PG14	<b>2.825,-</b>
<b>Cuadro ER1-18,5 SD</b>		Intensidad máx. 39 A	2516220	C	PG14	<b>2.931,-</b>
<b>Cuadro ER1-22,0 SD</b>		Intensidad máx. 46 A	2516221	C	PG14	<b>2.933,-</b>

Accesorios eléctricos - Cuadros						
Modelo	Descripción		Ref.		Grupo de producto	EUR
						
Cuadro ER1-4,0 DOL-NR		Intensidad máx. 10 A	2516235	C	PG14	2.069,-
Cuadro ER1-5,5 DOL-NR		Intensidad máx. 14 A	2516222	C	PG14	2.654,-
Cuadro ER1-7,5 DOL-NR	Cuadro de control con protección electrónica de motor, marcha de prueba, interruptor principal y de control, con indicación de falta de agua y de interrupción de la tensión, indicación general de avería y de funcionamiento libre de tensión, IP 54, se puede utilizar con 230 V y 400 V incl. relé de nivel con disparo preciso. Sistema de regulación para bombas con motores aptos para arranque directo, ejecución para motores en estrella/triángulo bajo consulta.	Intensidad máx. 18,5 A	2516223	C	PG14	2.669,-
Cuadro ER1-11,0 DOL-NR		Intensidad máx. 24 A	2516224	C	PG14	3.401,-
ER1-15,0 DOL-NR		Intensidad máx. 32 A	2516225	C	PG14	3.446,-
ER1-18,5 DOL-NR		Intensidad máx. 39 A	2516226	C	PG14	3.768,-
ER1-22,0 DOL-NR		Intensidad máx. 46 A	2516227	C	PG14	3.975,-
Cuadro ER1-4,0-SS		Intensidad máx. 10 A	2516236	C	PG14	2.650,-
Cuadro ER1-5,5-SS		Intensidad máx. 14 A	2516228	C	PG14	2.775,-
Cuadro ER1-7,5-SS		Intensidad máx. 18,5 A	2515347	C	PG14	3.693,-
Cuadro ER1-11,0-SS		Intensidad máx. 24 A	2516229	C	PG14	3.725,-
Cuadro ER1-15,0-SS		Intensidad máx. 32 A	2516230	C	PG14	5.532,-
Cuadro ER1-18,5-SS	Intensidad máx. 39 A	2516231	C	PG14	5.857,-	
Cuadro ER1-22,0-SS	Intensidad máx. 46 A	2516232		PG14	6.291,-	
Cuadro ER-2	Cuadro para montaje mural de funcionamiento dependiente de dos bombas con una tensión de conexión de 230 y 400 V. Control mediante sonda de presión (no incl.)	Intensidad máx. por bomba 10 A	2511288	S	PG14	1.575,-
Cuadro SK 277	Incl. 3 electrodos, cada uno de ellos con un cable de 3 m, para la protección contra marcha en seco con conexión indirecta mediante aljibe. Potencia de conexión para motores hasta 3 kW máx.	-	180495295	A	PG14	1.033,-

 = S - en stock ; A - aprox 2 semanas ; B - aprox 3 semanas ; C - aprox 4 semanas ; D - bajo consulta  
Reservado el derecho a introducir modificaciones, para mayor información técnica consulten nuestros catálogos.

Accesorios mecánicos						
Tipo	Descripción		Ref.		Grupo de producto	EUR
Manómetro	Manómetro con conexión R ¼, conexión en la parte posterior del manómetro.	0-6 bar	2028687	A	PG15	11,-
		0 - 10 bar	2033535	A	PG15	15,-
		0 - 16 bar	2028692	A	PG15	21,-
	Manómetro con conexión R ¼, conexión en la parte posterior del manómetro.	0 - 25 bar	2660743	A	PG14	8,-
		0 - 40 bar	2502048	C	PG14	7,-



Accesorios mecánicos						
Tipo	Descripción		Ref.		Grupo de producto	EUR
Válvula piloto que actúa como válvula de control sobre una válvula de membrana	-	R ½	501334690	A	PG14	295,-
Válvula de flotador	-	G 1	2521895	A	PG14	205,-
	-	G 1¼	2521896	A	PG14	360,-
	-	G 1½	2521897	A	PG14	479,-
	-	G 2	2515550	A	PG14	648,-
Válvula de membrana	-	DN 80/PN 16	2526771	A	PG14	2.473,-
	-	DN 100/PN 16	2526772	A	PG14	2.732,-
	-	DN 125/PN 16	2526773	C	PG14	5.018,-

Accesorios mecánicos										
Tipo	Modelo	Conexión	Volumen (l)	Altura H	Diámetro (mm)	Presión máx. (Bar)	Ref.		Grupo de producto	EUR
Vasos de expansión	CALDERIN-8L-10B	3/4"	8	316	200	10	4223283	S	PG14	39,-
	CALDERIN-18L-10B	3/4"	18	456	280	10	4223284	S	PG14	49,-
	CALDERIN-24L-10B	1"	24	483	280	10	4223285	S	PG14	58,-
	CALDERIN-35L-10B	1"	35	440	365	10	4223286	S	PG14	110,-
	CALDERIN-50L-10B	1"	50	697	365	10	4223287	S	PG14	157,-
	CALDERIN-60L-10B	1"	60	808	365	10	4223288	S	PG14	170,-
	CALDERIN-80L-10B	1"	80	856	415	10	4223289	S	PG14	228,-
	CALDERIN-100L-10B	1"	100	849	495	10	4223290	S	PG14	273,-
	CALDERIN-200L-10B	1" 1/4	200	1085	600	10	4223291	S	PG14	482,-
	CALDERIN-300L-10B	1" 1/4	300	1240	650	10	4223292	S	PG14	596,-
	CALDERIN-500L-10B	1" 1/4	500	1490	750	10	4223293	S	PG14	1.083,-
	TYP-DD	M1 1 1/4"	8	200	200	16	2045914	S	PG14	85,-

#### Información de producto:

- Depósito para agua de consumo humano de membrana sustituible
- Vasos de expansión PN 16 y PN 25 bajo consulta
- Vasos hasta 5.000 l de capacidad bajo consulta
- Temperatura de funcionamiento de 0 a 70°C

Accesorios mecánicos						
Tipo	Descripción		Ref.		Grupo de producto	EUR
Válvula de seguridad de recorrido completo	Presión de descarga 6 bar, material bronce	R ¾	2007135	A	PG14	612,-
		R 1	2007136	A	PG14	290,-
		R 1¼	2007137	A	PG14	370,-
	Presión de descarga 10 bar, material bronce	R ¾	500814696	A	PG14	632,-
		R 1	500814799	A	PG14	271,-
		R 1¼	2007138	A	PG14	359,-
	Presión de descarga 16 bar, material bronce	R ¾	2007147	B	PG14	583,-
		R 1	2007146	B	PG14	779,-
		R 1¼	500814891	A	PG14	1.056,-
Válvula antirretorno	Válvula antirretorno sin racores, PN 10	R ¾	2661842	B	PG14	42,-
		R 1	2660842	A	PG14	68,-
		R 1¼	2660840	A	PG14	67,-
		R 1½	502472493	A	PG14	79,-
		R 2	2660841	A	PG14	146,-
		R 2½	502465398	B	PG14	158,-
Válvula de vaciado	Permiten vaciar la tubería ascendente para que el aire pueda penetrar a través de la válvula de aireación.	1¼"	18173	D	PG14	109,-
		2"	18174	D	PG14	216,-
		1½"	18202	D	PG14	148,-
Reductor de presión	Para evitar los daños causados por la presión y minimizar el ruido de flujo. Homologación DVGW.		2531892	B	PG14	137,-
		½"	2531893	B	PG14	147,-
		¾"	2531894	B	PG14	158,-
		1¼"	2531895	A	PG14	269,-
		"	2531896	B	PG14	515,-
		2"	2531897	A	PG14	578,-
Llave de corte de bola	Llave de bola con manija de palanca. Llave hasta Rp ¾ en PN 42, a partir de Rp 1 en PN 35.	Rp ¾	2511302	C	PG14	11,-
		Rp ½	2663982	B	PG14	13,-
		Rp ¾	2663981	B	PG14	16,-
		Rp 1	2663980	A	PG14	33,-
		Rp 1¼	2663979	C	PG14	42,-
		Rp 1½	2663978	C	PG14	75,-
		Rp 2	2663977	A	PG14	69,-
		R 2½	2663976	A	PG14	182,-
Racor	Racor para válvula antirretorno	DN 15	2506080	C	PG14	8,-
		DN 20	2660507	C	PG14	9,-
		DN 25	2660509	C	PG14	30,-
		DN 40	2660534	B	PG14	54,-
		DN 50	2660539	D	PG14	68,-

Accesorios mecánicos						
Tipo	Descripción		Ref.		Grupo de producto	EUR
						
<b>Cable de seguridad en acero inoxidable</b>	Cable de seguridad de acero inoxidable con una sección de 3 mm <sup>2</sup> , carga de peso máx. recomendada 100 kg, para TWU 3 y TWU/TWI 4	1 m	21039	A	PG14	<b>7,-</b>
<b>Abrazadera para cable de seguridad</b>	Abrazadera de acero inoxidable con bulón	-	21040	A	PG14	<b>5,-</b>
Accesorios eléctricos – Accesorios del sistema						
Tipo	Descripción		Ref.		Grupo de producto	EUR
						
<b>Kit de presostato WVA</b>	Para el control de una bomba, vaso de expansión de membrana de 8 l, manómetro, válvula reguladora con válvula antirretorno integrada, presostato.	Hasta 6 bar	180492096	A	PG14	<b>599,-</b>
		Hasta 10 bar	2502050	A	PG14	<b>477,-</b>
<b>Kit de presostato 0 – 16 bar</b>	Kit con presostato, manómetro 0 – 16 bar, llave de corte de bola y vaso de expansión de membrana de 8 l, montado por completo. Atención: válvula antirretorno a cargo del propietario.	-	2501639	A	PG14	<b>576,-</b>
<b>Kit de sensor ER-2</b>	Para controlar dos bombas (en combinación con cuadros de control ER-2 o CC), vaso de expansión de membrana de 8 l, manómetro, sonda de presión de 4–20 mA, piezas de empalme y llave de corte de bola.	-	2501886	A	PG14	<b>263,-</b>
<b>Kit de protección contra marcha en seco WMS</b>	<b>Kit de montaje WMS R ¾,</b> Presostato a modo de sonda de falta de agua para conexión directa en la tubería de presión previa.	-	2521150	A	PG14	<b>161,-</b>



Accesorios eléctricos – Control de nivel						
Tipo	Descripción		Ref.		Grupo de producto	EUR
Electrodo sumergible	Sonda de falta de agua para conexión a un cuadro con relé de disparo, p. ej., ER...NR o SK277 como protección contra falta de agua para bombas de perforación. El material de cable H07 está autorizado para el uso en aplicaciones de agua potable.	3 m	500183799	A	PG14	54,-
		4 m	2516278	B	PG14	71,-
		5 m	500937990	A	PG14	58,-
		10 m	2501937	A	PG14	104,-
		20 m	2516283	A	PG14	102,-
		25 m	2000601	A	PG14	114,-
		30 m	2514045	A	PG14	134,-
		35 m	2516284	A	PG14	139,-
		40 m	2516285	A	PG14	151,-
		50 m	2500315	A	PG14	160,-
	Actúa como protección de marcha en seco para la conexión indirecta. Cable no incluido a cargo del propietario.	-	64873	A	PG14	37,-
Cable de conexión para electrodo sumergible	Para la conexión de un electrodo sumergible. Longitud de cable: 1 m	-	64904	A	PG14	5,-
Interruptor de flotador WA65 con 5 m de cable	Boya de nivel para aguas limpias con una temperatura máx. de 60 °C. Conmutación: arriba "ON"/abajo "OFF".	-	503211390	S	PG14	71,-
Interruptor de flotador WA65 con 10 m de cable		-	503211893	S	PG14	111,-
Interruptor de flotador WA65 con 20 m de cable		-	2004431	A	PG14	183,-
Interruptor de flotador WA65 con 30 m de cable		-	2004432	A	PG14	252,-
Interruptor de flotador WA95 con 5 m de cable		Boya de nivel para aguas limpias con una temperatura máx. de 90 °C. Conmutación: arriba "ON"/abajo "OFF".	-	6070646	S	PG14
Interruptor de flotador WA95 con 10 m de cable	-	6070647	S	PG14	131,-	
Interruptor de flotador WAEK 65	Boya de nivel para aguas limpias con hasta una temperatura máx. de 60° C. Incl. base de enchufe EK para bombas con motor monofásico de hasta 1 kW de potencia nominal. Conmutación: arriba "ON"/abajo "OFF".	Cable de 5 m	503211698	A	PG14	121,-
		Cable de 10 m	2005516	A	PG14	147,-
		Cable de 20 m	2005517	A	PG14	217,-
Interruptor de flotador WAO 65	Boya de nivel para aguas limpias con una temperatura máx. de 60° C. Conmutación: arriba "OFF"/abajo "ON".	Cable de 5 m	503211595	S	PG14	85,-
		Cable de 10 m	2006027	A	PG14	113,-
		Cable de 20 m	2004429	A	PG14	172,-
		Cable de 30 m	2004430	A	PG14	235,-
Interruptor de flotador WAOEK 65	Boya de nivel para aguas limpias con una temperatura máx. de 60° C. Incl. base de enchufe EK para bombas con motor monofásico de hasta 1 kW de potencia nominal. Conmutación: arriba "OFF"/abajo "ON".	Cable de 20 m	2005626	A	PG14	212,-

Accesorios mecánicos					
Tipo	Descripción	Ref.	Grupo de producto		
				EUR	
Camisa de refrigeración para bombas sumergibles de 3"	Crea la velocidad de flujo necesaria en el motor sumergible para la refrigeración. Incl. todos los componentes necesarios para el montaje vertical de bombas de 3". Material AISI 304. Longitud 350 mm.	4215618	A	PG14	318,-
Camisa de refrigeración para bombas sumergibles de 3"	Crea la velocidad de flujo necesaria en el motor sumergible para la refrigeración. Incl. todos los componentes necesarios para el montaje vertical de bombas de 3". Material AISI 304. Longitud 500 mm.	4092485	A	PG14	282,-
Fijaciones horizontales de las camisas de refrigeración para bombas sumergibles de 3"	Kit para el montaje horizontal de las bombas sumergibles de 3" con tubos de camisa de refrigeración. Material AISI 304	4092486	A	PG14	148,-



Grupo de producto: PG14

Tubo de camisa de refrigeración para bombas sumergibles de 4"							
Modelo	Diámetro de motor	Ref. camisa de refrigeración	Ref. camisa de refrigeración				
		Para instalación vertical	Para instalación horizontal				
		∅ mm	EUR	EUR			
TWU 4-0207-C	102	4064430	A	292,-	6037935	B	506,-
TWU 4-0210-C	102	4064430	A	292,-	6037935	B	506,-
TWU 4-0214-C	102	4064430	A	292,-	6037935	B	506,-
TWU 4-0220-C	102	4064430	A	292,-	6037935	B	506,-
TWU 4-0405-C	102	4064430	A	292,-	6037935	B	506,-
TWU 4-0407-C	102	4064430	A	292,-	6037935	B	506,-
TWU 4-0409-C	102	4064430	A	292,-	6037935	B	506,-
TWU 4-0414-C	102	4064430	A	292,-	6037935	B	506,-
TWU 4-0418-C	102	4064430	A	292,-	6037935	B	506,-
TWU 4-0427-C	102	4064430	A	292,-	6037935	B	506,-
TWU 4-0435-C	102	4064431	A	331,-	6038901	B	581,-
TWU 4-0444-C	102	4064431	A	331,-	6038901	B	581,-
TWU 4-0448-C	102	4064431	A	331,-	6038901	B	581,-
TWU4.16-08-C	102	4064430	A	292,-	6037935	B	506,-
TWU4.16-12-C	102	4064430	A	292,-	6037935	B	506,-
TWU4.16-08-C	102	4064430	A	292,-	6037935	B	506,-
TWU4.16-12-C	102	4064430	A	292,-	6037935	B	506,-
TWU4.16-16-C	102	4064431	A	331,-	6037936	B	630,-
TWU4.16-21-C	102	4064431	A	331,-	6037936	B	630,-
TWU4.16-30-C	102	4064431	A	331,-	6037936	B	630,-

Grupo de producto: PG14

Camisa de refrigeración para bombas sumergibles de 4"							
Modelo	Diámetro de motor ∅ mm	Ref. para camisa de refrigeración			Ref. para camisa de refrigeración		
		Para instalación vertical			Para instalación horizontal		
				EUR			EUR
TWU 4-0405-C-Plug&Pump/FC	102	4064430	A	292,-	6037935	B	506,-
TWU 4-0407-C-Plug&Pump/FC	102	4064430	A	292,-	6037935	B	506,-
TWU 4-0407-C-Plug&Pump/DS	102	4064430	A	292,-	6037935	B	506,-
TWU 4-0409-C-Plug&Pump/FC	102	4064430	A	292,-	6037935	B	506,-
TWU 4-0409-C-Plug&Pump/DS	102	4064430	A	292,-	6037935	B	506,-
TWU 4-0414-C-Plug&Pump/DS	102	4064430	A	292,-	6037935	B	506,-
TWU 4-0203-CI-GT	102	4064430	A	292,-	6037935	B	506,-
TWU 4-0203-CI-QC-GT	102	4064430	A	292,-	6037935	B	506,-
TWU 4-0204-CI-GT	102	4064430	A	292,-	6037935	B	506,-
TWU 4-0204-CI-QC-GT	102	4064430	A	292,-	6037935	B	506,-
TWU 4-0404-CI-GT	102	4064430	A	292,-	6037935	B	506,-
TWU 4-0404-CI-QC-GT	102	4064430	A	292,-	6037935	B	506,-
TWU 4-0405-CI-GT	102	4064430	A	292,-	6037935	B	506,-
TWU 4-0405-CI-QC-GT	102	4064430	A	292,-	6037935	B	506,-

Grupo de producto: PG14

Camisa de refrigeración para bombas sumergibles de 4" 1~230 V, 50 Hz							
Modelo	Diámetro de motor ∅ mm	Ref. para camisa de refrigeración			Ref. para camisa de refrigeración		
		Para instalación vertical			Para instalación horizontal		
				EUR			EUR
TWI 4.01-09-CI	102	4064430	A	292,-	6037935	B	506,-
TWI 4.01-14-CI	102	4064430	A	292,-	6038901	B	581,-
TWI 4.01-18-CI	102	4064430	A	292,-	6038901	B	581,-
TWI 4.01-21-CI	102	4064430	A	292,-	6038901	B	581,-
TWI 4.01-28-CI	102	4064431	A	331,-	6037936	B	630,-
TWI 4.01-36-CI	102	4064431	A	331,-	6037936	B	630,-
TWI 4.01-42-CI	102	4064431	A	331,-	6037936	B	630,-
TWI 4.02-48-CI	102	4064431	A	331,-	6037936	B	630,-
TWI 4.02-09-CI	102	4064430	A	292,-	6037935	B	506,-
TWI 4.02-13-CI	102	4064430	A	292,-	6037935	B	506,-
TWI 4.02-18-CI	102	4064431	A	331,-	6037936	B	630,-
TWI 4.02-23-CI	102	4064431	A	331,-	6037936	B	630,-
TWI 4.02-28-CI	102	4064431	A	331,-	6037936	B	630,-
TWI 4.02-33-CI	102	4064431	A	331,-	6037936	B	630,-
TWI 4.02-40-CI	102	4064431	A	331,-	6037936	B	630,-
TWI 4.03-06-CI	102	4064430	A	292,-	6037935	B	506,-
TWI 4.03-09-CI	102	4064430	A	292,-	6037935	B	506,-
TWI 4.03-12-CI	102	4064430	A	292,-	6037935	B	506,-
TWI 4.03-15-CI	102	4064430	A	292,-	6037935	B	506,-
TWI 4.03-18-CI	102	4064431	A	331,-	6037935	B	506,-
TWI 4.03-22-CI	102	4064431	A	331,-	6037936	B	630,-

 = S - en stock ; A - aprox 2 semanas ; B - aprox 3 semanas ; C - aprox 4 semanas ; D - bajo consulta  
Reservado el derecho a introducir modificaciones, para mayor información técnica consulten nuestros catálogos.

Grupo de producto: PG14

## Camisa de refrigeración para bombas sumergibles de 4" 1~230 V, 50 Hz

Modelo	Diámetro de motor ∅ mm	Ref. para tubos de camisa de refrigeración		Ref. para tubos de camisa de refrigeración			
		Para instalación vertical	Para instalación horizontal	Para instalación vertical	Para instalación horizontal		
				EUR		EUR	
TWI 4.03-25-CI	102	4064431	A	315,-	6037936	B	600,-
TWI 4.03-29-CI	102	4064431	A	315,-	6037936	B	600,-
TWI 4.03-33-CI	102	4064431	A	315,-	6037936	B	600,-
TWI 4.05-04-CI	102	4064430	A	278,-	6037935	B	482,-
TWI 4.05-06-CI	102	4064430	A	278,-	6037935	B	482,-
TWI 4.05-08-CI	102	4064430	A	278,-	6037935	B	482,-
TWI 4.05-12-CI	102	4064431	A	315,-	6037937	B	528,-
TWI 4.05-17-CI	102	4064431	A	315,-	6037937	B	528,-
TWI 4.05-21-CI	102	4064431	A	315,-	6037936	B	600,-
TWI 4.05-25-CI	102	4064431	A	315,-	6037936	B	600,-
TWI 4.09-05-CI	102	4064431	A	315,-	6037937	B	528,-
TWI 4.09-07-CI	102	4064431	A	315,-	6037937	B	528,-
TWI 4.09-10-CI	102	4064431	A	315,-	6037936	B	600,-
TWI 4.09-12-CI	102	4064431	A	315,-	6037936	B	600,-
TWI 4.09-15-CI	102	4064431	A	315,-	6037936	B	600,-

Grupo de producto: PG14

## Camisa de refrigeración para bombas sumergibles de 4" 3~400 V, 50 Hz

Tipo de bomba	Diámetro de motor ∅ mm	Ref. para tubos de camisa de refrigeración		Ref. para tubos de camisa de refrigeración			
		Para instalación vertical	Para instalación horizontal	Para instalación vertical	Para instalación horizontal		
				EUR		EUR	
TWI 4.01-09-CI	102	4064430	A	292,-	6037935	B	506,-
TWI 4.01-14-CI	102	4064430	A	292,-	6038901	B	581,-
TWI 4.01-18-CI	102	4064430	A	292,-	6038901	B	581,-
TWI 4.01-21-CI	102	4064430	A	292,-	6038901	B	581,-
TWI 4.01-28-CI	102	4064430	A	292,-	6038901	B	581,-
TWI 4.01-36-CI	102	4064430	A	292,-	6038901	B	581,-
TWI 4.01-42-CI	102	4064430	A	292,-	6038901	B	581,-
TWI 4.02-09-CI	102	4064430	A	292,-	6037935	B	506,-
TWI 4.02-13-CI	102	4064430	A	292,-	6038901	B	581,-
TWI 4.02-18-CI	102	4064430	A	292,-	6038901	B	581,-
TWI 4.02-23-CI	102	4064430	A	292,-	6038901	B	581,-
TWI 4.02-28-CI	102	4064430	A	292,-	6038901	B	581,-
TWI 4.02-33-CI	102	4064430	A	292,-	6038901	B	581,-
TWI 4.02-40-CI	102	4064431	A	331,-	6037936	B	630,-
TWI 4.02-48-CI	102	4064431	A	331,-	6037936	B	630,-

Grupo de producto: PG14

Camisa de refrigeración para bombas sumergibles de 4" 3~400 V, 50 Hz

Modelo	Diámetro de motor ∅ mm	Ref. para tubos de camisa de refrigeración		Ref. para tubos de camisa de refrigeración			
		Para instalación vertical	Para instalación horizontal	Para instalación vertical	Para instalación horizontal		
				EUR		EUR	
TWI 4.02-09-CI	102	4064430	A	292,-	6037935	B	506,-
TWI 4.02-13-CI	102	4064430	A	292,-	6037935	B	506,-
TWI 4.02-18-CI	102	4064431	A	331,-	6037936	B	630,-
TWI 4.02-23-CI	102	4064431	A	331,-	6037936	B	630,-
TWI 4.02-28-CI	102	4064431	A	331,-	6037936	B	630,-
TWI 4.02-33-CI	102	4064431	A	331,-	6037936	B	630,-
TWI 4.02-40-CI	102	4064431	A	331,-	6037936	B	630,-
TWI 4.02-48-CI	102	4064431	A	331,-	6037936	B	630,-
TWI 4.03-06-CI	102	4064430	A	292,-	6037935	B	506,-
TWI 4.03-09-CI	102	4064430	A	292,-	6037935	B	506,-
TWI 4.03-12-CI	102	4064430	A	292,-	6037935	B	506,-
TWI 4.03-15-CI	102	4064430	A	292,-	6038901	B	581,-
TWI 4.03-15-CI	102	4064430	A	292,-	6037935	B	506,-
TWI 4.03-18-CI	102	4064430	A	292,-	6038901	B	581,-
TWI 4.03-18-CI	102	4064431	A	331,-	6037935	B	506,-
TWI 4.03-22-CI	102	4064430	A	292,-	6038901	B	581,-
TWI 4.03-22-CI	102	4064431	A	331,-	6037936	B	630,-
TWI 4.03-25-CI	102	4064431	A	331,-	6037936	B	630,-
TWI 4.03-29-CI	102	4064431	A	331,-	6037936	B	630,-
TWI 4.03-33-CI	102	4064431	A	331,-	6037936	B	630,-
TWI 4.03-39-CI	102	4064431	A	331,-	6037936	B	630,-
TWI 4.03-45-CI	102	4064431	A	331,-	6037936	B	630,-
TWI 4.03-52-C	102	4064431	A	331,-	6037936	B	630,-
TWI 4.05-04-CI	102	4064430	A	292,-	6037935	B	506,-
TWI 4.05-06-CI	102	4064430	A	292,-	6037935	B	506,-
TWI 4.05-08-CI	102	4064430	A	292,-	6037935	B	506,-
TWI 4.05-12-CI	102	4064430	A	292,-	6037935	B	506,-
TWI 4.05-17-CI	102	4064431	A	331,-	6037936	B	630,-
TWI 4.05-21-CI	102	4064431	A	331,-	6037936	B	630,-
TWI 4.05-25-CI	102	4064431	A	331,-	6037936	B	630,-
TWI 4.05-33-CI	102	4064431	A	331,-	6037936	B	630,-
TWI 4.05-38-C	102	4064431	A	331,-	6037936	B	630,-
TWI 4.05-44-C	102	4064431	A	331,-	6037936	B	630,-
TWI 4.09-05-CI	102	4064431	A	331,-	6037937	B	554,-
TWI 4.09-07-CI	102	4064431	A	331,-	6037937	B	554,-
TWI 4.09-10-CI	102	4064431	A	331,-	6037936	B	630,-
TWI 4.09-12-CI	102	4064431	A	331,-	6037936	B	630,-
TWI 4.09-15-CI	102	4064431	A	331,-	6037936	B	630,-
TWI 4.09-18-CI	102	4064431	A	331,-	6037936	B	630,-
TWI 4.09-21-C	102	4064432	A	390,-	6038903	B	690,-
TWI 4.09-25-C	102	4064432	A	390,-	6038903	B	690,-
TWI 4.09-30-C	102	4064432	A	390,-	6038904	B	770,-
TWI 4.09-37-C	102	4064432	A	390,-	6038904	B	770,-

☞ = S - en stock ; A - aprox 2 semanas ; B - aprox 3 semanas ; C - aprox 4 semanas ; D - bajo consulta  
Reservado el derecho a introducir modificaciones, para mayor información técnica consulten nuestros catálogos.



# Achique y Drenaje

Bombas sumergibles  
Sistemas de elevación

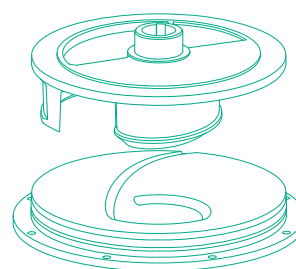
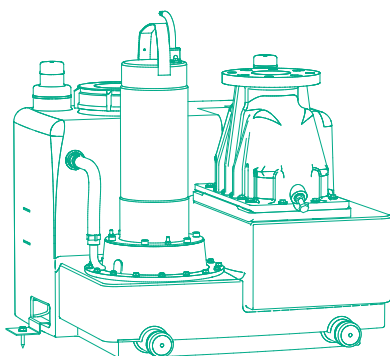
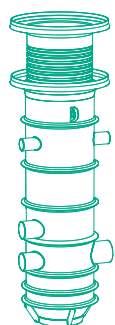

## Normativa

La norma armonizada UNE-EN 12050 define los principios de construcción y ensayo de las plantas de aguas residuales para edificios e instalaciones que estos productos deben cumplir en la Unión Europea, según el Reglamento (UE) No 305/2011 sobre la comercialización de productos de construcción.

La norma se compone de cuatro partes:

**UNE-EN 12050-1:2015:** Plantas elevadoras de aguas residuales que contienen materias fecales

**UNE-EN 12050-2:2015:** Plantas elevadoras de aguas residuales que no contienen materias fecales

**UNE-EN 12050-3:2015:** Plantas elevadoras de aguas residuales que contienen materias fecales para aplicaciones limitadas

**UNE-EN 12050-4:2015:** Válvulas de retención para aguas residuales que no contienen materias fecales y para aguas residuales que contienen materias fecales

La norma UNE-EN 12050-1 define, entre otros, los siguientes requisitos:

- > La planta debe permitir tanto el funcionamiento automático como el funcionamiento manual
- > La planta debe estar equipada con un dispositivo de control de fallos
- > El paso libre mínimo de la planta debe ser, al menos, de 40 mm.
- > Las conexiones de descarga deben ser, al menos, de DN 50 para sistemas sin trituración y DN 32 para plantas con trituración
- > La velocidad de flujo en la descarga debe ser, al menos, 0,7 m/s
- > La planta debe estar equipada con dispositivos de fijación
- > Los depósitos deben ser estancos al agua y olores
- > La conexión para la ventilación debe ser al menos DN 50
- > La planta debe estar equipada con una bomba de reserva de igual potencia (de funcionamiento automático) en caso de que no se pueda interrumpir el caudal de entrada normal de ésta

La norma armonizada UNE-EN 12056 define los sistemas de desagüe por gravedad en el interior de edificios La norma se compone de cinco partes:

**UNE-EN 12056-1:2001:** Requisitos generales y de funcionamiento

**UNE-EN 12056-2:2001:** Canalización de aguas residuales de aparatos sanitarios. Diseño y cálculo.

**UNE-EN 12056-3:2001:** Desagüe de aguas pluviales. Diseño y cálculo.

**UNE-EN 12056-4:2001:** Plantas elevadoras de aguas residuales. Diseño y cálculo.

**UNE-EN 12056-5:2001:** Instalación y ensayo, instrucciones de funcionamiento, de mantenimiento y de utilización.

La norma UNE-EN 12056-1 define, entre otros, los siguientes requisitos:

- > Las aguas residuales domésticas y las aguas pluviales deben ser evacuadas en sistemas separativos, solamente pueden hacerlo en un sistema combinado cuando éste esté fuera del edificio.
- > Las aguas residuales recogidas o acumuladas por debajo del nivel de inundación deben ser descargadas en el sistema de desagüe general por medio de una instalación automática de elevación de aguas residuales. En casos excepcionales se puede permitir la evacuación por gravedad en combinación con el uso de válvulas que impidan la inundación o reflujos.

La norma UNE-EN 12056-2 define, entre otros, los siguientes requisitos:

- > El diámetro nominal de las tuberías de descarga no debe ser reducido en la dirección del flujo.



## Normativa

> Los sistemas de desagüe se pueden dividir en cuatro tipos:

- Sistema I: con bajante de descarga única con ramales de tuberías de descarga parcialmente llenas.
- Sistema II: con bajante de descarga única con ramales de tuberías de descarga de pequeño diámetro.
- Sistema III: con bajante de descarga única con ramales de tuberías de descarga totalmente llenas.
- Sistema IV: con bajantes de descarga separadas.

> El cálculo del caudal de aguas residuales  $Q_{ww}$  se puede hacer teniendo en cuenta la normativa UNE-EN 12056-2 la cual considera la simultaneidad, o teniendo en cuenta el Código Técnico vigente lo cual no considera la simultaneidad.

La norma UNE-EN 12056-3 define, entre otros, los siguientes requisitos:

> El caudal de aguas pluviales a desaguar de un tejado se debe calcular con la fórmula  $Q = r \cdot A \cdot C$

- Q es caudal de agua en litros por segundo
- r es la intensidad pluviométrica en litros por metro cuadrado
- A es el área efectiva del tejado, en metros cuadrados
- C es un coeficiente de retardo

La norma UNE-EN 12056-4 define, entre otros, los siguientes requisitos:

> Los locales donde existan plantas elevadoras deben tener tamaño suficiente para que exista un espacio de trabajo de, al menos, 600 mm alrededor y por encima de las partes o componentes que puedan necesitar mantenimiento. Estos locales deben estar adecuadamente iluminados y bien ventilados.

La norma UNE-EN 752 :2018 define los sistemas de desagüe y de alcantarillado exteriores a edificios, y remite para los sistemas de bombeo a las normas de la serie EN 16932, cuya publicación como norma UNE sigue pendiente.

## CÓDIGO TÉCNICO DE LA EDIFICACIÓN – HS 5 Evacuación de aguas

### 3.3.2.1 Sistema de bombeo y elevación

1. Cuando la red interior o parte de ella se tenga que disponer por debajo de la cota del punto de acometida debe preverse un sistema de bombeo y elevación. A este sistema de bombeo no deben verter aguas pluviales, salvo por imperativos de diseño del edificio, tal como sucede con las aguas que se recogen en patios interiores o rampas de acceso a garajes/aparcamientos, que quedan a un nivel inferior a la cota de salida por gravedad. Tampoco deben verter a este sistema las aguas residuales procedentes de las partes del edificio que se encuentren a un nivel superior al del punto de acometida.
2. Las bombas deben disponer de una protección adecuada contra las materias sólidas en suspensión. Deben instalarse al menos dos, con el fin de garantizar el servicio de forma permanente en casos de avería, reparaciones o sustituciones.
3. Los sistemas de bombeo y elevación se alojarán en pozos de bombeo dispuestos en lugares de fácil acceso para su registro y mantenimiento.
4. En estos pozos no deben entrar aguas que contengan grasas, aceites, gasolinas o cualquier líquido inflamable.
5. Deben estar dotados de una tubería de ventilación capaz de descargar adecuadamente el aire del depósito de recepción.
6. El suministro eléctrico a estos equipos debe proporcionar un nivel adecuado de seguridad y continuidad de servicio, y debe ser compatible con las características de los equipos (frecuencia, tensión de alimentación, intensidad máxima admisible de las líneas, etc.).
7. Cuando la continuidad del servicio lo haga necesario (para evitar, por ejemplo, inundaciones, contaminación por vertidos no depurados o imposibilidad de uso de la red de evacuación), debe disponerse un sistema de suministro eléctrico autónomo complementario.
8. En su conexión con el sistema exterior de alcantarillado debe disponerse un bucle antirreflujo de las aguas por encima del nivel de salida del sistema general de desagüe.

## 5.5 Ejecución de los sistemas de elevación y bombeo

### 5.5.1 Depósito de recepción

1. El depósito acumulador de aguas residuales debe ser de construcción estanca para evitar la salida de malos olores y estará dotado de una tubería de ventilación con un diámetro igual a la mitad del de acometida y como mínimo de 80 mm.

## Normativa

2. Tendrá, preferiblemente, en planta una superficie de sección circular, para evitar la acumulación de depósitos sólidos.
3. Debe quedar un mínimo de 10 cm entre el nivel máximo del agua en el depósito y la generatriz inferior de la tubería de acometida, o de la parte más baja de las generatrices inferiores de las tuberías de acometida, para evitar su inundación y permitir la circulación del aire.
4. Se dejarán al menos 20 cm entre el nivel mínimo del agua en el depósito y el fondo para que la boca de aspiración de la bomba esté siempre sumergida, aunque esta cota podrá variar según requisitos específicos del fabricante.
5. La altura total será de al menos 1 m, a la que habrá que añadir la diferencia de cota entre el nivel del suelo y la generatriz inferior de la tubería, para obtener la profundidad total del depósito.
6. Cuando se utilicen bombas de tipo sumergible, se alojarán en una fosa para reducir la cantidad de agua que queda por debajo de la boca de aspiración. La misma forma podrá tener el fondo del tanque cuando existan dos cámaras, una para recibir las aguas (fosa húmeda) y otra para alojar las bombas (fosa seca).
7. El fondo del tanque debe tener una pendiente mínima del 25 %.
8. El caudal de entrada de aire al tanque debe ser igual al de la bomba.

### 5.5.2 Dispositivos de elevación y control

1. Las bombas tendrán un diseño que garantice una protección adecuada contra las materias sólidas en suspensión en el agua.
2. Para controlar la marcha y parada de la bomba se utilizarán interruptores de nivel, instalados en los niveles alto y bajo respectivamente. Se instalará además un nivel de alarma por encima del nivel superior y otro de seguridad por debajo del nivel mínimo.
3. Si las bombas son dos o más, se multiplicará proporcionalmente el número de interruptores. Se añadirá, además un dispositivo para alternar el funcionamiento de las bombas con el fin de mantenerlas en igual estado de uso, con un funcionamiento de las bombas secuencial.
4. Cuando exista riesgo de flotación de los equipos, éstos se fijarán a su alojamiento para evitar dicho riesgo. En caso de existencia de fosa seca, ésta dispondrá de espacio suficiente para que haya, al menos, 600 mm alrededor y por encima de las partes o componentes que puedan necesitar mantenimiento. Igualmente, se le dotará de sumidero de al menos 100 mm de diámetro, ventilación adecuada e iluminación mínima de 200 lux.
5. Todas las conexiones de las tuberías del sistema de bombeo y elevación estarán dotadas de los elementos necesarios para la no transmisión de ruidos y vibraciones. El depósito de recepción que contenga residuos fecales no estará integrado en la estructura del edificio.
6. En la entrada del equipo se dispondrá una llave de corte, así como a la salida y después de la válvula de retención. No se realizará conexión alguna en la tubería de descarga del sistema. No se conectará la tubería de descarga a bajante de cualquier tipo. La conexión con el colector de desagüe se hará siempre por gravedad. En la tubería de descarga no se colocarán válvulas de aireación.



**Designación**

Ejemplo: **Wilo-Drain LP 40/10**  
**Drain** Serie  
**LP** Bomba autoaspirante  
**40** Diámetro nominal (1½")  
**10** Altura de impulsión máxima en m.

## Wilo-Drain LP



### Tipo

Bomba autoaspirante para aguas sucias con motor normalizado para la instalación en seco

### Aplicación

Impulsión de:  
 → Aguas sucias  
 → Agua para uso industrial

### Características especiales/ventajas del producto

- Alta fiabilidad
- Fácil manejo

### Suministro

Bomba incl. 2 contrabridas ovaladas con rosca interior G 1½, asa de transporte, así como instrucciones de instalación y funcionamiento

Grupo de producto: PG7

Wilo-Drain LP					
Modelo	Conexión de impulsión	Potencia nominal del motor	Ref.	1~230 V, 50 Hz	
		$P_2$ kW			EUR
LP 40/10	Rp 1½	0,4	2047645	S	393,-

Accesorios mecánicos					
Tipo	Descripción	Ref.	Grupo de producto		
					EUR
Kit de manguera de aspiración Rp 1½ (DN 40), 3 m	Incl. manguera de PVC, empalme de manguera, 2 abrazaderas de manguera, válvula de pie y manguitos	6042689	D	PG14	409,-
Kit de manguera de aspiración Rp 1½ (DN 40), 6 m		6042690	D	PG14	456,-
Empalme de manguera Ø 40 mm/R 1½	Con rosca exterior, de plástico, abrazadera de manguera incluida	4027335	A	PG14	27,-

= S - en stock ; A - aprox 2 semanas ; B - aprox 3 semanas ; C - aprox 4 semanas ; D - bajo consulta  
 Reservado el derecho a introducir modificaciones, para mayor información técnica consulten nuestros catálogos

Accesorios mecánicos					
Tipo	Descripción	Ref.	Grupo de producto		EUR
Manguera de impulsión de material sintético 3 m, Ø 42 mm	Ø interior de 42 mm, PN 6, abrazadera de manguera incluida	2027641	C	PG14	95,-
Manguera de impulsión de material sintético 5 m, Ø 42 mm		2027642	A	PG14	119,-
Manguera de impulsión de material sintético 15 m, Ø 42 mm		2027643	C	PG14	241,-

Accesorios eléctricos: alimentación eléctrica sencilla					
Accesorios para una conexión sencilla a la red eléctrica					
Tipo	Descripción	Ref.	Grupo de producto		EUR
Cable de conexión de 5 m, incl. enchufe con interruptor ON/OFF	Cable de conexión de 5 m del tipo H07RN-F (sección: 3G1), incl. enchufe con toma de tierra con interruptor ON/OFF, sin protección de motor	2050436	A	PG14	92,-

Podrá encontrar más accesorios al final en Accesorios eléctricos.

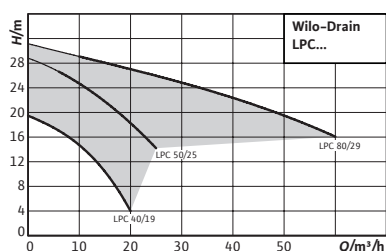

### Designación

Ejemplo: **Wilo-Drain LPC 40/19**  
**Drain** Serie  
**LP** Bomba autoaspirante  
**C** Ejecución en fundición  
**40** Diámetro nominal (1½")  
**19** Altura de impulsión máxima en m.

## Wilo-Drain LPC



### Tipo

Bomba autoaspirante para aguas sucias con motor normalizado para la instalación en seco

### Aplicación

Impulsión de:  
 → Aguas sucias  
 → Agua para uso industrial

### Características especiales/ventajas del producto

- Larga vida útil
- Robusta construcción
- Fácil manejo
- Fácil de mantener
- Aplicación versátil

### Suministro

Bomba con Instrucciones de instalación y funcionamiento

Grupo de producto: PG7

Wilo-Drain LPC					
Modelo	Conexión de impulsión	Potencia nominal del motor	Ref.	3~400 V, 50 Hz	
		P <sub>2</sub> kW			EUR
LPC 40/19	Rp 1½	1,1	2081686	A	2.168,-
LPC 50/25	G 2	2,2	2081660	A	3.374,-
LPC 80/29	G 3	4,0	2081693	A	4.759,-

Accesorios para instalación en seco transportable DN 40

Tipo	Descripción	Ref.	Grupo de producto		
					EUR
Kit de manguera de aspiración Rp 1½ (DN 40), 3 m	Incl. manguera de PVC, empalme de manguera, 2 abrazaderas de manguera, válvula de pie y manguitos	6042689	A	PG14	409,-
Kit de manguera de aspiración Rp 1½ (DN 40), 6 m		6042690	D	PG14	456,-

☞ = S - en stock ; A - aprox 2 semanas ; B - aprox 3 semanas ; C - aprox 4 semanas ; D - bajo consulta  
 Reservado el derecho a introducir modificaciones, para mayor información técnica consulten nuestros catálogos

**Accesorios para instalación en seco transportable DN 40**

Tipo	Descripción	Ref.	Grupo de producto		EUR
					
Manguera de impulsión de material sintético 3 m, Ø 42 mm	Ø interior de 42 mm, PN 6, abrazadera de manguera incluida	2027641	C	PG14	95,-
Manguera de impulsión de material sintético 5 m, Ø 42 mm		2027642	A	PG14	119,-
Manguera de impulsión de material sintético 15 m, Ø 42 mm		2027643	C	PG14	241,-
Empalme de manguera Ø 40 mm/Rp 1½		2083109	B	PG14	67,-

**Accesorios para instalación en seco transportable DN 50**

Tipo	Descripción	Ref.	Grupo de producto		EUR
					
Kit de manguera de aspiración R 2 (DN 50), 3 m	Incl. manguera de PVC, empalme de manguera, 2 abrazaderas de manguera, válvula de pie y manguitos	6043355	C	PG14	415,-
Kit de manguera de aspiración R 2 (DN 50), 8 m		6043356	C	PG14	520,-
Empalme de manguera Ø 50 mm/R 2	Con rosca exterior, abrazadera de manguera incluida	2083111	B	PG14	77,-
Manguera de impulsión de material sintético 3 m, Ø 60 mm	Ø interior de 60 mm, PN 6, abrazadera de manguera incluida	2027644	D	PG14	300,-
Manguera de impulsión de material sintético 5 m, Ø 60 mm		2027645	D	PG14	362,-
Manguera de impulsión de material sintético 15 m, Ø 60 mm		2027646	D	PG14	420,-
Manguera de impulsión de material sintético 10 m, Ø 60 mm		2018106	D	PG14	410,-

**Accesorios para instalación en seco transportable DN 80**

Tipo	Descripción	Ref.	Grupo de producto		EUR
					
Kit de manguera de aspiración R 3 (DN 80), 3 m	Incl. manguera de PVC, empalme de manguera, 2 abrazaderas de manguera, válvula de pie y manguitos	6043357	D	PG14	897,-
Kit de manguera de aspiración R 3 (DN 80), 8 m		6043358	D	PG14	1.105,-
Empalme de manguera Ø 90 mm/R 3	Con rosca exterior, abrazadera de manguera incluida	2083112	B	PG14	320,-
Manguera de impulsión de material sintético 10 m, Ø 90 mm	Ø interior de 90 mm, PN 8, 2 abrazaderas de manguera incluidas	2017152	D	PG14	190,-
Manguera de impulsión de material sintético 20 m, Ø 90 mm		2017193	B	PG14	361,-
Manguera de impulsión de material sintético 30 m, Ø 90 mm		2017194	D	PG14	660,-

Accesorios eléctricos: alimentación eléctrica sencilla

Accesorios para una conexión sencilla a la red eléctrica

Tipo	Descripción	Ref.	Grupo de producto		EUR
					
<b>Cable de conexión 4x1,5 mm<sup>2</sup></b>	Cable de conexión del tipo NSSHÖU, sección: 4x1,5 mm <sup>2</sup> (material por metro)	6007632	B	PG14	5,-
<b>Cable de conexión 4x2,5 mm<sup>2</sup></b>	Cable de conexión del tipo NSSHÖU, sección: 4x2,5 mm <sup>2</sup> (material por metro)	6007639	B	PG14	7,-

Podrá encontrar más accesorios al final en Accesorios eléctricos.

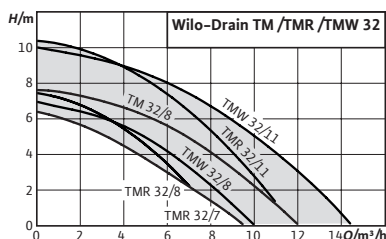

### Designación

- Ejemplo: **Wilo-Drain TMW 32/11 HD**
- TM** Bomba sumergible para aguas sucias
  - W** Con dispositivo de turbulencia (R = aspiración plana)
  - 32** Diámetro nominal de la boca de impulsión G 1¼
  - 11** Altura de impulsión máx. en m.
  - HD** Ejecución en material especial
  - 10M** Longitud del cable en m.

## Wilo-Drain TM/TMW/TMR 32



### Tipo

Bomba sumergible para aguas sucias

### Aplicación

Impulsión de:

- Aguas residuales depuradas previamente, sin residuos fecales ni componentes de fibra larga
- Aguas sucias

### Suministro

Bomba lista para la conexión con cable, enchufe e interruptor de flotador incorporado (excepto en TM 32/8), válvula antirretorno incluida (excepto en TM 32/7), instrucciones de instalación y funcionamiento

### Características especiales/ventajas del producto

- El nivel mínimo de agua restante es de 2 mm (solo en el modelo TMR)
- Asa de transporte ergonómica, peso reducido, fácil de usar gracias a su ejecución lista para ser enchufada (Plug&Pump)
- Fiabilidad gracias a la camisa de refrigeración integrada, al cierre mecánico con cámara de obturación y al motor encapsulado en acero inoxidable
- Longitud de cable entre 4 y 10 m, en función del modelo
- Temperatura máx. del fluido: 90 °C (<3 seg.)

Grupo de producto: PG7

Wilo-Drain TM/TMW/TMR 32							
Modelo	Conexión de impulsión	Longitud del cable de conexión	Potencia nominal del motor	Ref.			
		m	$P_2$ kW	1~230 V, 50 Hz			
						EUR	
TM 32/7	35	4	0,25	4048412	S		227,-
TM 32/8-10M	35	10	0,37	4048411	S		281,-
TMW 32/8	G 1¼	4	0,37	4048413	S		256,-
TMW 32/8-10M	G 1¼	10	0,37	4058059	S		279,-
TMW 32/11	G 1¼	4	0,55	4048414	S		314,-
TMW 32/11-10M	G 1¼	10	0,55	4058060	S		335,-
TMW 32/11HD	G 1¼	10	0,55	4048715	S		418,-
TMR 32/8	G 1¼	4	0,37	4145325	S		256,-
TMR 32/8-10M	G 1¼	10	0,37	4145326	S		281,-
TMR 32/11	G 1¼	4	0,55	4145327	S		314,-



Accesorios para instalación sumergida fija					
Tipo	Descripción	Ref.	Grupo de producto		
					EUR
Válvula de compuerta Rp 1¼	Fabricada en bronce, con rosca interior y casquillo roscado doble con rosca exterior R 1¼	2528652	A	PG14	112,-
Válvula antirretorno Rp 1¼	Fabricada en plástico, con rosca interior	501533696	A	PG14	50,-

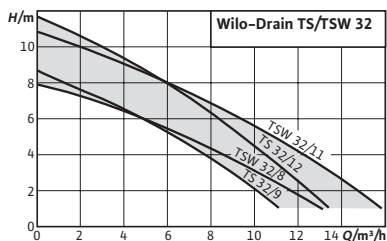

**Designación**

- Ejemplo: **Wilo-Drain TSW 32/8-A**
- TS** Bomba sumergible para aguas sucias
  - W** Con dispositivo de turbulencia
  - 32** Diámetro nominal de la boca de impulsión G 1¼
  - 8** Altura de impulsión máx. en m.
  - A** Ejecución con interruptor de flotador integrado

## Wilo-Drain TS/TSW 32



**Tipo**

Bomba sumergible para aguas sucias

**Aplicación**

Impulsión de:

- Aguas residuales depuradas previamente, sin residuos fecales ni componentes de fibra larga
- Aguas sucias

**Suministro**

Bomba lista para la conexión con cable, enchufe e interruptor de flotador incorporado, válvula antirretorno incluida y empalme de conexión de manguera (Ø 32 mm, R1), instrucciones de instalación y funcionamiento

**Características especiales/ventajas del producto**

- Carcasa de acero inoxidable robusta y resistente a los golpes: ideal para aplicaciones móviles
- Dispositivo de turbulencia Twister (TSW): pozo de la bomba siempre limpio y sin generación de malos olores
- Rápida instalación gracias a la bomba lista para la conexión (Plug & Pump)
- Camisa de refrigeración y vigilancia de la temperatura del motor
- Sellado del motor de alta calidad con deflector de suciedad
- Cable de conexión desconectable e interruptor de flotador
- Funcionamiento continuo S1
- Temperatura máx. del fluido: 90 °C (<3 seg.)

Grupo de producto: PG7

Wilo-Drain TS/TSW 32

Modelo	Conexión de impulsión	Longitud del cable de conexión	Potencia nominal del motor	Ref.	1~230 V, 50 Hz	
		m	P <sub>2</sub> kW			EUR
TS 32/9-A	Rp 1¼	10	0,30	6043943	S	376,-
TS 32/12-A	Rp 1¼	10	0,60	6043945	S	410,-
TSW 32/8-A	Rp 1¼	10	0,30	6045167	S	391,-
TSW 32/11-A	Rp 1¼	10	0,60	6045166	S	445,-

= S - en stock ; A - aprox 2 semanas ; B - aprox 3 semanas ; C - aprox 4 semanas ; D - bajo consulta  
Reservado el derecho a introducir modificaciones, para mayor información técnica consulten nuestros catálogos

Accesorios para instalación sumergida fija					
Tipo	Descripción	Ref.	Grupo de producto		EUR
<b>Kit de montaje de la válvula de compuerta Rp 1¼</b>	Fabricado en bronce, con rosca interior y casquillo roscado doble con rosca exterior R 1¼	2528652	 A	PG14	<b>112,-</b>
<b>Válvula antirretorno Rp 1¼</b>	Fabricada en plástico, con rosca interior	501533696	A	PG14	<b>50,-</b>

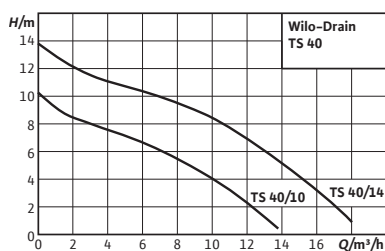

### Designación

- Ejemplo: **Wilo-Drain TS 40/10-A**
- TS** Bomba sumergible para aguas sucias
  - 40** Diámetro nominal boca de impulsión (Rp 1½)
  - 10** Altura de impulsión máx. en m.
  - A** Ejecución con interruptor de flotador y enchufe

## Wilo-Drain TS 40



### Tipo

Bomba sumergible para aguas sucias

### Aplicación

Impulsión de:

- Aguas residuales depuradas previamente, sin residuos fecales ni componentes de fibra larga
- Aguas sucias

### Características especiales/ventajas del producto

- Peso reducido
- Cámara de separación de aceite
- Sencillo funcionamiento gracias al interruptor de flotador y al enchufe incorporados (ejecución A)

### Suministro

- Bomba lista para la conexión con cable de conexión de 10 m y extremo de cable libre
- Ejecución "A" equipada con interruptor de flotador y enchufe con toma de tierra (1~230 V/50 Hz)
- Conexión de manguera
- Instrucciones de instalación y funcionamiento

Grupo de producto: PG7

Modelo	Conexión de impulsión	Potencia nominal del motor $P_2$ kW	Longitud del cable de conexión m	Alimentación eléctrica	Ref.	Protección antideflagrante		EUR
TS 40/10	Rp 1½	0,40	10	1~230 V, 50 Hz	2063928	-	S	470,-
TS 40/10	Rp 1½	0,40	10	3~400 V, 50 Hz	2063927	-	S	544,-
TS 40/10-A	Rp 1½	0,40	10	1~230 V, 50 Hz	2063926	-	S	482,-
TS 40/14	Rp 1½	0,75	10	1~230 V, 50 Hz	2063931	-	S	552,-
TS 40/14	Rp 1½	0,75	10	3~400 V, 50 Hz	2063930	-	S	585,-
TS 40/14-A	Rp 1½	0,75	10	1~230 V, 50 Hz	2063929	-	S	579,-

☉ = disponible, - = no disponible

Accesorios para instalación sumergida transportable DN 40					
Tipo	Descripción	Ref.	Grupo de producto		EUR
					
<b>Empalme de manguera Ø 40 mm/R 1½</b>	Con rosca exterior, de plástico, abrazadera de manguera incluida	4027335	A	PG14	<b>27,-</b>
<b>Manguera de impulsión de material sintético 3 m, Ø 42 mm</b>	Ø interior de 42 mm, PN 6, abrazadera de manguera incluida	2027641	C	PG14	<b>95,-</b>
<b>Manguera de impulsión de material sintético 5 m, Ø 42 mm</b>		2027642	A	PG14	<b>119,-</b>
<b>Manguera de impulsión de material sintético 15 m, Ø 42 mm</b>		2027643	C	PG14	<b>241,-</b>
<b>Acoplamiento fijo Storz C/G 1½</b>		Fabricado en aluminio, conexión Storz C, con rosca exterior	6072745	D	PG14
<b>Tubo flexible de 5 m, con Storz C</b>	Ø interior de 52 mm	6022269	A	PG14	<b>391,-</b>
<b>Tubo flexible de 10 m, con Storz C</b>		6022270	A	PG14	<b>912,-</b>
<b>Tubo flexible de 20 m, con Storz C</b>		6022271	A	PG14	<b>1.092,-</b>
<b>Juego de cadena PCS-CE, acero inoxidable, 400 kg, 5 m</b>		Como cadena de fijación con 2 grilletes de acero inoxidable 1.4401. Capacidad de carga: 400 kg	6063136	A	PG14
<b>Juego de cadena PCS-CE, acero inoxidable, 400 kg, 10 m</b>	6063138		A	PG14	<b>588,-</b>
<b>Juego de cadena PCS-CE, acero galvanizado, 400 kg, 5 m</b>	Como cadena de fijación con 2 grilletes de acero galvanizado. Capacidad de carga: 400 kg	6063140	S	PG14	<b>158,-</b>
<b>Juego de cadena PCS-CE, acero galvanizado, 400 kg, 10 m</b>		6063142	S	PG14	<b>269,-</b>
<b>Kit de elevación con cadena PCS-LU, acero inoxidable, 200 kg, 1 m</b>	Cadena para izado y descenso de bombas ; incl. 1 grillete.	6084895	A	PG14	<b>80,-</b>
<b>Kit de elevación con cadena PCS-LU, acero inoxidable, 200 kg, 3 m</b>	Cadena para izado y descenso de bombas; incl. 1 grillete; con enlaces de conexión cada metro para poder mantener la bomba en suspensión.	6084894	A	PG14	<b>175,-</b>
<b>Kit de elevación con cadena PCS-LU, acero inoxidable, 200 kg, 6 m</b>	Cadena para izado y descenso de bombas; incl. 1 grillete; con enlaces de conexión cada metro para poder mantener la bomba en suspensión.	6084893	A	PG14	<b>250,-</b>

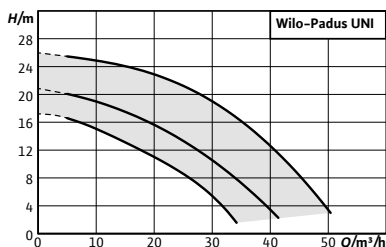

### Designación

Ejemplo: **Wilo-Padus UNI M05/T15-540/A**

**Padus UNI** Serie

**M** Impulsor multicanal

**05** Diámetro nominal de la conexión de impulsión DN 50

**T** Trifásica (M = Monofásica)

**15** /10 = potencia nominal del motor P<sub>2</sub> en kW

**5** Frecuencia alimentación eléctrica: 5 = 50 Hz, 6 = 60 Hz

**40** Tensión : 40 = 400 V, 23 = 230 V

**A** Equipo eléctrico adicional: Vacío = con extremo de cable libre

A = con interruptor de flotador y enchufe

VA = con interruptor de flotador vertical y enchufe

P = con enchufe



## Wilo-Padus UNI

### Tipo

Bomba sumergible de drenaje para funcionamiento intermitente para instalación sumergida móvil

### Aplicación

Bombeo de

- Aguas residuales con procesos previos de limpieza sin residuos fecales ni fibras largas
- Aguas residuales

### Suministro

- Bomba sumergibles con 10 m de cable
- Manual de instalación y funcionamiento

### Características especiales/ventajas del producto

- Fiabilidad excepcional dado que tiene una hidráulica libre de corrosión para aplicaciones universales y diversos fluidos
- Instalación sencilla gracias a su bajo peso, condensador integrado en el motor AC y brida roscada
- Eficiencia optimizada y alta fiabilidad operacional gracias a su hidráulica mejorada
- Mantenimiento rápido gracias a su acceso directo a la cámara de obturación y la carcasa
- Intervalos largos de mantenimiento gracias al cierre mecánico doble y una cámara de obturación de grandes dimensiones

Grupo de producto: PG7

Wilo-Padus UNI							
Tipo	Conexión de impulsión	Potencia nominal del motor P <sub>2</sub> kW	Longitud del cable de conexión m	Alimentación eléctrica	Ref.		EUR
M05/M11-523/A	G 2	1,10	10	1~230 V, 50 Hz	6084802	A	1.048.-
M05/M11-523/P	G 2	1,10	10	1~230 V, 50 Hz	6084801	A	992.-
M05/M11-523/VA	G 2	1,10	10	1~230 V, 50 Hz	6084803	A	1.097.-
M05/M15-523/A	G 2	1,50	10	1~230 V, 50 Hz	6084807	A	1.301.-
M05/M15-523/P	G 2	1,50	10	1~230 V, 50 Hz	6084806	A	1.245.-
M05/M15-523/VA	G 2	1,50	10	1~230 V, 50 Hz	6084808	A	1.351.-
M05/T11-540	G 2	1,10	10	3~400 V, 50 Hz	6084804	A	987.-
M05/T11-540/A	G 2	1,10	10	3~400 V, 50 Hz	6084805	A	1.392.-
M05/T15-540	G 2	1,50	10	3~400 V, 50 Hz	6084809	A	1.240.-
M05/T15-540/A	G 2	1,50	10	3~400 V, 50 Hz	6084810	A	1.645.-

Grupo de producto: PG7

Modelos							
Padus UNI	Conexión de impulsión	Potencia nominal del motor	Longitud del cable de conexión	Alimentación eléctrica	Ref.		
Modelo		$P_2$ kW	m				EUR
M05/T25-540	G 2	2,50	10	3~400 V, 50 Hz	6084811	A	1.445.-
M05/T25-540/A	G 2	2,50	10	3~400 V, 50 Hz	6084812	A	1.845.-
M05/T25-540/A 2½" KIT	G 2 / G 2½	2,50	10	3~400 V, 50 Hz	6084816	A	1.981.-
M05/T25-540 2½" KIT	G 2 / G 2½	2,50	10	3~400 V, 50 Hz	6084815	A	1.581.-

Grupo de producto: PG14

Accesorios mecánicos							
Tipo	Descripción		Ref.				EUR
Manguera de impulsión de fibra sintética de 3 m, Ø 60 mm	Ø interior de 60 mm, PN 6, incluye clip de manguera		2027644			D	300.-
Manguera de impulsión de fibra sintética de 5 m, Ø 60 mm	Ø interior de 60 mm, PN 6, incluye clip de manguera		2027645			D	362.-
Manguera de impulsión de fibra sintética de 15 m, Ø 60 mm	Ø interior de 60 mm, PN 6, incluye clip de manguera		2027646			D	420.-
Manguera de impulsión de fibra sintética de 10 m, Ø 60 mm	Ø interior de 60 mm, PN 6, incluye clip de manguera		2018106			D	410.-
Boquilla para manguera Ø 60 mm/G 2	Con rosca macho hecha de plástico, incluye clip de manguera		4027334			B	36.-
Acoplamiento fijo Storz C/G 2	Hecho de aluminio, conexión Storz C, con rosca macho		2018102			A	30.-
Manguera espiral de plástico 5 m, con Storz C	Ø interior de 52 mm, incluye acoplamiento, 4,5/13,5 bar		6022269			A	391.-
Manguera espiral de plástico 10 m, con Storz C	Ø interior de 52 mm, incluye acoplamiento, 4,5/13,5 bar		6022270			A	912.-
Manguera espiral de plástico 20 m, con Storz C	Ø interior de 52 mm, incluye acoplamiento, 4,5/13,5 bar		6022271			A	1.092.-
Kit de elevación con cadena PCS-LU, acero inoxidable, 200 kg, 1 m	Cadena para izado y descenso de bombas ; incl. 1 grillete.		6084895			A	80.-
Kit de elevación con cadena PCS-LU, acero inoxidable, 200 kg, 3 m	Cadena para izado y descenso de bombas; incl. 1 grillete; con enlaces de conexión cada metro para poder mantener la bomba en suspensión.		6084894			A	175.-
Kit de elevación con cadena PCS-LU, acero inoxidable, 200 kg, 6 m	Cadena para izado y descenso de bombas; incl. 1 grillete; con enlaces de conexión cada metro para poder mantener la bomba en suspensión.		6084893			A	250.-

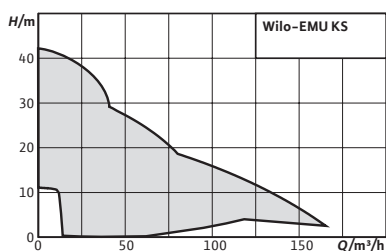

### Designación

Ejemplo:	<b>Wilo-EMU KS 8 x</b>
<b>KS</b>	Serie
<b>8</b>	Modelo
<b>x</b>	Configuración
<b>D</b>	Conexión trifásica
<b>D0</b>	Conexión trifásica, cable extremo libre
<b>DS</b>	Conexión trifásica + interruptor flotador
<b>DMS</b>	Conexión trifásica + protección del motor + interruptor flotador
<b>Ex</b>	Protección antideflagrante



## Wilo-EMU KS

### Tipo

Bomba sumergible para aguas sucias

### Aplicación

Impulsión de:  
→ Aguas sucias

### Suministro

Bomba lista para la conexión con 10 m de cable de conexión (a partir de KS 24, 20 m), acoplamiento fijo Storz o GEKA; instrucciones de instalación y funcionamiento

### Indicación

Previa solicitud, se pueden adquirir otras variantes en fundición gris, Abrasit, con recubrimiento de Ceram o con homologación para el uso con bombas instaladas en zonas explosivas

E: Conexión monofásica

ES: Conexión monofásica + interruptor de flotador

D: Conexión trifásica

D0: Conexión trifásica, cable sin enchufe

### Características especiales/ventajas del producto

- Larga vida útil
- Diseño robusto
- Posibilidad de operar con bajo nivel de agua
- Funcionamiento continuo (S1) apropiado
- Listo para ser enchufado

DS: Conexión trifásica + interruptor de flotador

DMS: Conexión trifásica + protección de motor + interruptor de flotador

GG: Fundición gris

Z: Boca de impulsión céntrica

H: Rodete de alta presión

M: Rodete de presión media

N: Rodete de baja presión

Grupo de producto: PG8

Wilo-EMU KS						
Modelo	Conexión de impulsión	Potencia nominal del motor	Alimentación eléctrica	Ref.		
		$P_2$ kW				EUR
KS 5 Ex D0	G 1¼	0,75	3~400 V, 50 Hz	6030969	A	2.306,-
KS 5 Ex DMS	G 1¼	0,75	3~400 V, 50 Hz	bajo consulta	D	☎
KS 6 Ex D0	G 1¼	0,75	3~400 V, 50 Hz	bajo consulta	D	☎
KS 6 Ex DMS	G 1¼	0,75	3~400 V, 50 Hz	bajo consulta	D	☎
KS 8 E	G 1¼	0,75	1~230 V, 50 Hz	6019740	A	1.668,-
KS 8 ES	G 1¼	0,75	1~230 V, 50 Hz	6019741	A	1.726,-

☎ = S - en stock ; A - aprox 2 semanas ; B - aprox 3 semanas ; C - aprox 4 semanas ; D - bajo consulta  
Reservado el derecho a introducir modificaciones, para mayor información técnica consulten nuestros catálogos



Grupo de producto: PG8

Wilo-EMU KS						
Modelo	Conexión de impulsión	Potencia nominal del motor	Alimentación eléctrica	Ref.		
		$P_2$ kW				EUR
KS 8 E GG	G 1¼	0,75	1~230 V, 50 Hz	bajo consulta	D	☺
KS 8 ES GG	G 1¼	0,75	1~230 V, 50 Hz	bajo consulta	D	☺
KS 8 D	G 1¼	0,75	3~400 V, 50 Hz	6019736	A	1.668,-
KS 8 DS	G 1¼	0,75	3~400 V, 50 Hz	6019739	A	1.995,-
KS 8 D GG	G 1¼	0,75	3~400 V, 50 Hz	bajo consulta	D	☺
KS 8 DS GG	G 1¼	0,75	3~400 V, 50 Hz	bajo consulta	D	☺
KS 9 E	G 1¼	0,75	1~230 V, 50 Hz	6019745	A	1.686,-
KS 9 ES	G 1¼	0,75	1~230 V, 50 Hz	6020835	A	1.803,-
KS 9 E GG	G 1¼	0,75	1~230 V, 50 Hz	bajo consulta	D	☺
KS 9 ES GG	G 1¼	0,75	1~230 V, 50 Hz	bajo consulta	D	☺
KS 9 D	G 1¼	0,75	3~400 V, 50 Hz	6019743	A	1.686,-
KS 9 DS	G 1¼	0,75	3~400 V, 50 Hz	bajo consulta	D	☺
KS 9 D GG	G 1¼	0,75	3~400 V, 50 Hz	bajo consulta	D	☺
KS 9 DS GG	G 1¼	0,75	3~400 V, 50 Hz	bajo consulta	D	☺
KS 12 E GG	G 2	1,30	1~230 V, 50 Hz	6042086	A	1.695,-
KS 12 ES GG	G 2	1,30	1~230 V, 50 Hz	6042088	A	1.918,-
KS 12 D GG	G 2	1,30	3~400 V, 50 Hz	6042087	A	1.695,-
KS 12 DS GG	G 2	1,30	3~400 V, 50 Hz	6042089	A	1.918,-
KS 14 E	G 2	0,75	1~230 V, 50 Hz	6019448	A	1.882,-
KS 14 ES	G 2	0,75	1~230 V, 50 Hz	6019449	A	2.038,-
KS 14 E GG	G 2	0,75	1~230 V, 50 Hz	bajo consulta	D	☺
KS 14 ES GG	G 2	0,75	1~230 V, 50 Hz	bajo consulta	D	☺
KS 14 D	G 2	0,75	3~400 V, 50 Hz	6019447	A	1.882,-
KS 14 DS	G 2	0,75	3~400 V, 50 Hz	bajo consulta	D	☺
KS 14 D GG	G 2	0,75	3~400 V, 50 Hz	bajo consulta	D	☺
KS 14 DS GG	G 2	0,75	3~400 V, 50 Hz	bajo consulta	D	☺
KS 15 E	G 2	1,30	1~230 V, 50 Hz	6019785	A	2.035,-
KS 15 ES	G 2	1,30	1~230 V, 50 Hz	6001201	A	2.170,-
KS 15 E GG	G 2	1,30	1~230 V, 50 Hz	bajo consulta	D	☺
KS 15 ES GG	G 2	1,30	1~230 V, 50 Hz	bajo consulta	D	☺
KS 15 D	G 2	1,30	3~400 V, 50 Hz	6019450	A	2.035,-
KS 15 DS	G 2	1,30	3~400 V, 50 Hz	6019784	A	2.328,-
KS 15 D GG	G 2	1,30	3~400 V, 50 Hz	bajo consulta	D	☺
KS 15 DS GG	G 2	1,30	3~400 V, 50 Hz	bajo consulta	D	☺
KS 16 Ex D0	G 2	2,00	3~400 V, 50 Hz	bajo consulta	D	☺
KS 16 Ex DMS-Ex	G 2	2,00	3~400 V, 50 Hz	bajo consulta	D	☺
KS 20 D GG	G 2½	2,20	3~400 V, 50 Hz	6042090	A	3.029,-
KS 20 DS GG	G 2½	2,20	3~400 V, 50 Hz	6042091	A	3.368,-
KS 24 D	G 3	2,40	3~400 V, 50 Hz	6001204	A	3.171,-
KS 24 DS	G 3	2,40	3~400 V, 50 Hz	6023360	A	3.691,-
KS 37ZN D	G 4	3,85	3~400 V, 50 Hz	6019732	A	5.791,-
KS 37ZN DS	G 4	3,85	3~400 V, 50 Hz	bajo consulta	D	☺
KS 37ZM D	G 4	3,85	3~400 V, 50 Hz	6019731	A	5.791,-
KS 37ZM DS	G 4	3,85	3~400 V, 50 Hz	bajo consulta	D	☺

☺ = S - en stock ; A - aprox 2 semanas ; B - aprox 3 semanas ; C - aprox 4 semanas ; D - bajo consulta  
Reservado el derecho a introducir modificaciones, para mayor información técnica consulten nuestros catálogos

Wilo-EMU KS						
Modelo	Conexión de impulsión	Potencia nominal del motor	Alimentación eléctrica	Ref.		
		$P_2$ kW				EUR
KS 37ZH D	G 4	3,85	3~400 V, 50 Hz	6019730	A	5.791,-
KS 37ZH DS	G 4	3,85	3~400 V, 50 Hz	bajo consulta	D	☞
KS 70ZN D	G 4	7,50	3~400 V, 50 Hz	6021369	A	6.885,-
KS 70ZN DS	G 4	7,50	3~400 V, 50 Hz	bajo consulta	D	☞
KS 70ZM D	G 4	7,50	3~400 V, 50 Hz	6021343	A	6.885,-
KS 70ZM DS	G 4	7,50	3~400 V, 50 Hz	bajo consulta	D	☞
KS 70ZH D	G 4	7,50	3~400 V, 50 Hz	6021370	A	6.885,-
KS 70ZH DS	G 4	7,50	3~400 V, 50 Hz	bajo consulta	D	☞

Accesorios mecánicos						
Tipo	Descripción	Ref.		Grupo de producto		EUR
Llave de acoplamiento Storz A, B y C	Para Storz A, B y C	6022280	A	PG14		55,-
Llave de acoplamiento Storz F	Para Storz F	6022281	B	PG14		75,-
Aspiración plana KS 8/KS 9	Aspiración hasta 10 mm, no es posible un control de nivel adicional	6032495	A	PG14		70,-
Ampliación del filtro de aspiración KS 8/9		6032496	A	PG14		150,-
Ampliación del filtro de aspiración KS 14/15	Para filtrar impurezas	6032616	B	PG14		167,-
Manguera de impulsión de fibra sintética de 5 m, con Storz C		6003651	B	PG14		82,-
Manguera de impulsión de fibra sintética de 10 m, con Storz C	∅ interior de 52 mm	6003650	A	PG14		109,-
Manguera de impulsión de fibra sintética de 20 m, con Storz C		6003649	A	PG14		185,-
Manguera de impulsión de fibra sintética de 5 m, con Storz B		6003052	A	PG14		129,-
Manguera de impulsión de fibra sintética de 10 m, con Storz B	∅ interior de 75 mm	6003051	D	PG14		201,-
Manguera de impulsión de fibra sintética de 20 m, con Storz B		6003050	D	PG14		289,-
Manguera de impulsión de fibra sintética de 20 m, con Storz A		6022393	A	PG14		459,-
Manguera de impulsión de fibra sintética de 10 m, con Storz A	∅ interior de 102 mm	6022392	C	PG14		343,-
Manguera de impulsión de fibra sintética de 5 m, con Storz A		6022391	C	PG14		275,-
Tubo flexible de 5 m, con Storz C		6022269	A	PG14		391,-
Tubo flexible de 10 m, con Storz C	∅ interior de 52 mm	6022270	A	PG14		912,-
Tubo flexible de 20 m, con Storz C		6022271	A	PG14		1.092,-
Tubo flexible de 5 m, con Storz B		6022272	B	PG14		221,-
Tubo flexible de 10 m, con Storz B	∅ interior de 75 mm	6035187	B	PG14		329,-
Tubo flexible de 20 m, con Storz B		6022274	D	PG14		569,-
Tubo flexible de 5 m, con Storz A		6022275	B	PG14		489,-
Tubo flexible de 10 m, con Storz A	∅ interior de 102 mm	6022276	D	PG14		732,-
Tubo flexible de 20 m, con Storz A		6022277	B	PG14		1.463,-

= S - en stock ; A - aprox 2 semanas ; B - aprox 3 semanas ; C - aprox 4 semanas ; D - bajo consulta

Reservado el derecho a introducir modificaciones, para mayor información técnica consulten nuestros catálogos

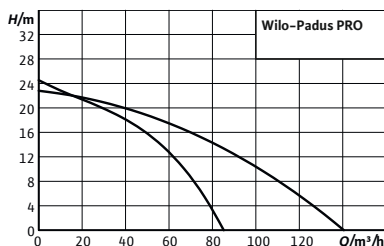

**Designación**

- Ejemplo: **Wilo-Padus PRO M08L/T039-540/A**  
**Padus PRO** Serie  
**M** Impulsor multicanal semiabierto  
**08** Diámetro nominal de descarga DN 80  
**L** Ejecución con gran caudal  
**T** Motor Trifásico  
**039** /10 potencia nominal del motor P2  
**540** 5: 50 Hz; 40: 400 V  
**A** Control de nivel con boya

## Wilo-Padus PRO

**Tipo**

Bomba sumergible de drenaje

**Aplicación**

Bombeo de

- Aguas sucias
- Agua de procesos

**Suministro**

- Bomba con extremo de cable libre
- Bomba con boya y enchufe guardamotor (modelo A)
- Impulsión con acoplamiento Storz
- Instrucciones de instalación y funcionamiento

**Características especiales/ventajas del producto**

- Alta fiabilidad en medios abrasivos gracias a hidráulicas con revestimiento de goma y su rodete hecho en acero cromado endurecido
- Instalación sencilla gracias a su bajo peso y conexión de impulsión flexible (vertical/horizontal)
- Refrigeración activa para funcionamiento continuo fiable, particularmente en funcionamiento con bajo nivel de agua
- Mantenimiento sencillo gracias a un rápido acceso a las piezas de desgaste
- Equipada con tecnología de motor de alta eficiencia IE3 como estándar

Grupo de producto: PG8

Padus PRO	Conexión de impulsión	Potencia nominal del motor	Longitud del cable de conexión	Alimentación eléctrica	Ref.		
Tipo		$P_2$ kW	m				EUR
M08L/T039-540	Storz B	3,90	23	3~400 V, 50 Hz	6083440	A	4.056.-
M08L/T039-540/A	Storz B	3,90	23	3~400 V, 50 Hz	6083441	A	4.690.-
M08L/T060-540	Storz B	6,00	23	3~400 V, 50 Hz	6084030	A	5.101.-
M08L/T060-540/A	Storz B	6,00	23	3~400 V, 50 Hz	6084031	A	5.722.-

= S - en stock ; A - aprox 2 semanas ; B - aprox 3 semanas ; C - aprox 4 semanas ; D - bajo consulta  
 Reservado el derecho a introducir modificaciones, para mayor información técnica consulten nuestros catálogos

Accesorios mecánicos				
Tipo	Descripción	Ref.		
				EUR
Llave de acoplamiento Storz A, B, C	Para Storz A, B y C	6022280	A	55.-
Manguera de impulsión de fibra sintética 5 m, con Storz B	Ø interior de 75 mm, incluye acoplamiento, 12/40 bar	6003052	A	129.-
Manguera de impulsión de fibra sintética 10 m, con Storz B	Ø interior de 75 mm, incluye acoplamiento, 12/40 bar	6003051	D	201.-
Manguera de impulsión de fibra sintética 20 m, con Storz B	Ø interior de 75 mm, incluye acoplamiento, 12/40 bar	6003050	D	289.-
Manguera espiral de plástico 5 m, con Storz B	Ø interior de 75 mm, incluye acoplamiento, 3.5/10.5 bar	6022272	B	221.-
Manguera espiral de plástico 10 m, con Storz B	Ø interior de 75 mm, incluye acoplamiento, 3.5/10.5 bar	6035187	B	329.-
Manguera espiral de plástico 20 m, con Storz B	Ø interior de 75 mm, incluye acoplamiento 3.5/10.5 bar	6022274	D	569.-

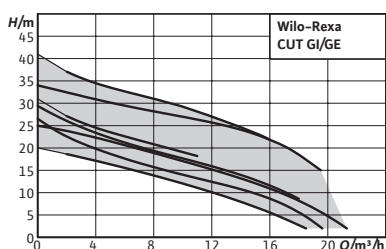

**Designación**

Ejemplo: **Wilo-Rexa CUT GE03.34/P-T39-2-540...**

- Rexa** Serie
- CUT** Trituradora
- GE** Hidráulica GE = Dispositivo de corte externo  
GI = Dispositivo de corte interno
- 03** Diámetro de descarga
- 34** Carga máxima en m
- P** Motor S = con carcasa acero inoxidable  
P = con carcasa en hierro fundido
- T** Trifásica (M = monofásica)
- 39** /10= Potencia motor P2 kW
- 2** Número de polos

Ampliación de gama

## Wilo-Rexa CUT



**Tipo**

Bomba de motor sumergible para aguas residuales con sistema de corte para el funcionamiento intermitente y el funcionamiento continuo para instalación sumergida fija o transportable

**Aplicación**

Impulsión de:

- Aguas residuales con residuos fecales según UNE EN 12050-1
- Aguas sucias

**Suministro**

- Bomba
- 10 m de cable de conexión con enchufe (ejecución de corriente monofásica) o extremo de cable libre (ejecución de corriente trifásica)
- Instrucciones de instalación y funcionamiento

**Características especiales/ventajas del producto**

- Especialmente fiable gracias a la homologación ATEX y entrada del cable longitudinalmente hermética (CUT GE...)
- Gran fiabilidad mediante sistema de corte esférico por tracción
- Larga vida útil gracias a un sellado del motor de gran calidad con dos cierres mecánicos independientes y un electrodo de varilla opcional para el control de la cámara de separación

Grupo de producto: PG8

Wilo-Rexa CUT								
Modelo	Conexión de impulsión	Potencia nominal del motor	Longitud del cable de conexión	Alimentación eléctrica	Ref.	Protección antideflagrante		
		$P_2$ kW	m					EUR
CUT GE03.20/P-T15-2-540X	DN 32/40, Rp 1½	1,50	10	3~400 V, 50 Hz	6075981		A	1.698,-
CUT GE03.25/P-T25-2-540X	DN 32/40, Rp 1½	2,50	10	3~400 V, 50 Hz	6069866		A	1.785,-
CUT GE03.34/P-T39-2-540X	DN 32/40, Rp 1½	3,90	10	3~400 V, 50 Hz	6069867		A	1.893,-
CUT GI03.26/S-M15-2-523/P	DN 32/40, Rp 1½	1,50	10	1~230 V, 50 Hz	6081534	-	A	1.575,-

= disponible, - = no disponible

= S - en stock ; A - aprox 2 semanas ; B - aprox 3 semanas ; C - aprox 4 semanas ; D - bajo consulta  
Reservado el derecho a introducir modificaciones, para mayor información técnica consulten nuestros catálogos

Aguas sucias y residuales

Wilo-Rexa CUT								
Modelo	Conexión de impulsión	Potencia nominal del motor	Longitud del cable de conexión	Alimentación eléctrica	Ref.	Protección antideflagrante		
		$P_2$ kW	m					EUR
CUT GI03.26/S-T15-2-540	DN 32/40, Rp 1½	1,50	10	3~400 V, 50 Hz	6069868	—	A	1.313,—
CUT GI03.29/S-M15-2-523/P	DN 32/40, Rp 1½	1,50	10	1~230 V, 50 Hz	6081535	—	A	1.622,—
CUT GI03.29/S-T15-2-540	DN 32/40, Rp 1½	1,50	10	3~400 V, 50 Hz	6075983	—	A	1.352,—
CUT GI03.31/S-M15-2-523/P	DN 32/40, Rp 1½	1,50	10	1~230 V, 50 Hz	6081536	—	A	1.785,—
CUT GI03.31/S-T15-2-540	DN 32/40, Rp 1½	1,50	10	3~400 V, 50 Hz	6080483	—	A	1.428,—
CUT GI03.41/S-T25-2-540	DN 32/40, Rp 1½	2,50	10	3~400 V, 50 Hz	6080486	—	A	1.504,—

Ⓢ = disponible, — = no disponible

#### Dibujo de instalación Instalación sumergida fija

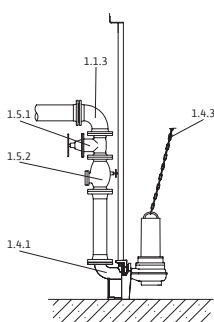

1.1.3 Codo de tubo de 90°

1.4.1 Zócalo de descarga

1.4.3 Cadena

1.5.1 Válvula de corte

1.5.2 Válvula antirretorno

#### Accesorios para instalación sumergida fija DN 40

Tipo	Número de posición	Descripción	Ref.	Grupo de producto	EUR
Zócalo de descarga DN 40/50	1.4.1	Fabricado en EN-GJL-250, lacado, con paso libre en DN 40, zócalo de descarga incl. soporte de bomba, junta perfilada, accesorios de montaje y de fijación al suelo, así como soporte (26,9x2 mm), sin tubos guía.	2057179	S PG14	314,—
Tubos guía		D. 26,9 x 2 AISI 304 6 m.	6049244	A PG14	90,—
Válvula de retención de bola Rp 1½	1.5.2	Fabricada en EN-GJL-250, con rosca interior	4027330	A PG14	207,—
Válvula de compuerta Rp 1½	1.5.1	Fabricada en bronce, con rosca interior	2525187	A PG14	163,—
Juego de cadena PCS-CE, acero galvanizado, 400 kg, 5 m	1.4.3	Como cadena de fijación con 2 grilletes de acero galvanizado. Capacidad de carga: 400 kg	6063140	S PG14	158,—
Juego de cadena PCS-CE, acero galvanizado, 400 kg, 10 m	1.4.3		6063142	S PG14	269,—
Juego de cadena PCS-CE, acero inoxidable, 400 kg, 5 m	1.4.3	Como cadena de fijación con 2 grilletes de acero inoxidable 1.4401. Capacidad de carga: 400 kg	6063136	A PG14	322,—
Juego de cadena PCS-CE, acero inoxidable, 400 kg, 10 m	1.4.3		6063138	A PG14	588,—
Accesorio de montaje DN 40/50/65, PN 10	1.4.12	Para una unión por bridas, con tornillos, tuercas y junta plana	6076963	A PG14	20,—

Ⓢ = S - en stock ; A - aprox 2 semanas ; B - aprox 3 semanas ; C - aprox 4 semanas ; D - bajo consulta

Reservado el derecho a introducir modificaciones, para mayor información técnica consulten nuestros catálogos

Accesorios para instalación sumergida fija DN 50						
Tipo	Número de posición	Descripción	Ref.	Grupo de producto		EUR
						
Válvula antirretorno DN 50	1.5.2	Fabricada en EN-GJL-250, conforme a la norma UNE EN 12050-4, 1 juego de accesorios de montaje incluido	2017166	S	PG14	254,-
Zócalo de descarga DN 40/50	1.4.1	Fabricado en EN-GJL-250, lacado, con paso libre en DN 40, zócalo de descarga incl. soporte de bomba, junta perfilada, accesorios de montaje y de fijación al suelo, así como soporte para 2 tubos guía (26,9x2 mm), sin tubos guía.	2057179	S	PG14	314,-
Válvula de compuerta DN 50	1.5.1	Fabricada en EN-GJL-250, incl. 1 juego de accesorios de montaje	2017160	S	PG14	137,-
Tubos guía		D. 26,9 x 2 AISI 304 6 m.	6049244	A	PG14	90,-
Codo de 90° DN 50	1.1.3	Fabricado en EN-GJS-400-15, con 2 bridas, incl. 1 juego de accesorios de montaje	2018053	A	PG14	216,-
Juego de cadena PCS-CE, acero galvanizado, 400 kg, 5 m	1.4.3	Como cadena de fijación con 2 grilletes de acero galvanizado. Capacidad de carga: 400 kg	6063140	S	PG14	158,-
Juego de cadena PCS-CE, acero galvanizado, 400 kg, 10 m	1.4.3		6063142	S	PG14	269,-
Juego de cadena PCS-CE, acero inoxidable, 400 kg, 5 m	1.4.3		6063136	A	PG14	322,-
Juego de cadena PCS-CE, acero inoxidable, 400 kg, 10 m	1.4.3	Como cadena de fijación con 2 grilletes de acero inoxidable 1.4401. Capacidad de carga: 400 kg	6063138	A	PG14	588,-
Pieza de unión DN 50	1.1.5	Fabricada en acero galvanizado, brida PN 10/16 con 2 juegos de accesorios de montaje	2019042	A	PG14	507,-
Accesorio de montaje DN 40/50/65, PN 10	1.4.12	Para una unión por bridas, con tornillos, tuercas y junta plana	6076963	A	PG14	20,-

## Dibujo de instalación Instalación sumergida transportable

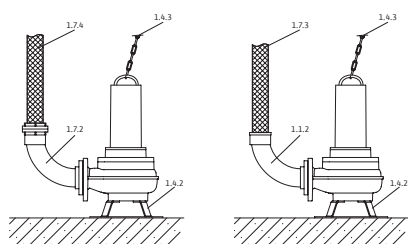

- 1.1.2 Codo de tubo de 90° con conexión de manguera
- 1.4.2 Pie de bomba
- 1.4.3 Cadena
- 1.7.3 Manguera de impulsión
- 1.7.4 Manguera de impulsión con conexión rápida tipo Storz
- 1.7.5 Codo de 90° con conexión rápida tipo Storz

Accesorios para instalación sumergida transportable						
Tipo	Número de posición	Descripción	Ref.	Grupo de producto		EUR
						
Soporte DN 40	1.4.2	Fabricado en acero (S235JR), con pintura en polvo, incl. material de fijación	6069669	A	PG14	72,-
Codo de 90° G 1¼	1.1.1	Fabricado en EN-GJMW-400-5, con rosca interior/ exterior G 1¼ / R 1¼	2057400	A	PG14	44,-
Codo de 90° DN 40/G 1½	1.1.2	Fabricado en EN-GJMW-400-5, con brida roscada G 1½ / R 1½ y conexión embreada DN 40 del lado de la bomba, incl. 1 juego de accesorios de montaje	2057401	A	PG14	104,-

Accesorios para instalación sumergida transportable						
Tipo	Número de posición	Descripción	Ref.	Grupo de producto		EUR
						
Juego de cadena PCS-CE, acero galvanizado, 400 kg, 5 m	1.4.3	Como cadena de fijación con 2 grilletes de acero galvanizado. Capacidad de carga: 400 kg	6063140	S	PG14	158,-
Juego de cadena PCS-CE, acero galvanizado, 400 kg, 10 m	1.4.3		6063142	S	PG14	269,-
Juego de cadena PCS-CE, acero inoxidable, 400 kg, 5 m	1.4.3	Como cadena de fijación con 2 grilletes de acero inoxidable 1.4401. Capacidad de carga: 400 kg	6063136	A	PG14	322,-
Juego de cadena PCS-CE, acero inoxidable, 400 kg, 10 m	1.4.3		6063138	A	PG14	588,-
Manguera de impulsión de material sintético 3 m, Ø 42 mm	1.7.3	Ø interior de 42 mm, PN 6, abrazadera de manguera incluida	2027641	C	PG14	95,-
Manguera de impulsión de material sintético 5 m, Ø 42 mm	1.7.3		2027642	A	PG14	119,-
Manguera de impulsión de material sintético 15 m, Ø 42 mm	1.7.3		2027643	C	PG14	241,-
Manguera de impulsión de material sintético 10 m, Ø 52 mm	1.7.3		2017192	D	PG14	186,-

 = S - en stock ; A - aprox 2 semanas ; B - aprox 3 semanas ; C - aprox 4 semanas ; D - bajo consulta

Reservado el derecho a introducir modificaciones, para mayor información técnica consulten nuestros catálogos



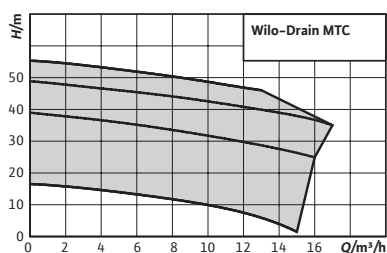

### Designación

- Ejemplo: **Wilo-Drain MTC 32F55.13/66Ex**
- MT** Tecnología maceradora
  - C** Ejecución en fundición gris
  - 32** Diámetro nominal en mm.
  - F** Tipo de rodete
  - 55** Altura máx. de impulsión en m.
  - 13** Caudal máx. en m<sup>3</sup>/h
  - 66** Potencia P<sub>2</sub> [kW] (= valor/10 = 6,6 kW)
  - Ex** Protección antideflagrante
  - A** Con interruptor de flotador y enchufe con toma de tierra



## Wilo-Drain MTC

### Tipo

Bomba de motor sumergible de aguas residuales con sistema de corte en el exterior para funcionamiento continuo en instalación sumergida fija o transportable

### Aplicación

Impulsión de:

- Aguas residuales con residuos fecales
- Aguas residuales depuradas previamente, sin residuos fecales ni componentes de fibra larga
- Aguas sucias

### Características especiales/ventajas del producto

- Robusta ejecución de fundición gris
- Sistema de corte en el exterior
- Sellado por cierre mecánico en el lado del fluido
- Cámara de separación de aceite
- Entrada del cable longitudinalmente estanca

### Suministro

- Bomba
- Cable de conexión de 10 m con extremo libre
- Ejecución A con interruptor de flotador montado y enchufe con toma de tierra
- Instrucciones de instalación y funcionamiento

Grupo de producto: PG8

Wilo-Drain MTC								
Modelo	Conexión de impulsión	Potencia nominal del motor	Longitud del cable de conexión	Alimentación eléctrica	Ref.	Protección antideflagrante		EUR
		P <sub>2</sub> kW	m					
MTC 40F16.15/7-A	Rp 1½/DN 40	0,70	10	1~230 V, 50 Hz	2081260	–	A	1.437,–
MTC 40F16.15/7	Rp 1½/DN 40	0,70	10	3~400 V, 50 Hz	2081261	–	A	1.397,–
MTC 32F39.16/30Ex	DN 32	3,40	10	3~400 V, 50 Hz	2081262	⊕	A	2.360,–
MTC 32F39.16/30	DN 32	3,40	10	3~400 V, 50 Hz	2081263	–	A	2.096,–
MTC 32F49.17/66Ex	DN 32	6,60	10	3~400 V, 50 Hz	2081264	⊕	A	5.753,–
MTC 32F49.17/66	DN 32	6,60	10	3~400 V, 50 Hz	2081265	–	A	5.613,–
MTC 32F55.13/66Ex	DN 32	6,60	10	3~400 V, 50 Hz	2081266	⊕	A	5.878,–
MTC 32F55.13/66	DN 32	6,60	10	3~400 V, 50 Hz	2081267	–	A	5.727,–

⊕ = disponible, – = no disponible

## Dibujo de instalación Instalación sumergida fija

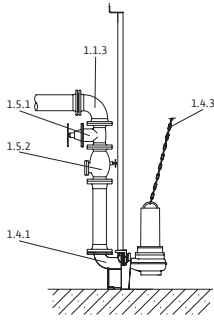

- 1.1.3 Codo de 90°
- 1.4.1 Zócalo de descarga
- 1.4.3 Cadena
- 1.5.1 Válvula de corte
- 1.5.2 Válvula antirretorno

## Accesorios para instalación sumergida fija DN 40

Tipo	Número de posición	Descripción	Ref.	Grupo de producto		EUR
Zócalo de descarga Rp 1½	1.4.1	Fabricado en EN-GJL-250, pintado, con paso libre de 32 mm, zócalo de descarga incl. soporte de bomba, junta perfilada, accesorios de montaje y de fijación al suelo, así como soporte para dos tubos guía (26,9x2 mm), sin tubo guía.	2082630	A	PG14	520,-
Desplazamiento del centro de gravedad	1.4.14	Alojamiento del grillete con accesorios de fijación para las bombas <b>MTC 32 F 49</b> y <b>MTC 32 F 55</b> .	6042181	A	PG14	81,-
Válvula de retención de bola Rp 1½	1.5.2	Fabricada en EN-GJL-250, con rosca interior	4027330	A	PG14	207,-
Válvula de compuerta Rp 1½	1.5.1	Fabricada en bronce, con rosca interior	2525187	A	PG14	163,-
Juego de cadena PCS-CE, acero galvanizado, 400 kg, 5 m	1.4.3	Como cadena de fijación con 2 grilletes de acero galvanizado. Capacidad de carga: 400 kg	6063140	S	PG14	158,-
Juego de cadena PCS-CE, acero galvanizado, 400 kg, 10 m	1.4.3	Como cadena de fijación con 2 grilletes de acero galvanizado. Capacidad de carga: 400 kg	6063142	S	PG14	269,-
Juego de cadena PCS-CE, acero inoxidable, 400 kg, 5 m	1.4.3	Como cadena de fijación con 2 grilletes de acero inoxidable 1.4401. Capacidad de carga: 400 kg	6063136	A	PG14	322,-
Juego de cadena PCS-CE, acero inoxidable, 400 kg, 10 m	1.4.3	Como cadena de fijación con 2 grilletes de acero inoxidable 1.4401. Capacidad de carga: 400 kg	6063138	A	PG14	588,-

## Accesorios para instalación sumergida fija MTC 40

Tipo	Número de posición	Descripción	Ref.	Grupo de producto		EUR
Válvula de compuerta Rp 1½	1.5.1	Fabricada en bronce, con rosca interior	2525187	A	PG14	163,-
Zócalo de descarga DN 40/50	1.4.1	Fabricado en EN-GJL-250, lacado, con paso libre de 40 mm, zócalo de descarga incl. soporte de bomba, junta perfilada, accesorios de montaje y de fijación al suelo, así como soporte para dos tubos guía (26,9x2 mm), sin tubos guía.	2057179	S	PG14	314,-
Válvula de retención de bola Rp 1½	1.5.2	Fabricada en EN-GJL-250, con rosca interior	4027330	A	PG14	207,-
Juego de cadena PCS-CE, acero galvanizado, 400 kg, 5 m	1.4.3	Como cadena de fijación con 2 grilletes de acero galvanizado. Capacidad de carga: 400 kg	6063140	S	PG14	158,-
Juego de cadena PCS-CE, acero galvanizado, 400 kg, 10 m	1.4.3	Como cadena de fijación con 2 grilletes de acero galvanizado. Capacidad de carga: 400 kg	6063142	S	PG14	269,-

Accesorios para instalación sumergida fija MTC 40						
Tipo	Número de posición	Descripción	Ref.	Grupo de producto		EUR
Juego de cadena PCS-CE, acero inoxidable, 400 kg, 5 m	1.4.3	Como cadena de fijación con 2 grilletes de acero inoxidable 1.4401. Capacidad de carga: 400 kg	6063136	A	PG14	322,-
Juego de cadena PCS-CE, acero inoxidable, 400 kg, 10 m	1.4.3		6063138	A	PG14	588,-

## Dibujo de instalación Instalación sumergida transportable

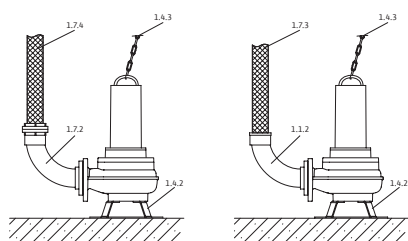

- 1.1.2 Codo de 90° con conexión de manguera
- 1.4.2 Pie de bomba
- 1.4.3 Cadena
- 1.7.3 Manguera de impulsión
- 1.7.4 Manguera de impulsión con conexión rápida tipo Storz
- 1.7.5 Codo de 90° con conexión rápida tipo Storz

Accesorios para instalación sumergida transportable MTC 32F39...55						
Tipo	Número de posición	Descripción	Ref.	Grupo de producto		EUR
SopORTE MTC 32F49, MTC 32F55	1.4.2	Fabricado en acero (S235JR), lacado, incl. material de fijación	2098296	A	PG14	643,-
SopORTE MTC 32F39	1.4.2		2098295	A	PG14	181,-
Juego de cadena PCS-CE, acero galvanizado, 400 kg, 5 m	1.4.3	Como cadena de fijación con 2 grilletes de acero galvanizado. Capacidad de carga: 400 kg	6063140	S	PG14	158,-
Juego de cadena PCS-CE, acero galvanizado, 400 kg, 10 m	1.4.3		6063142	S	PG14	269,-
Juego de cadena PCS-CE, acero inoxidable, 400 kg, 5 m	1.4.3	Como cadena de fijación con 2 grilletes de acero inoxidable 1.4401. Capacidad de carga: 400 kg	6063136	A	PG14	322,-
Juego de cadena PCS-CE, acero inoxidable, 400 kg, 10 m	1.4.3		6063138	A	PG14	588,-

Accesorios para instalación sumergida transportable MTC 40						
Tipo	Número de posición	Descripción	Ref.	Grupo de producto		EUR
Codo de 90° DN 40/G 1½	1.1.2	Fabricado en EN-GJMW-400-5, con brida roscada G 1½ / R 1½ y conexión embreada DN40 del lado de la bomba, incl. 1 juego de accesorios de montaje	2057401	A	PG14	104,-
Juego de cadena PCS-CE, acero galvanizado, 400 kg, 5 m	1.4.3	Como cadena de fijación con 2 grilletes de acero galvanizado. Capacidad de carga: 400 kg	6063140	S	PG14	158,-
Juego de cadena PCS-CE, acero galvanizado, 400 kg, 10 m	1.4.3		6063142	S	PG14	269,-
Juego de cadena PCS-CE, acero inoxidable, 400 kg, 5 m	1.4.3	Como cadena de fijación con 2 grilletes de acero inoxidable 1.4401. Capacidad de carga: 400 kg	6063136	A	PG14	322,-
Juego de cadena PCS-CE, acero inoxidable, 400 kg, 10 m	1.4.3		6063138	A	PG14	588,-

= S - en stock ; A - aprox 2 semanas ; B - aprox 3 semanas ; C - aprox 4 semanas ; D - bajo consulta  
Reservado el derecho a introducir modificaciones, para mayor información técnica consulten nuestros catálogos

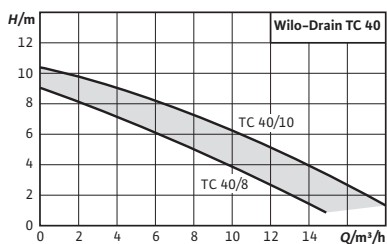

**Designación**

Ejemplo: **Wilo-Drain TC 40/10**  
**T** Bomba sumergible  
**C** Carcasa hidráulica de fundición gris  
**40** Diámetro nominal en mm.  
**10** Altura máx. de impulsión en m.

## Wilo-Drain TC 40



### Tipo

Bomba de motor sumergible para aguas residuales para el funcionamiento intermitente en instalación sumergida fija o transportable

### Aplicación

- Impulsión de:
- Aguas residuales con residuos fecales domésticos
  - Aguas residuales depuradas previamente, sin residuos fecales ni componentes de fibra larga
  - Aguas sucias

### Características especiales/ventajas del producto

- Sencillo funcionamiento gracias al interruptor de flotador incorporado
- Fácil instalación mediante el pie de bomba integrado
- Rodete de plástico
- Peso reducido

### Suministro

- Bomba lista para la conexión, con cable de conexión de 5 m y enchufe con toma de tierra
- Con interruptor de flotador incorporado
- Instrucciones de instalación y funcionamiento

Grupo de producto: PG7

Wilo-Drain TC 40						
Modelo	Conexión de impulsión	Longitud del cable de conexión	Potencia nominal del motor	Ref.	1~230 V, 50 Hz	
		m	$P_2$ kW			EUR
TC 40/8	Rp 1½	5	0,50	4050131	S	437,-
TC 40/10	Rp 1½	5	0,60	4050132	S	459,-

Accesorios para instalación sumergida fija DN 40						
Tipo	Descripción	Ref.	Grupo de producto		EUR	
Válvula de retención de bola Rp 1½	Fabricada en EN-GJL-250, con rosca interior	4027330	A	PG14	207,-	
Llave de bola Rp 1½	Fabricada en latón niquelado, con rosca interior	4027337	S	PG14	111,-	

= S - en stock ; A - aprox 2 semanas ; B - aprox 3 semanas ; C - aprox 4 semanas ; D - bajo consulta  
 Reservado el derecho a introducir modificaciones, para mayor información técnica consulten nuestros catálogos

Accesorios para instalación sumergida fija DN 40					
Tipo	Descripción	Ref.	Grupo de producto		EUR
					
Juego de cadena PCS-CE, acero inoxidable, 400 kg, 5 m	Como cadena de fijación con 2 grilletes de acero inoxidable 1.4401. Capacidad de carga: 400 kg	6063136	A	PG14	322,-
Juego de cadena PCS-CE, acero inoxidable, 400 kg, 10 m		6063138	A	PG14	588,-
Juego de cadena PCS-CE, acero galvanizado, 400 kg, 5 m	Como cadena de fijación con 2 grilletes de acero galvanizado. Capacidad de carga: 400 kg	6063140	S	PG14	158,-
Juego de cadena PCS-CE, acero galvanizado, 400 kg, 10 m		6063142	S	PG14	269,-
Codo de 90° G 1½	Fabricado en acero galvanizado con rosca interior/exterior G 1½ / R 1½	2083117	A	PG14	25,-
Accesorio de montaje DN 40/50/65, PN 10	Para una unión por bridas, con tornillos, tuercas y junta plana	6076963	A	PG14	20,-

Accesorios para instalación sumergida transportable DN 40					
Tipo	Descripción	Ref.	Grupo de producto		EUR
					
Empalme de manguera Ø 40 mm/R 1½	Con rosca exterior, de plástico, abrazadera de manguera incluida	4027335	A	PG14	27,-
Manguera de impulsión de material sintético 3 m, Ø 42 mm	Ø interior de 42 mm, PN 6, abrazadera de manguera incluida	2027641	C	PG14	95,-
Manguera de impulsión de material sintético 5 m, Ø 42 mm		2027642	A	PG14	119,-
Manguera de impulsión de material sintético 15 m, Ø 42 mm		2027643	C	PG14	241,-
Acoplamiento fijo Storz C/G 1½	Fabricado en aluminio, conexión Storz C, con rosca exterior	6072745	D	PG14	29,-
Tubo flexible con espiral de plástico de 5 m, con Storz C	Ø interior de 52 mm	6022269	A	PG14	391,-
Tubo flexible con espiral de plástico de 10 m, con Storz C		6022270	A	PG14	912,-
Tubo flexible con espiral de plástico de 20 m, con Storz C		6022271	A	PG14	1.092,-
Juego de cadena PCS-CE, acero inoxidable, 400 kg, 5 m	Como cadena de fijación con 2 grilletes de acero inoxidable 1.4401. Capacidad de carga: 400 kg	6063136	A	PG14	322,-
Juego de cadena PCS-CE, acero inoxidable, 400 kg, 10 m		6063138	A	PG14	588,-
Juego de cadena PCS-CE, acero galvanizado, 400 kg, 5 m	Como cadena de fijación con 2 grilletes de acero galvanizado. Capacidad de carga: 400 kg	6063140	S	PG14	158,-
Juego de cadena PCS-CE, acero galvanizado, 400 kg, 10 m		6063142	S	PG14	269,-

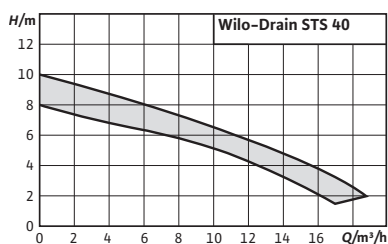
**Designación**

Ejemplo:	<b>Wilo-Drain STS 40/8-A</b>
<b>Drain</b>	Serie
<b>STS</b>	Bomba sumergible
<b>40</b>	Diámetro nominal mm.
<b>8</b>	Altura máx. de impulsión m.
<b>A</b>	Con interruptor de flotador

## Wilo-Drain STS 40

**Tipo**

Bomba de motor sumergible para aguas residuales para el funcionamiento intermitente en instalación sumergida fija o transportable

**Aplicación**

Impulsión de:

- Aguas residuales con residuos fecales domésticos
- Aguas residuales depuradas previamente, sin residuos fecales ni componentes de fibra larga
- Aguas sucias

**Características especiales/ventajas del producto**

- Sencillo funcionamiento gracias al interruptor de flotador incorporado (ejecución A)
- Fácil instalación mediante el pie de bomba integrado
- Rodete de acero inoxidable
- Peso reducido

**Suministro**

- Bomba lista para la conexión con cable de conexión de 10 m
  - Variante monofásica con enchufe con toma de tierra
  - Variante trifásica con extremo de cable libre
- Ejecución A con interruptor de flotador incorporado
- Instrucciones de instalación y funcionamiento

**Grupo de producto: PG7**

Wilo-Drain STS 40							
Modelo	Conexión de impulsión	Potencia nominal del motor	Longitud del cable de conexión	Alimentación eléctrica	Ref.	Protección antideflagrante	
		$P_2$ kW	m				EUR
STS 40/8	Rp 1½	0,60	10	1~230 V, 50 Hz	2065866	–	S 489,–
STS 40/8-A	Rp 1½	0,60	10	1~230 V, 50 Hz	2065868	–	S 516,–
STS 40/10	Rp 1½	0,75	10	1~230 V, 50 Hz	2065872	–	S 502,–
STS 40/10-A	Rp 1½	0,75	10	1~230 V, 50 Hz	2065874	–	S 532,–
STS 40/8	Rp 1½	0,60	10	3~400 V, 50 Hz	2065870	–	S 516,–
STS 40/10	Rp 1½	0,75	10	3~400 V, 50 Hz	2065876	–	S 560,–

– = no disponible

Accesorios para instalación sumergida fija DN 40					
Tipo	Descripción	Ref.	Grupo de producto		EUR
					
Válvula de retención de bola Rp 1½	Fabricada en EN-GJL-250, con rosca interior	4027330	A	PG14	207,-
Llave de bola Rp 1½	Fabricada en latón niquelado, con rosca interior	4027337	S	PG14	111,-
Juego de cadena PCS-CE, acero inoxidable, 400 kg, 5 m	Como cadena de fijación con 2 grilletes de acero inoxidable 1.4401. Capacidad de carga: 400 kg	6063136	A	PG14	322,-
Juego de cadena PCS-CE, acero inoxidable, 400 kg, 10 m		6063138	A	PG14	588,-
Juego de cadena PCS-CE, acero galvanizado, 400 kg, 5 m	Como cadena de fijación con 2 grilletes de acero galvanizado. Capacidad de carga: 400 kg	6063140	S	PG14	158,-
Juego de cadena PCS-CE, acero galvanizado, 400 kg, 10 m		6063142	S	PG14	269,-
Codo de 90° G 1½	Fabricado en acero galvanizada con rosca interior/exterior G 1½ / R 1½	2083117	A	PG14	25,-
Accesorio de montaje DN 40/50/65, PN 10	Para una unión por bridas, con tornillos, tuercas y junta plana	6076963	A	PG14	20,-

Accesorios para instalación sumergida transportable DN 40					
Tipo	Descripción	Ref.	Grupo de producto		EUR
					
Empalme de manguera Ø 40 mm/R 1½	Con rosca exterior, de plástico, abrazadera de manguera incluida	4027335	A	PG14	27,-
Manguera de impulsión de material sintético 3 m, Ø 42 mm	Ø interior de 42 mm, PN 6, abrazadera de manguera incluida	2027641	C	PG14	95,-
Manguera de impulsión de material sintético 5 m, Ø 42 mm		2027642	A	PG14	119,-
Manguera de impulsión de material sintético 15 m, Ø 42 mm		2027643	C	PG14	241,-
Acoplamiento fijo Storz C/G 1½	Fabricado en aluminio, conexión Storz C, con rosca exterior	6072745	D	PG14	28,-
Tubo flexible de 5 m, con Storz C	Ø interior de 52 mm	6022269	A	PG14	391,-
Tubo flexible de 10 m, con Storz C		6022270	A	PG14	912,-
Tubo flexible de 20 m, con Storz C		6022271	A	PG14	1.092,-
Juego de cadena PCS-CE, acero inoxidable, 400 kg, 5 m	Como cadena de fijación con 2 grilletes de acero inoxidable 1.4401. Capacidad de carga: 400 kg	6063136	A	PG14	322,-
Juego de cadena PCS-CE, acero inoxidable, 400 kg, 10 m		6063138	A	PG14	588,-
Juego de cadena PCS-CE, acero galvanizado, 400 kg, 5 m	Como cadena de fijación con 2 grilletes de acero galvanizado. Capacidad de carga: 400 kg	6063140	S	PG14	158,-
Juego de cadena PCS-CE, acero galvanizado, 400 kg, 10 m		6063142	S	PG14	269,-

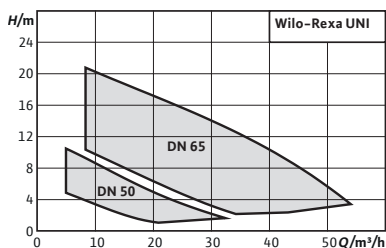

**Designación**

- Ejemplo: **Wilo-Rexa UNI V05/M04-523/A**  
**Rexa UNI** Serie  
**V** Impulsor Vórtex  
**05** Diámetro descarga  
 05 DN 50  
 06 DN 50/65  
**M** Número de fases del motor M = Monofásico; T = Trifásico  
**523** Tensión del motor  
 523=50 Hz/230 V  
 540=50 Hz/400 V  
**A** A=interruptor flotador  
 P=cable con enchufe



**Wilo-Rexa UNI**

**Tipo**

Bomba de motor sumergible para aguas residuales para el funcionamiento intermitente en instalación sumergida fija o transportable

**Aplicación**

- Impulsión de:  
 → Aguas residuales con residuos fecales según EN 12050-1  
 → Aguas sucias

**Suministro**

- Bomba de motor sumergible de aguas residuales con cable de 10 m  
 → Instrucciones de instalación y funcionamiento

**Características especiales/ventajas del producto**

- Gran fiabilidad gracias a la hidráulica libre de corrosión para aplicaciones universales y distintos fluidos
- Instalación sencilla gracias a su reducido peso, el condensador integrado en el motor monofásico y la brida de fijación integrada
- Rendimiento óptimo y seguridad de funcionamiento gracias al sistema hidráulico Vortex y las superficies lisas
- Mantenimiento rápido gracias al acceso directo a la cámara de separación y la carcasa de la bomba
- Intervalo de mantenimiento prolongado gracias al doble cierre y una cámara de separación con gran volumen

Grupo de producto: PG7

Wilo-Rexa UNI									
Modelo	Conexión de impulsión	Longitud del cable de conexión	Potencia nominal del motor	Ref. 1~230 V, 50 Hz	Ref. 3~400 V, 50 Hz				
						EUR		EUR	
		m	P <sub>2</sub> kW						
UNI V05/M04-523/P	DN 50	10	0,37	6082113	A	713,-	-	-	-
UNI V05/M04-523/A	DN 50	10	0,37	6082114	A	766,-	-	-	-
UNI V05/T04-540	DN 50	10	0,37	-	-	-	6082115	A	707,-
UNI V05/T04-540/A	DN 50	10	0,37	-	-	-	6082116	A	1.077,-
UNI V05/M06-523/P	DN 50	10	0,55	6082117	A	789,-	-	-	-
UNI V05/M06-523/A	DN 50	10	0,55	6082118	A	843,-	-	-	-
UNI V05/T06-540	DN 50	10	0,55	-	-	-	6082119	S	782,-
UNI V05/T06-540/A	DN 50	10	0,55	-	-	-	6082120	A	1.154,-

☞ = S - en stock ; A - aprox 2 semanas ; B - aprox 3 semanas ; C - aprox 4 semanas ; D - bajo consulta  
 Reservado el derecho a introducir modificaciones, para mayor información técnica consulten nuestros catálogos



Grupo de producto: PG7

Wilo-Rexa UNI									
Modelo	Conexión de impulsión	Longitud del cable de conexión	Potencia nominal del motor	Ref.	1~230 V, 50 Hz		Ref.	3~400 V, 50 Hz	
		m	$P_2$ kW			EUR		EUR	
UNI V05/M08-523/P	DN 50	10	0,75	6082121	S	828,-	-	-	-
UNI V05/M08-523/A	DN 50	10	0,75	6082122	A	882,-	-	-	-
UNI V05/T08-540	DN 50	10	0,75	-	-	-	6082123	S	822,-
UNI V05/T08-540/A	DN 50	10	0,75	-	-	-	6082124	A	1.194,-
UNI V06/M11-523/P	DN 50/65	10	1,10	6082137	S	1.092,-	-	-	-
UNI V06/M11-523/A	DN 50/65	10	1,10	6082138	A	1.144,-	-	-	-
UNI V06/T11-540	DN 50/65	10	1,10	-	-	-	6082139	S	1.085,-
UNI V06/T11-540/A	DN 50/65	10	1,10	-	-	-	6082140	A	1.455,-
UNI V06/M15-523/P	DN 50/65	10	1,50	6082141	S	1.236,-	-	-	-
UNI V06/M15-523/A	DN 50/65	10	1,50	6082142	A	1.289,-	-	-	-
UNI V06/T15-540	DN 50/65	10	1,50	-	-	-	6082143	S	1.226,-
UNI V06/T15-540/A	DN 50/65	10	1,50	-	-	-	6082144	A	1.597,-
UNI V06/T25-540	DN 50/65	10	2,50	-	-	-	6082145	S	1.617,-
UNI V06/T25-540/A	DN 50/65	10	2,50	-	-	-	6082146	A	1.988,-

Dibujos de instalación Instalación sumergida fija

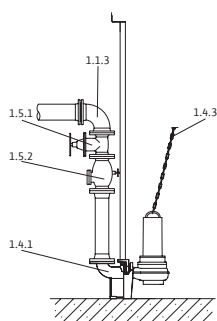

- 1.1.3 Codo de 90°
- 1.4.1 Zócalo de descarga
- 1.4.3 Cadena
- 1.5.1 Válvula de corte
- 1.5.2 Válvula antirretorno

Accesorios para instalación sumergida fija DN 50

Tipo	Número de posición	Descripción	Ref.	Grupo de producto		EUR
Zócalo de descarga DN50/2RK	1.4.1	Zócalo en EN-GJL-250, con revestimiento de cataforesis, con paso libre de 50 mm, base de acoplamiento con codo de 90°, brida de acoplamiento incluida, soporte para 2 tubos guía en acero inoxidable para la fijación al pozo, junta perfilada y accesorios de montaje; los 2 tubos guía (26,9x2 mm) han de ser suministrados por el propietario.	6070146	S	PG14	371,-
SopORTE del tubo guía DN 50 para tubo GG	-	Para la fijación de dos tubos guía en acero inoxidable en una tubería de fundición, incluye accesorios de montaje	6066851	C	PG14	108,-
SopORTE del tubo guía DN 50 para tubo ST	-	Para la fijación de dos tubos guía en acero inoxidable en una tubería de acero, incluye accesorios de montaje	6061084	C	PG14	106,-
SopORTE para prolongación del tubo guía DN 50 para tubo GG	-	Para la fijación de dos tubos guía en acero inoxidable en una tubería de fundición, incluye accesorios de montaje	6066852	D	PG14	145,-
SopORTE para prolongación del tubo guía DN 50 para tubo ST	-	Para la fijación de dos tubos guía en acero inoxidable en una tubería de acero, incluye accesorios de montaje	6066846	D	PG14	144,-

☞ = S - en stock ; A - aprox 2 semanas ; B - aprox 3 semanas ; C - aprox 4 semanas ; D - bajo consulta  
Reservado el derecho a introducir modificaciones, para mayor información técnica consulten nuestros catálogos

Accesorios para instalación sumergida fija DN 50						
Tipo	Número de posición	Descripción	Ref.		Grupo de producto	EUR
Válvula antirretorno DN 50	1.5.2	Fabricada en EN-GJL-250, conforme a la norma UNE EN 12050-4, 1 juego de accesorios de montaje incluido	2017166	S	PG14	254,-
Válvula de compuerta DN 50	1.5.1	Fabricada en EN-GJL-250, incl. 1 juego de accesorios de montaje	2017160	S	PG14	137,-
Juego de cadena PCS-CE, acero galvanizado, 400 kg, 5 m	1.4.3	Como cadena de fijación con 2 grilletes de acero galvanizado. Capacidad de carga: 400 kg	6063140	S	PG14	158,-
Juego de cadena PCS-CE, acero galvanizado, 400 kg, 10 m	1.4.3		6063142	S	PG14	269,-
Juego de cadena PCS-CE, acero inoxidable, 400 kg, 5 m	1.4.3	Como cadena de fijación con 2 grilletes de acero inoxidable 1.4401. Capacidad de carga: 400 kg	6063136	A	PG14	322,-
Juego de cadena PCS-CE, acero inoxidable, 400 kg, 10 m	1.4.3		6063138	A	PG14	588,-
Pieza de unión DN 50	-	Fabricada en acero galvanizado, brida PN 10/16 con 2 juegos de accesorios de montaje	2019042	A	PG14	507,-
Accesorio de montaje DN 40/50/65, PN 10	-	Para una unión por bridas, con tornillos, tuercas y junta plana	6076963	A	PG14	20,-

Accesorios para instalación sumergida fija DN 65						
Tipo	Número de posición	Descripción	Ref.		Grupo de producto	EUR
Zócalo de descarga DN65/2RK	1.4.1	Para guía de tubo doble, fabricado en EN-GJL-250, con revestimiento de cataforesis, con paso libre de 65 mm, base del acoplamiento con codo de 90°, brida de acoplamiento incluida, soporte del tubo guía en acero inoxidable para la fijación al pozo, junta perfilada y accesorios de montaje; 2 tubos guía (26,9x2 mm) han de ser suministrados por el propietario.	6070150	S	PG14	392,-
Soporte del tubo guía DN 65 para tubo GG	-	Para la fijación de dos tubos guía en acero inoxidable en una tubería de fundición, incluye accesorios de montaje	6066847	C	PG14	122,-
Soporte del tubo guía DN 65 para tubo ST	-	Para la fijación de dos tubos guía en acero inoxidable en una tubería de acero, incluye accesorios de montaje	6066848	A	PG14	98,-
Soporte para prolongación del tubo guía DN 65 para tubo GG	-	Para la fijación de dos tubos guía en acero inoxidable en una tubería de fundición, incluye accesorios de montaje	6066849	D	PG14	152,-
Soporte para prolongación del tubo guía DN 65 para tubo ST	-	Para la fijación de dos tubos guía en acero inoxidable en una tubería de acero, incluye accesorios de montaje	6066850	C	PG14	141,-
Válvula antirretorno DN 65	1.5.2	Fabricada en EN-GJL-250, conforme a la norma UNE EN 12050-4, 1 juego de accesorios de montaje incluido	2017167	S	PG14	282,-
Válvula de compuerta DN 65	1.5.1	Fabricada en EN-GJL-250, incl. 1 juego de accesorios de montaje	2017161	S	PG14	143,-
Codo de 90° DN 65	1.1.3	Fabricado en EN-GJS-400-15, con 2 bridas, incl. 1 juego de accesorios de montaje	2017183	A	PG14	309,-
Juego de cadena PCS-CE, acero galvanizado, 400 kg, 5 m	1.4.3	Como cadena de fijación con 2 grilletes de acero galvanizado. Capacidad de carga: 400 kg	6063140	S	PG14	158,-
Juego de cadena PCS-CE, acero galvanizado, 400 kg, 10 m	1.4.3		6063142	S	PG14	269,-

Accesorios para instalación sumergida fija DN 65						
Tipo	Número de posición	Descripción	Ref.	Grupo de producto		EUR
Juego de cadena PCS-CE, acero inoxidable, 400 kg, 5 m	1.4.3	Como cadena de fijación con 2 grilletes de acero inoxidable 1.4401. Capacidad de carga: 400 kg	6063136	A	PG14	322,-
Juego de cadena PCS-CE, acero inoxidable, 400 kg, 10 m	1.4.3		6063138	A	PG14	588,-
Pieza de unión DN 65	1.1.5	De acero, galvanizada, brida PN 10/16 según DIN 2501 con 2 juegos de accesorios de montaje	2017178	A	PG14	788,-
Accesorio de montaje DN 40/50/65, PN 10	1.4.12	Para una unión por bridas, con tornillos, tuercas y junta plana	6076963	A	PG14	20,-

## Dibujo de instalación Instalación sumergida transportable

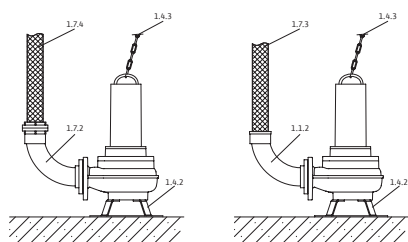

- 1.1.2 Codo de 90° con conexión de man-  
guera
- 1.4.3 Cadena
- 1.7.3 Manguera de impulsión
- 1.7.4 Manguera de impulsión con conexión  
rápida tipo Storz
- 1.7.5 Codo de 90° con conexión rápida tipo  
Storz

Accesorios para instalación sumergida transportable DN 50						
Tipo	Número de posición	Descripción	Ref.	Grupo de producto		EUR
Codo de 90° DN 50/60 mm	1.1.2	Fabricado en PVC, con empalme de manguera con Ø de 60 mm, brida en el lado de la bomba, incl. 1 juego de accesorios de montaje	4027344	B	PG14	143,-
Manguera de impulsión de material sintético 3 m, Ø 60 mm	1.7.3	Ø interior de 60 mm, PN 6, abrazadera de manguera incluida	2027644	D	PG14	300,-
Manguera de impulsión de material sintético 5 m, Ø 60 mm	1.7.3		2027645	D	PG14	362,-
Manguera de impulsión de material sintético 10 m, Ø 60 mm	1.7.3		2018106	D	PG14	410,-
Manguera de impulsión de material sintético 15 m, Ø 60 mm	1.7.3		2027646	D	PG14	420,-
Kit de montaje de acoplamiento fijo Storz C/DN 50	1.7.2		Con codo de 90° y brida DN 50; codo de EN-GJL-250, conexión rápida tipo Storz de aluminio, incl. 1 juego de accesorios de montaje	6031671	A	PG14
Manguera de impulsión de fibra sintética de 5 m, con Storz C	1.7.4	Ø interior de 52 mm	6003651	B	PG14	82,-
Manguera de impulsión de fibra sintética de 10 m, con Storz C	1.7.4		6003650	A	PG14	109,-
Manguera de impulsión de fibra sintética de 20 m, con Storz C	1.7.4		6003649	A	PG14	185,-

Accesorios para instalación sumergida transportable DN 50						
Tipo	Número de posición	Descripción	Ref.		Grupo de producto	
						EUR
Juego de cadena PCS-CE, acero galvanizado, 400 kg, 5 m	1.4.3	Como cadena de fijación con 2 grilletes de acero galvanizado. Capacidad de carga: 400 kg	6063140	S	PG14	158,-
Juego de cadena PCS-CE, acero galvanizado, 400 kg, 10 m	1.4.3		6063142	S	PG14	269,-
Juego de cadena PCS-CE, acero inoxidable, 400 kg, 5 m	1.4.3	Como cadena de fijación con 2 grilletes de acero inoxidable 1.4401. Capacidad de carga: 400 kg	6063136	A	PG14	322,-
Juego de cadena PCS-CE, acero inoxidable, 400 kg, 10 m	1.4.3		6063138	A	PG14	588,-

Accesorios para instalación sumergida transportable DN 65						
Tipo	Número de posición	Descripción	Ref.		Grupo de producto	
						EUR
Codo de 90° DN 65/70 mm	1.1.2	Fabricado en EN-GJL-250, con empalme de manguera con Ø de 70 mm, brida en el lado de la bomba, incl. 1 juego de accesorios de montaje	4027346	A	PG14	147,-
Manguera de impulsión de material sintético 10 m, Ø 70 mm	1.7.3	Ø interior de 70 mm, PN 8, abrazadera de manguera incluida	2014151	B	PG14	194,-
Brida roscada DN 65 en Rp 2½	1.1.7	Fabricada en acero galvanizado, DN 65 con rosca interior Rp 2½, incl. 1 juego de accesorios de montaje	4015204	A	PG14	117,-
Codo de 90° G 2½	1.1.1	Fabricado en acero, galvanizada con rosca interior/ exterior G 2½ / R 2½	4015212	A	PG14	148,-
Acoplamiento fijo Storz C/G 2½	1.7.5	Fabricado en aluminio, conexión Storz C, con rosca exterior	2015234	A	PG14	43,-
Manguera de impulsión de fibra sintética de 5 m, con Storz C	1.7.4	Ø interior de 52 mm	6003651	B	PG14	82,-
Manguera de impulsión de fibra sintética de 10 m, con Storz C	1.7.4		6003650	A	PG14	109,-
Manguera de impulsión de fibra sintética de 20 m, con Storz C	1.7.4		6003649	A	PG14	185,-
Juego de cadena PCS-CE, acero galvanizado, 400 kg, 5 m	1.4.3	Como cadena de fijación con 2 grilletes de acero galvanizado. Capacidad de carga: 400 kg	6063140	S	PG14	158,-
Juego de cadena PCS-CE, acero galvanizado, 400 kg, 10 m	1.4.3		6063142	S	PG14	269,-
Juego de cadena PCS-CE, acero inoxidable, 400 kg, 5 m	1.4.3	Como cadena de fijación con 2 grilletes de acero inoxidable 1.4401. Capacidad de carga: 400 kg	6063136	A	PG14	322,-
Juego de cadena PCS-CE, acero inoxidable, 400 kg, 10 m	1.4.3		6063138	A	PG14	588,-
Kit de elevación con cadena PCS-LU, acero inoxidable, 200 kg, 1 m		Cadena para izado y descenso de bombas ; incl. 1 grillete.	6084895	A	PG14	80,-
Kit de elevación con cadena PCS-LU, acero inoxidable, 200 kg, 3 m		Cadena para izado y descenso de bombas; incl. 1 grillete; con enlaces de conexión cada metro para poder mantener la bomba en suspensión.	6084894	A	PG14	175,-
Kit de elevación con cadena PCS-LU, acero inoxidable, 200 kg, 6 m		Cadena para izado y descenso de bombas; incl. 1 grillete; con enlaces de conexión cada metro para poder mantener la bomba en suspensión.	6084893	A	PG14	250,-

 S - en stock ; A - aprox 2 semanas ; B - aprox 3 semanas ; C - aprox 4 semanas ; D - bajo consulta

Reservado el derecho a introducir modificaciones, para mayor información técnica consulten nuestros catálogos

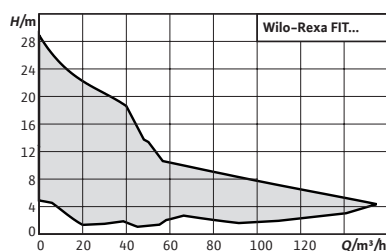

**Designación**

- Ejemplo: **Wilo-Rexa FIT V05DA-122/E...P**  
**Rexa FIT** Serie  
**V** Impulsor Vórtex  
**05** Diámetro descarga DN 50  
**D** Hidráulica bajo norma DIN  
**A** Versión estándar  
**122** Diámetro impulsor  
**E** Motor sin refrigeración  
**P** Cable con enchufe  
**A** Con interruptor flotador y enchufe  
**O** Cable con extremo libre



**Wilo-Rexa FIT**

**Tipo**

Bomba de motor sumergible de aguas residuales para el funcionamiento intermitente en instalación sumergida fija o transportable

**Aplicación**

Impulsión de:

- Aguas residuales con residuos fecales según EN 12050-1
- Aguas sucias

**Suministro**

- Bomba de motor sumergible de aguas residuales con cable de 10 m
- Modelo de cable según variante:
  - Con extremo de cable libre (O)
  - Con enchufe (P)
  - Con interruptor de flotador y enchufe (A)
- Manual de funcionamiento y mantenimiento

**Características especiales/ventajas del producto**

- Listo para ser enchufado y utilizado (variantes P y A)
- Sencillo funcionamiento gracias al interruptor de flotador incorporado (ejecución A)
- Sistema hidráulico vortex seguro con paso libre de gran tamaño para un funcionamiento libre de obstrucciones
- Cámara de separación con vigilancia externa opcional
- Peso reducido

Grupo de producto: PG7

Wilo-Rexa FIT (2 polos)								
Modelo	Conexión de impulsión	Potencia nominal del motor	Interruptor de flotador	Enchufe de alimentación de red	Alimentación eléctrica	Ref.		
		$P_2$ kW						EUR
FIT V05DA-122/E...-A	DN 50	1,1	•	•	1~230 V, 50 Hz	6064576	B	1.559,-
FIT V05DA-122/E...-A	DN 50	1,1	•	•	3~400 V, 50 Hz	6064577	B	1.968,-
FIT V05DA-122/E...-P	DN 50	1,1	-	•	1~230 V, 50 Hz	6064578	B	1.470,-
FIT V05DA-122/E...-O	DN 50	1,1	-	-	3~400 V, 50 Hz	6064579	S	1.384,-
FIT V05DA-124/E...-A	DN 50	1,1	•	•	1~230 V, 50 Hz	6064580	A	1.559,-
FIT V05DA-124/E...-A	DN 50	1,1	•	•	3~400 V, 50 Hz	6064581	B	1.968,-

• = disponible, - = no disponible

S - en stock ; A - aprox 2 semanas ; B - aprox 3 semanas ; C - aprox 4 semanas ; D - bajo consulta  
Reservado el derecho a introducir modificaciones, para mayor información técnica consulten nuestros catálogos

Grupo de producto: PG7

Wilo-Rexa FIT (2 polos)								
Modelo	Conexión de impulsión	Potencia nominal del motor $P_2$ kW	Interruptor de flotador	Enchufe de alimentación de red	Alimentación eléctrica	Ref.		EUR
FIT V05DA-124/E...-P	DN 50	1,1	–	•	1~230 V, 50 Hz	6064582	B	1.470,–
FIT V05DA-124/E...-O	DN 50	1,1	–	–	3~400 V, 50 Hz	6064583	S	1.384,–
FIT V05DA-126/E...-A	DN 50	1,5	•	•	1~230 V, 50 Hz	6064584	A	1.485,–
FIT V05DA-126/E...-A	DN 50	1,5	•	•	3~400 V, 50 Hz	6064585	A	1.016,–
FIT V05DA-126/E...-P	DN 50	1,5	–	•	1~230 V, 50 Hz	6064586	A	1.517,–
FIT V05DA-126/E...-O	DN 50	1,5	–	–	3~400 V, 50 Hz	6064587	S	1.433,–
FIT V05DA-222/E...-A	DN 50	2,5	•	•	3~400 V, 50 Hz	6064588	B	2.069,–
FIT V05DA-222/E...-O	DN 50	2,5	–	–	3~400 V, 50 Hz	6064589	S	1.475,–
FIT V05DA-224/E...-A	DN 50	2,5	•	•	3~400 V, 50 Hz	6064590	B	2.069,–
FIT V05DA-224/E...-O	DN 50	2,5	–	–	3~400 V, 50 Hz	6064591	S	1.475,–
FIT V05DA-226/E...-A	DN 50	3,9	•	•	3~400 V, 50 Hz	6064592	A	2.164,–
FIT V05DA-226/E...-O	DN 50	3,9	–	–	3~400 V, 50 Hz	6064593	A	1.576,–
FIT V05DA-228/E...-A	DN 50	3,9	•	•	3~400 V, 50 Hz	6064594	B	2.164,–
FIT V05DA-228/E...-O	DN 50	3,9	–	–	3~400 V, 50 Hz	6064595	A	1.576,–
FIT V06DA-212/E...-A	DN 65/DN 80	1,1	•	•	1~230 V, 50 Hz	6064596	B	1.608,–
FIT V06DA-212/E...-A	DN 65/DN 80	1,1	•	•	3~400 V, 50 Hz	6064597	B	1.845,–
FIT V06DA-212/E...-P	DN 65/DN 80	1,1	–	•	1~230 V, 50 Hz	6064598	B	1.517,–
FIT V06DA-212/E...-O	DN 65/DN 80	1,1	–	–	3~400 V, 50 Hz	6064599	S	1.433,–
FIT V06DA-214/E...-A	DN 65/DN 80	1,5	•	•	1~230 V, 50 Hz	6064700	A	1.667,–
FIT V06DA-214/E...-A	DN 65/DN 80	1,5	•	•	3~400 V, 50 Hz	6064701	B	1.897,–
FIT V06DA-214/E...-P	DN 65/DN 80	1,5	–	•	1~230 V, 50 Hz	6064702	B	1.576,–
FIT V06DA-214/E...-O	DN 65/DN 80	1,5	–	–	3~400 V, 50 Hz	6064703	S	1.485,–
FIT V06DA-216/E...-A	DN 65/DN 80	2,5	•	•	3~400 V, 50 Hz	6064704	A	1.929,–
FIT V06DA-216/E...-O	DN 65/DN 80	2,5	–	–	3~400 V, 50 Hz	6064705	S	1.517,–
FIT V06DA-222/E...-A	DN 65/DN 80	3,9	•	•	3~400 V, 50 Hz	6064706	A	2.003,–
FIT V06DA-222/E...-O	DN 65/DN 80	3,9	–	–	3~400 V, 50 Hz	6064707	S	1.591,–
FIT V06DA-224/E...-A	DN 65/DN 80	3,9	•	•	3~400 V, 50 Hz	6064708	B	2.003,–
FIT V06DA-224/E...-O	DN 65/DN 80	3,9	–	–	3~400 V, 50 Hz	6064709	A	1.591,–

• = disponible, – = no disponible

Grupo de producto: PG7

Wilo-Rexa FIT (4 polos)								
Modelo	Conexión de impulsión	Potencia nominal del motor $P_2$ kW	Interruptor de flotador	Enchufe de alimentación de red	Alimentación eléctrica	Ref.		EUR
FIT V06DA-622/E...-O	DN 65/DN 80	1,1	–	–	3~400 V, 50 Hz	6064711	A	1.729,–
FIT V06DA-622/E...-P	DN 65/DN 80	1,1	–	•	1~230 V, 50 Hz	6064710	B	1.884,–
FIT V06DA-623/E...-O	DN 65/DN 80	1,5	–	–	3~400 V, 50 Hz	6064713	A	1.751,–
FIT V06DA-623/E...-P	DN 65/DN 80	1,5	–	•	1~230 V, 50 Hz	6064712	B	1.906,–
FIT V06DA-625/E...-O	DN 65/DN 80	1,5	–	–	3~400 V, 50 Hz	6064715	A	1.751,–
FIT V06DA-625/E...-P	DN 65/DN 80	1,5	–	•	1~230 V, 50 Hz	6064714	B	1.906,–
FIT V06DA-626/E...-O	DN 65/DN 80	2,5	–	–	3~400 V, 50 Hz	6064716	A	1.804,–
FIT V06DA-628/E...-O	DN 65/DN 80	2,5	–	–	3~400 V, 50 Hz	6064717	A	1.804,–
FIT V08DA-422/E...-A	DN 80/DN 100	1,1	•	•	3~400 V, 50 Hz	6065918	B	2.614,–

• = disponible, – = no disponible

☞ S = en stock ; A = aprox 2 semanas ; B = aprox 3 semanas ; C = aprox 4 semanas ; D = bajo consulta  
 Reservado el derecho a introducir modificaciones, para mayor información técnica consulten nuestros catálogos

Grupo de producto: PG7

Wilo-Rexa FIT (4 polos)

Modelo	Conexión de impulsión	Potencia nominal del motor $P_2$ kW	Interruptor de flotador	Enchufe de alimentación de red	Alimentación eléctrica	Ref.		EUR
FIT V08DA-422/E...-O	DN 80/DN 100	1,1	–	–	3~400 V, 50 Hz	6065920	 B	1.990,–
FIT V08DA-422/E...-A	DN 80/DN 100	1,1	•	•	1~230 V, 50 Hz	6065917	B	2.042,–
FIT V08DA-422/E...-P	DN 80/DN 100	1,1	–	•	1~230 V, 50 Hz	6065919	B	2.016,–
FIT V08DA-424/E...-A	DN 80/DN 100	1,1	•	•	3~400 V, 50 Hz	6065922	B	2.629,–
FIT V08DA-424/E...-O	DN 80/DN 100	1,1	–	–	3~400 V, 50 Hz	6065924	A	2.005,–
FIT V08DA-424/E...-A	DN 80/DN 100	1,1	•	•	1~230 V, 50 Hz	6065921	B	2.069,–
FIT V08DA-424/E...-P	DN 80/DN 100	1,1	–	•	1~230 V, 50 Hz	6065923	B	2.042,–
FIT V08DA-426/E...-A	DN 80/DN 100	1,5	•	•	3~400 V, 50 Hz	6065926	B	2.674,–
FIT V08DA-426/E...-O	DN 80/DN 100	1,5	–	–	3~400 V, 50 Hz	6065928	A	2.042,–
FIT V08DA-428/E...-O	DN 80/DN 100	2,5	–	–	3~400 V, 50 Hz	6065929	A	2.080,–
FIT V08DA-426/E...-A	DN 80/DN 100	1,5	•	•	1~230 V, 50 Hz	6065925	B	2.096,–
FIT V08DA-426/E...-P	DN 80/DN 100	1,5	–	•	1~230 V, 50 Hz	6065927	B	2.069,–
FIT V08DA-524/E...-O	DN 80/DN 100	3,5	–	–	3~400 V, 50 Hz	6065931	A	2.154,–
FIT V08DA-526/E...-O	DN 80/DN 100	3,5	–	–	3~400 V, 50 Hz	6065932	A	2.191,–
FIT V10DA-422/E...-O	DN 100	1,5	–	–	3~400 V, 50 Hz	6081900	A	2.371,–
FIT V10DA-424/E...-O	DN 100	2,5	–	–	3~400 V, 50 Hz	6081901	A	2.387,–
FIT V10DA-425/E...-O	DN 100	2,5	–	–	3~400 V, 50 Hz	6081902	A	2.456,–
FIT V10DA-426/E...-O	DN 100	3,5	–	–	3~400 V, 50 Hz	6081903	A	2.608,–
FIT V10DA-428/E...-O	DN 100	3,5	–	–	3~400 V, 50 Hz	6081904	A	2.678,–

• = disponible, – = no disponible

 = S - en stock ; A - aprox 2 semanas ; B - aprox 3 semanas ; C - aprox 4 semanas ; D - bajo consulta

Reservado el derecho a introducir modificaciones, para mayor información técnica consulten nuestros catálogos

Accesorios para instalación sumergida fija DN 80						
Tipo	Número de posición	Descripción	Ref.		Grupo de producto	EUR
						
Válvula antirretorno DN 80	1.5.2	Fabricada en EN-GJL-250, conforme a la norma UNE EN 12050-4, 1 juego de accesorios de montaje incluido	2017168	S	PG14	353,-
Válvula de compuerta DN 80	1.5.1	Fabricada en EN-GJL-250, incl. 1 juego de accesorios de montaje	2017162	S	PG14	175,-
Codo de 90° DN 80	1.1.3	Fabricado en EN-GJS-400-15, con 2 bridas, incl. 1 juego de accesorios de montaje	2012064	A	PG14	315,-
Zócalo de descarga DN 80/2RK	1.4.1	Fabricado en EN-GJL-250, lacado, con paso libre 80 mm., zócalo de descarga incl. soporte de bomba, junta perfilada, accesorios de montaje y de fijación al suelo, así como soporte para dos tubos guía (42,4 x 2 mm), sin tubos guía.	6082333	S	PG14	424,-
Juego de cadena PCS-CE, acero galvanizado, 400 kg, 5 m	1.4.3	Como cadena de fijación con 2 grilletes de acero galvanizado. Capacidad de carga: 400 kg	6063140	S	PG14	158,-
Juego de cadena PCS-CE, acero galvanizado, 400 kg, 10 m	1.4.3		6063142	S	PG14	269,-
Juego de cadena PCS-CE, acero inoxidable, 400 kg, 5 m	1.4.3		6063136	A	PG14	322,-
Juego de cadena PCS-CE, acero inoxidable, 400 kg, 10 m	1.4.3		6063138	A	PG14	588,-
Pieza de unión DN 80	1.1.5	Fabricada en acero galvanizado, brida PN 10/16 con 2 juegos de accesorios de montaje	2017179	A	PG14	874,-
Accesorio de montaje DN 80/100, PN 10	1.4.12	Para una unión por bridas, con tornillos, tuercas y junta plana	6077521	A	PG14	35,-

Accesorios para instalación sumergida fija DN 100						
Tipo	Número de posición	Descripción	Ref.		Grupo de producto	EUR
						
Zócalo de descarga DN 100/2RK	1.4.1	Fabricado en EN-GJL-250, lacado, con paso libre en DN 100, zócalo de descarga incl. soporte de bomba, junta perfilada, accesorios de montaje y de fijación al suelo, así como soporte para 2 tubos guía (42,4 x 2 mm), sin tubos guía.	6082336	S	PG14	560,-
Válvula antirretorno DN 100	1.5.2	Fabricada en EN-GJL-250, conforme a la norma UNE EN 12050-4, 1 juego de accesorios de montaje incluido	2017169	S	PG14	418,-
Válvula de compuerta DN 100	1.5.1	Fabricada en EN-GJL-250, incl. 1 juego de accesorios de montaje	2017163	S	PG14	222,-
Codo de 90° DN 100	1.1.3	Fabricado en EN-GJS-400-15, con 2 bridas, incl. 1 juego de accesorios de montaje	2004669	A	PG14	328,-
Pieza de unión DN 100	1.1.5	Fabricada en acero galvanizado, brida PN 10/16 con 2 juegos de accesorios de montaje	2017180	A	PG14	982,-
Accesorio de montaje DN 80/100, PN 10	1.4.12	Para una unión por bridas, con tornillos, tuercas y junta plana	6077521	A	PG14	35,-
Juego de cadena PCS-CE, acero galvanizado, 400 kg, 5 m	1.4.3	Como cadena de fijación con 2 grilletes de acero galvanizado. Capacidad de carga: 400 kg	6063140	S	PG14	158,-
Juego de cadena PCS-CE, acero galvanizado, 400 kg, 10 m	1.4.3		6063142	S	PG14	269,-
Juego de cadena PCS-CE, acero inoxidable, 400 kg, 5 m	1.4.3		6063136	A	PG14	322,-
Juego de cadena PCS-CE, acero inoxidable, 400 kg, 10 m	1.4.3		6063138	A	PG14	588,-



## Dibujo de instalación Instalación sumergida transportable



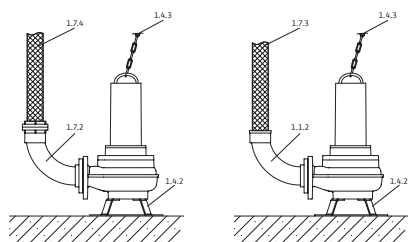

- 1.1.2 Codo de 90° con conexión de man-  
guera
- 1.4.2 Pie de bomba
- 1.4.3 Cadena
- 1.7.3 Manguera de impulsión
- 1.7.4 Manguera de impulsión con conexión  
rápida tipo Storz
- 1.7.5 Codo de 90° con conexión rápida tipo  
Storz

## Accesorios para instalación sumergida transportable DN 50

Tipo	Número de posición	Descripción	Ref.	Grupo de producto		EUR
Codo de 90° DN 50/60 mm	1.1.2	Fabricado en PVC, con empalme de manguera con $\varnothing$ de 60 mm, brida en el lado de la bomba, incl. 1 juego de accesorios de montaje	4027344	A	PG14	143,-
Soporte DN 50/65	1.4.2	Fabricado en acero (S235JR), con pintura en polvo, incl. material de fijación	6064666	S	PG14	91,-
Manguera de impulsión de material sintético 3 m, $\varnothing$ 60 mm	1.7.3	$\varnothing$ interior de 60 mm, PN 6, abrazadera de manguera incluida	2027644	D	PG14	300,-
Manguera de impulsión de material sintético 5 m, $\varnothing$ 60 mm	1.7.3		2027645	D	PG14	362,-
Manguera de impulsión de material sintético 10 m, $\varnothing$ 60 mm	1.7.3		2018106	D	PG14	410,-
Manguera de impulsión de material sintético 15 m, $\varnothing$ 60 mm	1.7.3		2027646	D	PG14	420,-
Kit de montaje de acoplamiento fijo Storz C/DN 50	1.7.2	Con codo de 90° y brida DN 50; codo en EN-GJL-250, conexión rápida tipo Storz de aluminio, incl. 1 juego de accesorios de montaje	6031671	A	PG14	101,-
Manguera de impulsión de fibra sintética de 5 m, con Storz C	1.7.4	$\varnothing$ interior de 52 mm	6003651	B	PG14	82,-
Manguera de impulsión de fibra sintética de 10 m, con Storz C	1.7.4		6003650	A	PG14	109,-
Manguera de impulsión de fibra sintética de 20 m, con Storz C	1.7.4		6003649	A	PG14	185,-
Juego de cadena PCS-CE, acero galvanizado, 400 kg, 5 m	1.4.3	Como cadena de fijación con 2 grilletes de acero galvanizado. Capacidad de carga: 400 kg	6063140	S	PG14	158,-
Juego de cadena PCS-CE, acero galvanizado, 400 kg, 10 m	1.4.3		6063142	S	PG14	269,-
Juego de cadena PCS-CE, acero inoxidable, 400 kg, 5 m	1.4.3		6063136	A	PG14	322,-
Juego de cadena PCS-CE, acero inoxidable, 400 kg, 10 m	1.4.3		6063138	A	PG14	588,-

Accesorios para instalación sumergida transportable DN 65						
Tipo	Número de posición	Descripción	Ref.	Grupo de producto		EUR
						
Codo de 90° DN 65/70 mm	1.1.2	Fabricado en EN-GJL-250, con empalme de manguera con Ø de 70 mm, brida en el lado de la bomba, incl. 1 juego de accesorios de montaje	4027346	A	PG14	147,-
Soporte DN 50/65	1.4.2	Fabricado en acero (S235JR), con pintura en polvo, incl. material de fijación	6064666	S	PG14	91,-
Manguera de impulsión de material sintético 10 m, Ø 70 mm	1.7.3	Ø interior de 70 mm, PN 8, abrazadera de manguera incluida	2014151	C	PG14	194,-
Brida roscada DN 65 en Rp 2½	1.1.7	Fabricada en acero galvanizado, DN 65 con rosca interior Rp 2½, incl. 1 juego de accesorios de montaje	4015204	A	PG14	117,-
Codo de 90° G 2½	1.1.1	Fabricado en acero, galvanizada con rosca interior/ exterior G 2½ / R 2½	4015212	A	PG14	148,-
Acoplamiento fijo Storz C/G 2½	1.7.5	Fabricado en aluminio, conexión Storz C, con rosca exterior	2015234	A	PG14	43,-
Manguera de impulsión de fibra sintética de 5 m, con Storz C	1.7.4	Ø interior de 52 mm	6003651	B	PG14	82,-
Manguera de impulsión de fibra sintética de 10 m, con Storz C	1.7.4		6003650	A	PG14	109,-
Manguera de impulsión de fibra sintética de 20 m, con Storz C	1.7.4		6003649	A	PG14	185,-
Juego de cadena PCS-CE, acero galvanizado, 400 kg, 5 m	1.4.3	Como cadena de fijación con 2 grilletes de acero galvanizado. Capacidad de carga: 400 kg	6063140	S	PG14	158,-
Juego de cadena PCS-CE, acero galvanizado, 400 kg, 10 m	1.4.3		6063142	S	PG14	269,-
Juego de cadena PCS-CE, acero inoxidable, 400 kg, 5 m	1.4.3	Como cadena de fijación con 2 grilletes de acero inoxidable 1.4401. Capacidad de carga: 400 kg	6063136	A	PG14	322,-
Juego de cadena PCS-CE, acero inoxidable, 400 kg, 10 m	1.4.3		6063138	A	PG14	588,-

Accesorios para instalación sumergida transportable DN 80						
Tipo	Número de posición	Descripción	Ref.	Grupo de producto		EUR
						
Soporte DN 80/100	1.4.2	Fabricado en acero (S235JR), con pintura en polvo, incl. material de fijación	6065949	A	PG14	274,-
	1.4.2	Fabricado en acero inoxidable (1.4571), incl. material de fijación	6065953	B	PG14	820,-
Kit de montaje de acoplamiento fijo Storz B/DN 80	1.7.2	Con codo 90° y brida DN 80; codo en EN-GJL-250, conexión rápida tipo Storz de aluminio, incl. 1 juego de accesorios de montaje	6031385	A	PG14	279,-
Manguera de impulsión de fibra sintética de 5 m, con Storz B	1.7.4	Ø interior de 75 mm	6003052	A	PG14	129,-
Manguera de impulsión de fibra sintética de 10 m, con Storz B	1.7.4		6003051	D	PG14	201,-
Manguera de impulsión de fibra sintética de 20 m, con Storz B	1.7.4		6003050	D	PG14	289,-

Accesorios para instalación sumergida transportable DN 80						
Tipo	Número de posición	Descripción	Ref.		Grupo de producto	
						EUR
Juego de cadena PCS-CE, acero galvanizado, 400 kg, 5 m	1.4.3	Como cadena de fijación con 2 grilletes de acero galvanizado. Capacidad de carga: 400 kg	6063140	S	PG14	150,-
Juego de cadena PCS-CE, acero galvanizado, 400 kg, 10 m	1.4.3		6063142	S	PG14	256,-
Juego de cadena PCS-CE, acero inoxidable, 400 kg, 5 m	1.4.3		6063136	A	PG14	307,-
Juego de cadena PCS-CE, acero inoxidable, 400 kg, 10 m	1.4.3		6063138	A	PG14	560,-

Accesorios para instalación sumergida transportable DN 100						
Tipo	Número de posición	Descripción	Ref.		Grupo de producto	
						EUR
Kit de montaje de acoplamiento fijo Storz A/DN 100	1.7.2	Con codo de 90° y brida DN 100; codo en EN-GJL-250, conexión rápida tipo Storz de aluminio, incl. 1 juego de accesorios de montaje	6031672	A	PG14	340,-
Soporte DN 80/100	1.4.2	Fabricado en acero (S235JR), con pintura en polvo, incl. material de fijación	6065949	A	PG14	274,-
	1.4.2	Fabricado en acero inoxidable (1.4571), incl. material de fijación	6065953	B	PG14	820,-
Manguera de impulsión de fibra sintética de 5 m, con Storz A	1.7.4	Ø interior de 102 mm	6022391	C	PG14	275,-
Manguera de impulsión de fibra sintética de 10 m, con Storz A	1.7.4		6022392	C	PG14	343,-
Manguera de impulsión de fibra sintética de 20 m, con Storz A	1.7.4		6022393	A	PG14	459,-
Juego de cadena PCS-CE, acero galvanizado, 400 kg, 5 m	1.4.3	Como cadena de fijación con 2 grilletes de acero galvanizado. Capacidad de carga: 400 kg	6063140	S	PG14	158,-
Juego de cadena PCS-CE, acero galvanizado, 400 kg, 10 m	1.4.3		6063142	S	PG14	269,-
Juego de cadena PCS-CE, acero inoxidable, 400 kg, 5 m	1.4.3		6063136	A	PG14	322,-
Juego de cadena PCS-CE, acero inoxidable, 400 kg, 10 m	1.4.3		6063138	A	PG14	588,-

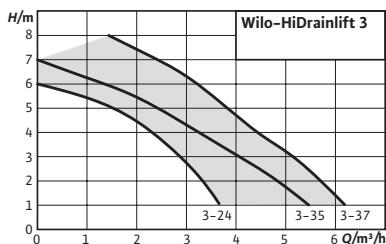

**Designación**

- Ejemplo: **Wilo-HiDrainLift 3 -24**  
**HiDrainlift** Serie  
**3** Nivel de producto (3 = estándar)  
**2** Número de conexiones de entrada  
**4** Altura de impulsión en m.

Sucesores para Drain-Lift TMP

## Wilo-HiDrainlift 3



**Tipo**

Pequeño sistema de elevación de aguas grises para la instalación sobre suelo

**Aplicación**

Impulsión de aguas grises sin residuos fecales (según UNE EN 12050-2) que no se pueden verter al sistema de alcantarillado aprovechando la pendiente natural

**Suministro**

- Sistema de elevación de aguas sucias listo para la conexión con filtro de carbón activado y válvulas antirretorno integradas
- Instrucciones de instalación y funcionamiento
- Kit de conexión para tuberías de entrada y de impulsión

**Características especiales/ventajas del producto**

- Construcción muy compacta para la instalación en un baño o debajo de un plato de ducha (HiDrainlift 3-24)
- Funcionamiento silencioso y filtro de carbón activado integrado para la mayor comodidad del usuario
- Potencia fiable y un consumo de corriente reducido para una evacuación de aguas sucias eficiente
- Instalación sencilla con posibilidades de conexión flexibles
- Sistemas listos para la conexión (HiDrainlift 3-35 y HiDrainlift 3-37)

**Indicación**

Medidas modificadas con respecto al modelo anterior

Grupo de producto: PG7

Wilo-HiDrainlift 3						
Modelo	Dimensiones	Peso aprox.	Alimentación eléctrica	Ref.		
	Largo x Alto x Fondo	kg				
	mm					EUR
HiDrainlift 3-24	372 x 188 x 177	3,6	1~230 V, 50 Hz	4191678	S	470,-
HiDrainlift 3-35	622 x 348 x 187	5,4	1~230 V, 50 Hz	4191679	S	517,-
HiDrainlift 3-37	622 x 348 x 187	5,9	1~230 V, 50 Hz	4191680	S	616,-

= S - en stock ; A - aprox 2 semanas ; B - aprox 3 semanas ; C - aprox 4 semanas ; D - bajo consulta  
Reservado el derecho a introducir modificaciones, para mayor información técnica consulten nuestros catálogos

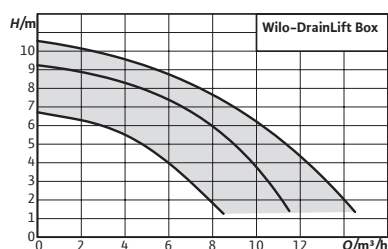

**Designación**

- Ejemplo: **Wilo-DrainLift Box 32/11 Ds**
- DrainLift** Serie
- Box** Sistema de elevación de agua sucia (bajo suelo)
- 32** Diámetro nominal de la conexión de impulsión (DN32, Ø 40)
- 11** Altura máx. de impulsión en m.
- D** Sistema de dos bombas
- S** Sistema con cuadro de control



## Wilo-DrainLift Box

**Tipo**

Pequeño sistema de elevación de aguas grises para la instalación bajo el suelo

**Aplicación**

Impulsión de aguas grises sin residuos fecales (según UNE EN 12050-2) que no se pueden verter al sistema de alcantarillado aprovechando la pendiente natural

**Suministro**

Bomba montada y lista para la conexión con interruptor de flotador incorporado en un depósito de plástico resistente a golpes para una instalación bajo el suelo. Completamente lista para el funcionamiento con tubería de impulsión instalada y válvula antirretorno. Cable de la bomba (5 m o 10 m de largo) con enchufe con toma de tierra incorporado. Instrucciones de instalación y funcionamiento. Sistemas DrainLift Box ....S con cuadro de control.

**Características especiales/ventajas del producto**

- Fácil montaje gracias a que la bomba y la válvula antirretorno están integradas
- El gran volumen del depósito garantiza un número reducido de arranques
- Fácil de mantener
- Marco embaldosado de acero inoxidable con sifón

Grupo de producto: PG7

Wilo-DrainLift Box						
Modelo	Descripción	Volumen bruto	Volumen de conmutación	Ref.		EUR
			V			
			I			
<b>Box 32/8</b>	Bomba integrada con válvula antirretorno, cubierta con sumidero y marco embaldosado.	113	26	2521820	A	1.346,-
<b>Box 32/11</b>	Bomba integrada con válvula antirretorno, cubierta con sumidero y marco embaldosado.	113	24	2521821	A	1.382,-
<b>Box 40/10</b>	Bomba integrada con válvula antirretorno, cubierta con sumidero y marco embaldosado.	113	29	2521822	A	1.465,-
<b>Box 32/8D</b>	Dos bombas integradas con válvula antirretorno, cubierta con sumidero y marco embaldosado.	113	24	2546470	A	2.019,-
<b>Box 32/11D</b>	Dos bombas integradas con válvula antirretorno, cubierta con sumidero y marco embaldosado.	113	22	2546472		2.073,-
<b>Box 40/10D</b>	Dos bombas integradas con válvula antirretorno, cubierta con sumidero y marco embaldosado.	113	27	2546474		2.198,-
<b>Box 32/9DS</b>	Dos bombas integradas con válvula antirretorno, cubierta con sumidero y marco embaldosado.	113	30	2546471		2.827,-
<b>Box 32/11DS</b>	Dos bombas integradas con válvula antirretorno, cubierta con sumidero y marco embaldosado.	113	31	2546473		2.902,-
<b>Box 40/10DS</b>	Control de las bombas con cuadro e interruptor flotador.	113	29	2546475		3.077,-

☞ S - en stock ; A - aprox 2 semanas ; B - aprox 3 semanas ; C - aprox 4 semanas ; D - bajo consulta  
Reservado el derecho a introducir modificaciones, para mayor información técnica consulten nuestros catálogos

## Recogida y transporte de aguas residuales

### Sistemas de elevación de aguas fecales

Accesorios mecánicos					
Tipo	Descripción	Ref.		Grupo de producto	
					EUR
<b>Manguito de sellado</b>	Manguito para proteger la placa base contra nivel freático, con abrazaderas de fijación resistentes a la corrosión.	2546476	A	PG14	<b>49,-</b>

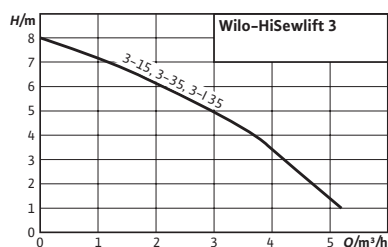

#### Designación

Ejemplo: **Wilo-HiSewlift 3-35**  
**HiSewlift** Serie  
**3** Nivel de producto (3 = estándar)  
**3** Número de conexiones de entrada  
**5** Altura de impulsión en m.

Sucesores para  
DrainLift KH



## Wilo-HiSewlift 3

### Tipo

Pequeño sistema de elevación de aguas fecales con sistema de corte

### Aplicación

Impulsión de aguas residuales con residuos fecales (según UNE EN 12050-3) que no se pueden verter al sistema de alcantarillado aprovechando la pendiente natural

### Suministro

- Sistema de elevación de agua sucia listo para la conexión con sistema de corte, filtro de carbón activado y válvulas antirretorno integradas
- Instrucciones de instalación y funcionamiento
- Kit de conexión para tuberías de entrada y de impulsión

### Indicación

Medidas modificadas con respecto al modelo anterior

### Características especiales/ventajas del producto

- HiSewlift 3-135 en ejecución especialmente plana (menos de 149 mm de ancho) para una instalación sencilla con tuberías a la vista
- Funcionamiento silencioso y filtro de carbón activado integrado para la mayor comodidad del usuario
- Funcionamiento fiable y un consumo de energía reducido para una evacuación de agua sucia eficiente
- Instalación sencilla con posibilidades de conexión flexibles
- Listo para la conexión

Grupo de producto: PG7

Modelo	Dimensiones Largo x Alto x Fondo mm	Peso aprox. kg	Alimentación eléctrica	Ref.	Precio	
					EUR	EUR
HiSewlift 3-135	512 x 370 x 149	5,4	1~230 V, 50 Hz	4191674	S	636,-
HiSewlift 3-15	511 x 348 x 243	5,7	1~230 V, 50 Hz	4191675	S	606,-
HiSewlift 3-35	611 x 348 x 243	5,7	1~230 V, 50 Hz	4191677	S	616,-

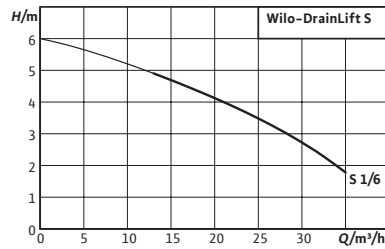
**Designación**

Ejemplo:	<b>Wilo-DrainLift S 1/6 M RV</b>
<b>DrainLift</b>	Serie
<b>S</b>	Tamaño
<b>1</b>	Número de bombas
<b>6</b>	Altura de impulsión en m.
<b>M</b>	Ejecución de la alimentación eléctrica (M = Monofásica T = Trifásica)
<b>RV</b>	Con válvula antirretorno

## Wilo-DrainLift S

**Tipo**

Sistema de elevación de aguas fecales como sistema de bomba simple

**Aplicación**

Impulsión de aguas residuales con residuos fecales (según UNE EN 12050-1) que no pueden verterse al sistema de alcantarillado mediante pendiente natural y desagüe sin riesgo de reflujos de desagües por debajo del nivel de anegación (según UNE EN 12056-1)

**Suministro**

Sistema de elevación de aguas fecales listo para la conexión con cuadro de control conectado y enchufe:

- Cuadro con alarma de alimentación auxiliar y enchufe
- 1 junta de entrada DN 100
- 1 sierra circular para la conexión de entrada DN 100
- 1 válvula antirretorno DN 80 (ejecución "RV")
- 1 manguito para la conexión de una bomba manual de membrana o una conexión de entrada Ø50 mm
- 1x manguito para la conexión de ventilación DN 70
- 3 bandas protectoras aislantes para una instalación con aislamiento acústico
- Material de fijación
- Instrucciones de instalación y funcionamiento

**Características especiales/ventajas del producto**

- Sistema compacto
- Fácil montaje gracias a la válvula antirretorno integrada (ejecución "RV")
- Flexible gracias a las entradas libremente seleccionables
- Volumen de agua residual reducido



Grupo de producto: PG7

Wilo-DrainLift S								
Modelo	Volumen bruto	Conexión de im- pulsión	Ref.		Ref.			
	V l		1~230 V, 50 Hz		3~400 V, 50 Hz			
					EUR			EUR
S 1/6M	45	DN 80	2544860	A	2.641,-	-	-	-
S 1/6T	45	DN 80	-	-	-	2544861	A	2.920,-
S 1/6M RV	45	DN 80	2544876	A	2.776,-	-	-	-
S 1/6T RV	45	DN 80	-	-	-	2544877	A	3.132,-

Accesorios mecánicos						
Tipo	Descripción	Ref.		Grupo de producto		EUR
Llave de corte DN 80	Fabricada en EN-GJL-250, incl. 1 juego de accesorios de montaje	2017162	S	PG14		175,-
Tubuladura con brida DN 80	Fabricado en PUR, con manguera, abrazaderas de manguera y accesorios de montaje	2511595	A	PG14		227,-
Llave de corte DN 100	Fabricado en EN-GJL-250, incl. 1 juego de accesorios de montaje	2017163	S	PG14		222,-
Llave de corte de plástico DN 100	Fabricado en PVC, con extremos de tubos fijos DN 100	2529808	A	PG14		521,-
Tubuladura con brida DN 100	Fabricado en PUR, con manguera, abrazaderas de manguera y accesorios de montaje	2511597	A	PG14		206,-
Bomba manual de membrana	Conexión en los dos lados, rosca interior Rp 1½	2060166	A	PG14		223,-
Válvula de tres vías Rp 1½	Fabricada en latón cromado, 3 conexiones con rosca interior	2511607	A	PG14		417,-
Junta de entrada DN 100	Junta de NBR, para otra entrada DN 100	2522672	A	PG14		74,-
Accesorio de montaje DN 80/100, PN 10	Para una unión por bridas, con tornillos, tuercas y junta plana	6077521	A	PG14		35,-

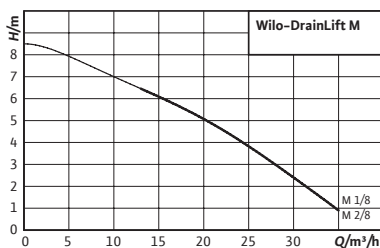
**Designación**

 Ejemplo: **Wilo-DrainLift M 1/8 RV**
**DrainLift FIT** Serie

**M** Tamaño

**1** Número de bombas

**8** Altura de impulsión en m.

**RV** Con válvula antirretorno

## Wilo-DrainLift M

**Tipo**

Sistema de elevación de aguas fecales como sistema de bomba simple o doble

**Aplicación**

Impulsión de aguas residuales con residuos fecales (según UNE EN 12050-1) que no pueden verterse al sistema de alcantarillado mediante pendiente natural y desagüe sin riesgo de reflujos de desagües por debajo del nivel de anegación (según UNE EN 12056-1)

**Suministro**

Sistema de elevación de aguas fecales listo para la conexión incl.:

- Cuadro con alarma de alimentación auxiliar y enchufe
- 1x junta de entrada DN 100
- 1x sierra de punta para entrada DN 100
- 1x junta labial para conectar una bomba manual de membrana o una entrada  $\varnothing$  50 mm
- 1x manguito para la conexión de ventilación DN 70
- 1x tubuladura con brida DN 80/100 con junta plana, pieza para manguera flexible y material de fijación para conexión de tubería de impulsión DN 100
- 1x válvula antirretorno DN 80 (solo M1/8RV y M2/8)
- Bandas protectoras aislantes para que la instalación quede aislada del ruido
- Batería de 9 V
- Material de fijación
- Instrucciones de instalación y funcionamiento

**Características especiales/ventajas del producto**

- Sistema compacto
- Fácil montaje gracias a su peso reducido y gran volumen de suministro
- Flexible gracias a las entradas libremente seleccionables
- Con seguridad de funcionamiento gracias a la protección de motor térmica integrada y a la alarma con alimentación auxiliar

Grupo de producto: PG7

Wilo-DrainLift M								
Modelo	Volumen bruto	Conexión de im- pulsión	Ref.		Ref.			
			1~230 V, 50 Hz		3~400 V, 50 Hz			
	V l				EUR			EUR
M 1/8	62	DN 80	2528650	A	2.860,-	2528651	A	2.943,-
M 1/8 RV	62	DN 80	2528940	A	3.344,-	2528941	A	3.427,-
M 2/8 RV	115	DN 80	2531400	A	5.331,-	2531401	A	5.406,-

Accesorios mecánicos						
Tipo	Descripción	Ref.		Grupo de producto		EUR
Llave de corte DN 80	Fabricada en EN-GJL-250, incl. 1 juego de accesorios de montaje	2017162	S	PG14		175,-
Tubuladura con brida DN 80	Fabricada en PUR, con manguera, abrazaderas de manguera y accesorios de montaje	2511595	A	PG14		227,-
Llave de corte DN 100	Fabricada en EN-GJL-250, incl. 1 juego de accesorios de montaje	2017163	S	PG14		222,-
Llave de corte de plástico DN 100	Fabricada en PVC, con extremos de tubos fijos DN 100	2529808	A	PG14		521,-
Tubuladura con brida DN 100	De PUR, con manguera, abrazaderas de manguera y accesorios de montaje	2511597	A	PG14		206,-
Llave de corte DN 150	Fabricado en EN-GJL-250, incl. 1 juego de accesorios de montaje	2017164	A	PG14		392,-
Llave de corte de plástico DN 150	Fabricada en PVC, con extremos de tubos fijos DN 150	2529809	A	PG14		786,-
Tubuladura con brida DN 150	Fabricada en PUR, con manguera, abrazaderas de manguera y accesorios de montaje	2511598	A	PG14		276,-
Junta de entrada DN 100	Junta de NBR, para otra entrada DN 100	2522672	A	PG14		74,-
Juego de juntas de entrada DN 150	Junta de NBR, abrazadera de manguera y sierra de punta	2515145	A	PG14		171,-
Bomba manual de membrana	Conexión en los dos lados, rosca interior Rp 1½	2060166	A	PG14		223,-
Válvula de tres vías Rp 1½	Fabricado en latón cromado, 3 conexiones con rosca interior	2511607	A	PG14		417,-
Accesorio de montaje DN 80/100, PN 10	Para una unión por bridas, con tornillos, tuercas y junta plana	6077521	A	PG14		35,-
Accesorio de montaje DN 150, PN 10		6077523	A	PG14		60,-

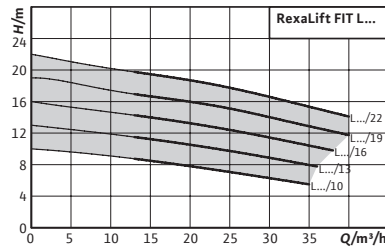
**Designación**

 Ejemplo: **Wilo-RexaLift FIT L2-10**
**RexaLift FIT** Serie

**L** Tamaño

**2** Número de bombas

**10** Altura de impulsión en m.

## Wilo-RexaLift FIT L

**Tipo**

Sistema de elevación de aguas fecales como sistema de bomba simple o doble

**Aplicación**

Impulsión de aguas residuales con residuos fecales (según UNE EN 12050-1) que no pueden verterse al sistema de alcantarillado mediante pendiente natural y desagüe sin riesgo de refluo de desagües por debajo del nivel de anegación (según UNE EN 12056-1)

**Suministro**

Sistema de elevación de aguas fecales listo para la conexión incl.:

- Cuadro con alarma de alimentación auxiliar y enchufe
- 1x junta de entrada DN 100
- 1x sierra circular para conexión de entrada DN 100
- 1x manguito para conectar una bomba manual de membrana o una entrada Ø 50 mm
- 1x manguito para la conexión de ventilación DN 70
- 1x tubuladura con brida DN 80/100 con junta plana, manguito y material de fijación para conexión de impulsión DN 100
- Batería de 9 V
- Bandas protectoras aislantes para que la instalación quede aislada del ruido
- Material de fijación
- Instrucciones de instalación y funcionamiento

**Características especiales/ventajas del producto**

- Peso de la instalación reducido para un montaje más sencillo
- Clapeta antirretorno integrada
- Flexible gracias a las entradas libremente seleccionables
- Con seguridad de funcionamiento gracias a la protección de motor térmica integrada y a la alarma con alimentación auxiliar para indicación general de avería y rebose

Grupo de producto: PG7

Wilo-RexaLift FIT L					
Modelo	Volumen bruto	Conexión de impulsión	Ref.		
	V (l)		3~400 V, 50 Hz		
					EUR
FIT L1-10	115	DN 80	2536960	A	4.413,-
FIT L1-13	115	DN 80	2536961	A	4.464,-
FIT L1-16	115	DN 80	2536962	A	4.516,-
FIT L1-19	115	DN 80	2536963	A	4.567,-
FIT L1-22	115	DN 80	2536964	A	4.619,-
FIT L2-10	140	DN 80	2536965	A	7.112,-
FIT L2-13	140	DN 80	2536966	A	7.184,-
FIT L2-16	140	DN 80	2536967	A	7.256,-
FIT L2-19	140	DN 80	2536968	A	7.328,-
FIT L2-22	140	DN 80	2536969	A	7.401,-

Accesorios mecánicos					
Tipo	Descripción	Ref.		Grupo de producto	
					EUR
Llave de corte DN 80	Fabricada en EN-GJL-250, incl. 1 juego de accesorios de montaje	2017162	S	PG14	175,-
Tubuladura con brida DN 80	Fabricada en PUR, con manguera, abrazaderas de manguera y accesorios de montaje	2511595	A	PG14	227,-
Llave de corte DN 100	Fabricada en EN-GJL-250, incl. 1 juego de accesorios de montaje	2017163	S	PG14	222,-
Llave de corte de plástico DN 100	Fabricada en PVC, con extremos de tubos fijos DN 100	2529808	A	PG14	521,-
Tubuladura con brida DN 100	Fabricada en PUR, con manguera, abrazaderas de manguera y accesorios de montaje	2511597	A	PG14	206,-
Llave de corte DN 150	Fabricado en EN-GJL-250, incl. 1 juego de accesorios de montaje	2017164	A	PG14	392,-
Llave de corte de plástico DN 150	Fabricada en PVC, con extremos de tubos fijos DN 150	2529809	A	PG14	786,-
Tubuladura con brida DN 150	Fabricada en PUR, con manguera, abrazaderas de manguera y accesorios de montaje	2511598	A	PG14	276,-
Junta de entrada DN 100	Junta de NBR, para otra entrada DN 100	2522672	A	PG14	74,-
Juego de juntas de entrada DN 150	Junta de NBR, abrazadera de manguera y sierra de punta	2515145	A	PG14	171,-
Bomba manual de membrana	Conexión en los dos lados, rosca interior Rp 1½	2060166	A	PG14	223,-
Válvula de tres vías Rp 1½	Fabricado en latón cromado, 3 conexiones con rosca interior	2511607	A	PG14	417,-
Accesorio de montaje DN 80/100, PN 10	Para una unión por bridas, con tornillos, tuercas y junta plana	6077521	A	PG14	35,-
Accesorio de montaje DN 150, PN 10		6077523	A	PG14	60,-

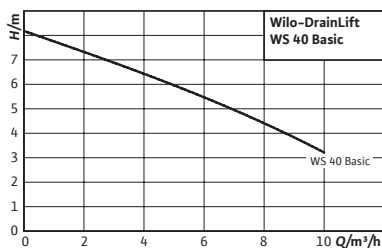

**Designación**

- Ejemplo: **Wilo-Drainlift WS 40 E/TC 40 BV**  
**Drainlift** Serie  
**WS** Estación de bombeo de pozo Synthetic  
**40** Boca impulsión DN 40  
**E** Sistema bomba simple (D = sistema bomba doble)  
**TC 40** Bomba integrada  
**BV** Válvula de retención de bola

## Wilo-DrainLift WS 40 Basic



**Tipo**

Pozo sintético con bomba integrada como estación de bombeo bajo suelo o sistema de elevación de aguas sobre suelo

**Aplicación**

Impulsión de aguas residuales previamente depuradas, sin residuos fecales, que no pueden verterse al sistema de alcantarillado mediante pendiente natural ni al desagüe de objetos que se encuentran por debajo del nivel de anegación

**Suministro**

- Depósito (para sistemas de bomba simple o doble)
- Tubería integrada
- Válvula de retención de bola
- Bomba incluida
- Regulación de nivel

**Características especiales/ventajas del producto**

- Pozo estanco para la instalación sobre suelo y bajo suelo
- Flexible gracias a las entradas libremente seleccionables
- Incluye tubería, control de nivel, cuadro y bomba

- Cuadro (en bomba trifásica o sistema de bomba doble)
- Cubierta con junta (transitable hasta 200 kg)
- Sierra circular Ø 124 mm, junta de entrada DN 100 (para tubo de Ø 110 mm)
- 1 manguito de PVC Ø 50 mm con abrazaderas para la conexión de una bomba manual de membrana
- Material para la fijación al suelo
- Instrucciones de instalación y funcionamiento

Grupo de producto: PG8

Wilo-DrainLift WS 40 Basic		Ref. 1~230 V, 50 Hz		Ref. 3~400 V, 50 Hz			
Modelo	Volumen bruto						
	V						
	l						
WS 40 E/TC 40 BV	255	2525600	A	EUR 1.531,-	2525601	A	EUR 2.106,-
WS 40 D/TC 40 BV	400	2525602	A	EUR 4.491,-	2525603	A	EUR 4.520,-

☞ = S - en stock ; A - aprox 2 semanas ; B - aprox 3 semanas ; C - aprox 4 semanas ; D - bajo consulta  
 Reservado el derecho a introducir modificaciones, para mayor información técnica consulten nuestros catálogos.

Accesorios mecánicos					
Tipo	Descripción	Ref.	Grupo de producto		EUR
					
<b>Ampliación del pozo WS 40/50</b>	Fabricada en PE, Ø 500 x 300, para pozos WS40/50, incl. junta y accesorios de montaje (Indicación:solo es posible una ampliación del aljibe por cada pozo)	2525190	A	PG14	<b>194,-</b>
<b>Llave de corte DN 100</b>	Fabricada en EN-GJL-250, incl. 1 juego de accesorios de montaje	2017163	S	PG14	<b>222,-</b>
<b>Llave de corte de plástico DN 100</b>	Fabricada en PVC, con extremos de tubos fijos DN 100	2529808	A	PG14	<b>521,-</b>
<b>Tubuladura con brida DN 100</b>	Fabricada en PUR, con manguera, abrazaderas de manguera y accesorios de montaje	2511597	A	PG14	<b>206,-</b>
<b>Juego de juntas de entrada DN 100</b>	Junta de NBR, abrazadera de manguera y sierra de punta	2521841	A	PG14	<b>84,-</b>
<b>Llave de corte DN 150</b>	Fabricada en EN-GJL-250, incl. 1 juego de accesorios de montaje	2017164	A	PG14	<b>392,-</b>
<b>Llave de corte de plástico DN 150</b>	Fabricada en PVC, con extremos de tubos fijos DN 150	2529809	A	PG14	<b>786,-</b>
<b>Tubuladura con brida DN 150</b>	Fabricada en PUR, con manguera, abrazaderas de manguera y accesorios de montaje	2511598	A	PG14	<b>276,-</b>
<b>Juego de juntas de entrada DN 150</b>	Junta de NBR, abrazadera de manguera y sierra de punta	2515145	A	PG14	<b>171,-</b>
<b>Llave de corte Rp 1½</b>	Fabricada en bronce, con rosca interior	2525187	A	PG14	<b>163,-</b>
<b>Llave de corte Rp 2</b>		2525188	B	PG14	<b>210,-</b>
<b>Racor abrazadera 1½"/50 mm</b>	Fabricado en PE, con rosca interior (en el lado del pozo), para la conexión a una tubería de impulsión de PE	2505044	A	PG14	<b>27,-</b>
<b>Racor abrazadera 1½"/63 mm</b>		2505045	A	PG14	<b>35,-</b>
<b>Racor abrazadera 2"/63 mm</b>		2505046	A	PG14	<b>38,-</b>
<b>Racor abrazadera 2"/75 mm</b>		2525181	B	PG14	<b>93,-</b>
<b>Bomba manual de membrana</b>	Conexión en los dos lados, rosca interior Rp 1½	2060166	A	PG14	<b>223,-</b>

**Designación**

Ejemplo:	<b>Wilo-Drainlift WS 40 E</b>
<b>Drainlift</b>	Serie
<b>WS</b>	Estación de bombeo de pozo Synthetic
<b>40</b>	Boca impulsión DN 40
<b>E</b>	Sistema bomba simple (D = sistema bomba doble)

## Wilo-DrainLift WS 40-50

**Tipo**

Pozo sintético como estación de bombeo bajo suelo o sistema de elevación de aguas sobre suelo

**Aplicación**

Impulsión de aguas fecales o aguas residuales previamente depuradas que no pueden verterse al sistema de alcantarillado mediante pendiente natural y para el desagüe de objetos que se encuentran por debajo del nivel de anegación

**Suministro**

- Depósito (para sistemas de bomba simple o doble)
- Tubería de acero inoxidable integrada
- Llave de corte de bronce
- Acoplamiento en superficie de plástico resistente a la corrosión (PUR) con válvula antirretorno integrada
- Cubierta con junta (transitable hasta 200 kg)
- Sierra circular Ø 124 mm, junta de entrada DN 100 (para tubo de Ø 110 mm)
- 1 manguito de PVC Ø 50 mm con abrazaderas para la conexión a una bomba manual de membrana
- Material para la fijación al suelo
- Instrucciones de instalación y funcionamiento

**Características especiales/ventajas del producto**

- Pozo estanco para la instalación sobre suelo y bajo suelo
- Flexible gracias a las entradas libremente seleccionables
- Acoplamientos en superficie fabricados en PUR resistente a la corrosión

**¡Indicación! Bomba no incluida en el suministro**
**Grupo de producto: PG8**

Modelo	Volumen bruto V(l)	Para la utilización de la(s) bomba(s)	Ref.		EUR
<b>WS 40E</b>	255	Rexa CUT GI03.26/GI03.29	2525164	A	<b>1.881,-</b>
<b>WS 40D</b>	400	Rexa CUT GI03.26/GI03.29	2525165	A	<b>3.165,-</b>
<b>WS 50E</b>	255	Rexa UNI V05, Rexa UNI V06*	2525160	A	<b>1.973,-</b>
<b>WS 50D</b>	400	Rexa UNI V05, Rexa UNI V06*	2525161	A	<b>3.329,-</b>

\* Todos los modelos V06 excepto la que tiene motor de 2.5 kW; V06/T25





Accesorios mecánicos					
Tipo	Descripción	Ref.	Grupo de producto		EUR
					
<b>Ampliación del pozo WS 40/50</b>	Fabricada en PE, Ø 500 x 300, para pozos WS40/50, incl. junta y accesorios de montaje (Indicación:solo es posible una ampliación del aljibe por cada pozo)	2525190	A	PG14	<b>194,-</b>
<b>Tubuladura con brida DN 100</b>	Fabricada en PUR, con manguera, abrazaderas de manguera y accesorios de montaje	2511597	A	PG14	<b>206,-</b>
<b>Juego de juntas de entrada DN 100</b>	Junta de NBR, abrazadera de manguera y sierra circular	2521841	A	PG14	<b>84,-</b>
<b>Tubuladura con brida DN 150</b>	Fabricada en PUR, con manguera, abrazaderas de manguera y accesorios de montaje	2511598	A	PG14	<b>276,-</b>
<b>Juego de juntas de entrada DN 150</b>	Junta de NBR, abrazadera de manguera y sierra de punta	2515145	A	PG14	<b>171,-</b>
<b>Llave de corte Rp 1½</b>	Fabricada en bronce, con rosca interior	2525187	A	PG14	<b>163,-</b>
<b>Llave de corte Rp 2</b>		2525188	B	PG14	<b>210,-</b>
<b>Racor abrazadera 1½"/50 mm</b>	Fabricado en PE, con rosca interior (en el aldo del pozo), para la conexión a una tubería de impulsión de PE	2505044	A	PG14	<b>27,-</b>
<b>Racor abrazadera 1½"/63 mm</b>		2505045	A	PG14	<b>35,-</b>
<b>Racor abrazadera 2"/63 mm</b>		2505046	A	PG14	<b>38,-</b>
<b>Racor abrazadera 2"/75 mm</b>		2525181	A	PG14	<b>93,-</b>
<b>Bomba manual de membrana</b>	Conexión en los dos lados, rosca interior Rp 1½	2060166	A	PG14	<b>223,-</b>

 = S - en stock ; A - aprox 2 semanas ; B - aprox 3 semanas ; C - aprox 4 semanas ; D - bajo consulta

Reservado el derecho a introducir modificaciones, para mayor información técnica consulten nuestros catálogos

Accesorios eléctricos: control de bomba					
Tipo	Descripción	Ref.	Grupo de producto		
					EUR
MS-L-1x4kW-DOL	Cuadro regulado por microprocesador para el control en función del nivel de dos bombas sumergibles a través de interruptores de flotador. Protección de motor mediante control integrado de la corriente y vigilancia de la temperatura del bobinado.	2539741	S	PG14	439,-
MS-L-1x4kW-DOL-A-10M	Cuadro regulado por microprocesador para el control en función del nivel de dos bombas sumergibles a través de interruptores de flotador. Protección de motor mediante control integrado de la corriente y vigilancia de la temperatura del bobinado. Incl. 2 interruptores de flotador WA 65 con cable de 10 m.	2539764	S	PG14	546,-
MS-L-2x4kW-DOL	Cuadro regulado por microprocesador para el control en función del nivel de dos bombas sumergibles a través de interruptores de flotador. Protección de motor mediante control integrado de la corriente y vigilancia de la temperatura del bobinado.	2539745	S	PG14	689,-
MS-L-2x4kW-DOL-A-10M	Cuadro regulado por microprocesador para el control en función del nivel de dos bombas sumergibles a través de interruptores de flotador. Protección de motor mediante control integrado de la corriente y vigilancia de la temperatura del bobinado. Incl. 3 interruptores de flotador WA 65 con cable de 10 m.	2539767	S	PG14	877,-
EC-L-1x12A-DOL-MT34-WM	Cuadro regulado por microprocesador con pantalla LC y guía del menú basada en símbolos para el control en función del nivel de una bomba sumergible mediante interruptores de flotador o sensor de nivel. Protección de motor mediante control de la corriente del motor y vigilancia de la temperatura del bobinado integrados.	2543210	S	PG14	810,-
EC-L-1x12A-DOL-MT34-WM-EMS	Cuadro regulado por microprocesador con pantalla LC y guía del menú basada en símbolos para el control en función del nivel de una bomba sumergible mediante interruptores de flotador o sensor de nivel. Protección de motor mediante control de la corriente del motor y vigilancia de la temperatura del bobinado integrados. Sin interruptor principal, la colocación de un dispositivo de desconexión de red corre a cargo del propietario.	2543211	A	PG14	714,-
EC-L-1x12A-DOL-MT34-WM-EMS-IPS	Cuadro regulado por microprocesador con pantalla LC, guía del menú basada en símbolos y sensor de presión integrado para el control en función del nivel de una bomba sumergible mediante interruptores de flotador, sensor de nivel o campana. Protección de motor mediante control de la corriente del motor y vigilancia de la temperatura del bobinado integrados. Sin interruptor principal, la colocación de un dispositivo de desconexión de red corre a cargo del propietario.	2543212	A	PG14	757,-
EC-L-2x12A-DOL-MT34-WM	Cuadro regulado por microprocesador con pantalla LC y guía del menú basada en símbolos para el control en función del nivel de dos bombas sumergibles mediante interruptores de flotador o sensor de nivel. Protección de motor mediante control de la corriente del motor y vigilancia de la temperatura del bobinado integrados.	2543220	S	PG14	956,-
EC-L-2x12A-DOL-MT34-WM-EMS	Cuadro regulado por microprocesador con pantalla LC y guía del menú basada en símbolos para el control en función del nivel de dos bombas sumergibles mediante interruptores de flotador o sensor de nivel. Protección de motor mediante control de la corriente del motor y vigilancia de la temperatura del bobinado integrados. Sin interruptor principal, la colocación de un dispositivo de desconexión de red corre a cargo del propietario.	2543221	A	PG14	822,-

Accesorios eléctricos: control de bomba						
Tipo	Descripción	Ref.	Grupo de producto		EUR	
						
EC-L-2x12A-DOL-MT34-WM-EMS-IPS	Cuadro regulado por microprocesador con pantalla LC, guía del menú basada en símbolos y sensor de presión integrado para el control en función del nivel de dos bombas sumergibles mediante interruptores de flotador, sensor de nivel o campana. Protección de motor mediante control de la corriente del motor y vigilancia de la temperatura del bobinado integrados. Sin interruptor principal, la colocación de un dispositivo de desconexión de red corre a cargo del propietario.	2543222	A	PG14	864,-	
SC-L-1x1,6A-M-DOL-WM	Cuadro en carcasa de acero (IP 54) regulado por microprocesador con pantalla LC e interruptor principal para el mando en función del nivel de una bomba sumergible mediante sensores de nivel o interruptores de flotador.	2543265	D	PG14	2.893,-	
SC-L-1x1,6A-T34-DOL-WM		2543269	D	PG14	2.893,-	
SC-L-1x6,3A-M-DOL-WM		2538900	C	PG14	2.893,-	
SC-L-1x10A-M-DOL-WM		2538904	C	PG14	2.893,-	
SC-L-1x12A-M-DOL-WM		2538908	C	PG14	2.893,-	
SC-L-1x2,4A-T34-DOL-WM		2538912	C	PG14	2.893,-	
SC-L-1x4A-T34-DOL-WM		2538916	C	PG14	2.893,-	
SC-L-1x6,3A-T34-DOL-WM		2538920	C	PG14	2.893,-	
SC-L-1x10A-T34-DOL-WM		2538924	C	PG14	2.893,-	
SC-L-1x12A-T34-DOL-WM		2538928	C	PG14	2.893,-	
SC-L-1x16A-T34-DOL-WM		2538932	C	PG14	2.893,-	
SC-L-1x20A-T34-DOL-WM		2538936	C	PG14	2.893,-	
SC-L-1x13A-T34-SD-WM		2538948	C	PG14	3.407,-	
SC-L-1x19A-T34-SD-WM		2538952	C	PG14	3.515,-	
SC-L-1x24A-T34-SD-WM		2538956	C	PG14	3.515,-	
SC-L-1x32A-T34-SD-WM		2538960	C	PG14	3.515,-	
SC-L-1x37,5A-T34-SD-WM		2543277	C	PG14	3.515,-	
SC-L-1x43A-T34-SD-WM		2538964	C	PG14	3.515,-	
SC-L-1x61A-T34-SD-WM		2538968	C	PG14	4.002,-	
SC-L-1x72A-T34-SD-WM		2538972	C	PG14	5.246,-	
SC-L-2x1,6A-M-DOL-WM		Cuadro en carcasa de acero (IP 54) regulado por microprocesador con pantalla LC e interruptor principal para el mando en función del nivel de dos bombas sumergibles mediante sensores de nivel o interruptores de flotador.	2543266	D	PG14	2.779,-
SC-L-2x1,6A-T34-DOL-WM			2543270	D	PG14	3.245,-
SC-L-2x6,3A-M-DOL-WM			2538901	C	PG14	2.893,-
SC-L-2x10A-M-DOL-WM			2538905	C	PG14	2.779,-
SC-L-2x12A-M-DOL-WM			2538909	C	PG14	2.812,-
SC-L-2x2,4A-T34-DOL-WM			2538913	C	PG14	3.245,-
SC-L-2x4A-T34-DOL-WM			2538917	C	PG14	3.245,-
SC-L-2x6,3A-T34-DOL-WM			2538921	C	PG14	3.245,-
SC-L-2x10A-T34-DOL-WM			2538925	C	PG14	3.245,-
SC-L-2x12A-T34-DOL-WM			2538929	S	PG14	3.245,-
SC-L-2x16A-T34-DOL-WM			2538933	C	PG14	3.245,-
SC-L-2x20A-T34-DOL-WM			2538937	C	PG14	3.245,-
SC-L-2x13A-T34-SD-WM			2538949	C	PG14	3.948,-
SC-L-2x19A-T34-SD-WM	2538953		B	PG14	4.045,-	
SC-L-2x24A-T34-SD-WM	2538957		B	PG14	4.142,-	
SC-L-2x32A-T34-SD-WM	2538961		C	PG14	4.456,-	
SC-L-2x37,5A-T34-SD-WM	2543278		A	PG14	5.030,-	
SC-L-2x43A-T34-SD-WM	2538965		C	PG14	5.030,-	
SC-L-2x61A-T34-SD-WM	2538969		C	PG14	6.111,-	
SC-L-2x72A-T34-SD-WM	2538973		C	PG14	6.489,-	

 = S - en stock ; A - aprox 2 semanas ; B - aprox 3 semanas ; C - aprox 4 semanas ; D - bajo consulta  
Reservado el derecho a introducir modificaciones, para mayor información técnica consulten nuestros catálogos

Accesorios eléctricos: control de bomba					
Tipo	Descripción	Ref.	Grupo de producto		
					EUR
SC-L-3x..., SC-L-4x...	Cuadro en carcasa de acero (IP 54) regulado por microprocesador con pantalla LC e interruptor principal para el mando en función del nivel de tres o cuatro bombas sumergibles mediante sensor de nivel. No apto para el mando de las bombas dentro de áreas con riesgo de explosión.	bajo consulta	D	PG14	☎
Ampliaciones SC-L...	Módulos para la ampliación del conjunto de funciones de los cuadros SC-L, p. ej. módem GSM, comunicación Bus (ModBus, BACNet), función ESM/EBM	bajo consulta	D	PG14	☎
Control CC-L...	Cuadro regulado por PLC con pantalla táctil LC y guía del menú basada en texto y símbolos para el control en función del nivel de hasta 8 bombas sumergibles mediante interruptor de flotador o sensor de nivel. Protección de motor mediante control integrado de la corriente, vigilancia de la temperatura del bobinado y la humedad.	bajo consulta	D	-	☎

Accesorios eléctricos: accesorios para el control de bomba					
Tipo	Descripción	Ref.	Grupo de producto		
					EUR
Relé de evaluación NIV 101/A	Relé de evaluación para la conexión de un electrodo de varilla para el control de la estanqueidad. Conexión adicional para sensores bimetalicos o PTC para la vigilancia de la temperatura del bobinado. Para montaje en armario eléctrico.	6045175	A	PG14	132,-
Relé de evaluación NIV 105/S	Relé de evaluación para la conexión de 3 electrodos o 2 interruptores de flotador para el control de nivel. Para montaje en armario eléctrico.	6003270	A	PG14	168,-
Relé de protección del motor CM-MSS	Relé electrónico de protección del motor para la conexión de termistor o sensor bimetalico destinado a la vigilancia de la temperatura del bobinado. Con bloqueo de reconexión y homologación para el uso con bombas instaladas en zonas explosivas. Debe utilizarse un relé por cada circuito de vigilancia (alta/baja temperatura). Para montaje en armario eléctrico.	6003277	D	PG14	87,-
Relé de protección del motor CM-MSS.41S	Relé electrónico de protección del motor para la conexión de termistor o sensor bimetalico destinado a la vigilancia de la temperatura del bobinado. Con bloqueo de reconexión y homologación para el uso con bombas instaladas en zonas explosivas. Debe utilizarse un relé por cada circuito de vigilancia (alta/baja temperatura). Para montaje en armario eléctrico.	6076739	B	PG14	102,-
Relé de vigilancia de la asimetría de fases PS2DF	Relé que vigila si se produce una interrupción de fase, una asimetría de fases y una baja tensión en la red de abastecimiento. Para montaje en armario eléctrico.	6003283	D	PG14	232,-
Relé de evaluación DGW 2.01	Relé de evaluación para la conexión de un sensor PT100 para el control y la regulación de temperatura. Rango de temperaturas de -100 °C a +500 °C, Resolución: 0,1 °C	6002962	A	PG14	473,-
Módulo de comunicación SC-OPTION MODBUS RTU (ESCLAVO)	Para la conexión de las series Wilo-Control SC con redes ModBus RTU.	2538241	A	PG14	63,-
Módulo de comunicación SC-OPTION BACNET MSTP (ESCLAVO)	Para la conexión de las series Wilo-Control SC con redes BACnet MSTP.	2538242	A	PG14	63,-
Módulo de comunicación SC-OPTION LON (ESCLAVO)	Para la conexión de las series Wilo-Control SC con redes ModBus LON.	2538243	C	PG14	651,-
Módulo de comunicación SC-OPTION GSM	Módulo adicional para el equipamiento de la serie de cuadros SC/SCe para la entrada en las redes de datos móviles GSM.	2542216	B	PG14	380,-
Antena con cable de 2,5 m	-	2533862	C	PG14	63,-
Antena con cable de 10 m	-	2533863	C	PG14	368,-
Antena con cable de 15 m	-	2533864	C	PG14	452,-
Batería NiMh, 9 V/200 mAh	Batería (NiMh) para el montaje en los cuadros Control MS-L y EC-L de Wilo para una alarma independiente de la alimentación auxiliar.	2522850	A	PG15	24,-
Electrodo de varilla con cable de 10 m	Electrodo externo de varilla con carcasa de acero inoxidable y cable de 10 m para la vigilancia de la estanqueidad en la cámara de obturación. Adecuado para bombas Rexa FIT/PRO/CUT de Wilo.	6065216	A	PG14	88,-
	Electrodo externo de varilla con carcasa de acero inoxidable y cable de 10 m para la vigilancia de la estanqueidad en la cámara de obturación. Adecuado para bombas EMU FA de Wilo.	6042222	A	PG14	91,-

 = S - en stock ; A - aprox 2 semanas ; B - aprox 3 semanas ; C - aprox 4 semanas ; D - bajo consulta

Reservado el derecho a introducir modificaciones, para mayor información técnica consulten nuestros catálogos

Accesorios eléctricos: control de nivel					
Tipo	Descripción	Ref.	Grupo de producto		EUR
					
Campana de presión con 10 m de manguera	Campana de inmersión con una longitud de manguera de 10 m. Para la conexión a EC-L	2516976	A	PG14	160,-
Sistema de ventilación por burbujas de aire	Compresor compacto para la ventilación continua o periódica de la campana de presión (OFF según nivel de agua). Incl. válvula antirretorno, 3 m de manguera y pieza en T	2516977	A	PG14	212,-
Interruptor de flotador WA65 con 5 m de cable	Interruptor de nivel para aguas sucias sin residuos fecales con una temperatura máx. de 60 °C. Conmutación: arriba "ON"/abajo "OFF", potencia de conmutación: 250 VCA/8 A/1,1 kW. Si se usa en áreas con riesgo de explosión hay que prever la conexión de un relé de desconexión separación galvánica.	503211390	S	PG14	71,-
Interruptor de flotador WA65 con 10 m de cable		503211893	S	PG14	111,-
Interruptor de flotador WA65 con 20 m de cable		2004431	A	PG14	183,-
Interruptor de flotador WA65 con 30 m de cable	Interruptor de nivel para aguas sucias sin residuos fecales con una temperatura máx. de 60 °C. Conmutación: arriba "ON"/abajo "OFF", potencia de conmutación: 250 VCA/8 A/1,1 kW. Si se usa en áreas con riesgo de explosión hay que prever la conexión de un relé de separación galvánica.	2004432	A	PG14	252,-
Interruptor de flotador WA95 con 5 m de cable		6082806	A	PG14	89,-
Interruptor de flotador WA95 con 10 m de cable		6082807	A	PG14	131,-
Interruptor de flotador MS1 con 10 m de cable	Interruptor de flotador para medios agresivos y con residuos fecales hasta una temperatura de 80 °C. Para la realización de la regulación del nivel hay que usar o dos sondas o un cuadro con retardo ajustable (p. ej. EC-L... o MS-L...). Conmutación arriba "ON"/abajo "OFF". Longitud de cable: 10 m. Potencia de conmutación: 250 V / 5 A . Si se usa en áreas con riesgo de explosión hay que prever la conexión de un relé de separación galvánica.	2004593	S	PG14	151,-
Sensor de nivel de 0-1 m.c.a. con cable de 10 m		2519924	A	PG14	391,-
Sensor de nivel de 0-1 m.c.a. con cable de 30 m		2519925	A	PG14	546,-
Sensor de nivel de 0-1 m.c.a. con cable de 50 m		2519926	A	PG14	701,-
Sensor de nivel de 0-2,5 m.c.a. con cable de 10 m		2519921	A	PG14	391,-
Sensor de nivel de 0-2,5 m.c.a. con cable de 30 m		2519922	A	PG14	546,-
Sensor de nivel de 0-2,5 m.c.a. con cable de 50 m	Carcasa de acero inoxidable con tipo de protección IP 68, señal de salida 4...20 mA, con homologación ATEX	2519923	A	PG14	701,-
Sensor de nivel de 0-10 m.c.a. con cable de 20 m		6033106	A	PG14	515,-
Sensor de nivel de 0-10 m.c.a. con cable de 30 m		6033107	A	PG14	826,-
Sensor de nivel de 0-10 m.c.a. con cable de 50 m		6033108	A	PG14	1.773,-
Toma de corriente ZSE con cable de 5 m	Control mediante interruptor de flotador que se puede enchufar de forma intermedia con enchufe/acoplamiento con toma de tierra para la activación dependiente del nivel de consumidores de corriente monofásica. Potencia máx. de conmutación: 1~230 V CA/10 (8) A/1,1 kW	6017150	B	PG14	102,-
Toma de corriente ZSE con cable de 10 m		6017313	B	PG14	113,-
Toma de corriente ZSE con cable de 20 m		6021204	A	PG14	146,-

Accesorios eléctricos: control de nivel					
Tipo	Descripción	Ref.	Grupo de producto		EUR
					
ZSD CEE16 con cable de 5 m	Control mediante interruptor de flotador que se puede enchufar de forma intermedia, 3~400 V, 16 A, 4 kW	6023412	D	PG14	695,-
ZSD CEE16 con cable de 10 m		6021206	A	PG14	706,-
ZSD CEE16 con cable de 20 m		6021205	A	PG14	738,-
ZSD CEE32 con cable de 5 m		6027185	B	PG14	742,-
ZSD CEE32 con cable de 10 m		6027184	B	PG14	753,-
ZSD CEE 32 A / 7,5 kW		6001283	A	PG14	784,-

Accesorios eléctricos: accesorios para el control de nivel					
Tipo	Descripción	Ref.	Grupo de producto		EUR
					
Relé de separación galvánica (2 circuitos)	Relé de separación galvánica para la conexión de 2 interruptores de flotador para el control de nivel en atmósferas explosivas.	2513059	A	PG14	1.155,-
Relé de separación galvánica (3 circuitos)	Relé de separación galvánica para la conexión de 3 interruptores de flotador para el control de nivel en atmósferas explosivas.	2510698	B	PG14	1.739,-
Relé de separación galvánica (4 circuitos)	Relé de separación galvánica para la conexión de 4 interruptores de flotador para el control de nivel en atmósferas explosivas.	2510699	C	PG14	1.838,-
Relé de separación galvánica (5 circuitos)	Relé de separación galvánica para la conexión de 5 interruptores de flotador para el control de nivel en atmósferas explosivas.	2510674	B	PG14	2.388,-
Relé de separación galvánica XR-42x	Relé de separación galvánica para la conexión de 2 interruptores de flotador o bien 6 electrodos para el control de nivel en atmósferas explosivas. Para montaje en armario eléctrico. Sensibilidad de entrada ajustable entre 2 y 30 kohmios o 3 y 300 kohmios.	6069164	B	PG14	290,-
Borne de retención de cable	Para la fijación de una sonda en el pozo. El borne se fija en el pozo mediante un gancho, se pinza el cable de la sonda y este se sujeta por el peso de la propia sonda.	2519927	A	PG14	27,-
Barrera Zener	Barrera Zener para la conexión de separación galvánica de un sensor de nivel dentro de una atmósfera con peligro de explosión.	2541372	A	PG14	368,-

Accesorios eléctricos: protección del motor					
Tipo	Descripción	Ref.	Grupo de producto		EUR
					
Enchufe con guardamotor CEE 1,2...1,8 A	Enchufe trifásico CEE con inversor de fase, con indicación de sentido de giro y con protección térmica del motor. Conexión para interruptor de flotador. Con interruptor ON/OFF para el "Modo manual/automático"	2525864	B	PG14	725,-
Enchufe con guardamotor CEE 1,8...2,6 A		2525865	A	PG14	461,-
Enchufe con guardamotor CEE 2,6...3,7 A		2017211	B	PG14	471,-
Enchufe con guardamotor CEE 3,7...5,5 A		2017212	B	PG14	471,-
Enchufe con guardamotor CEE 5,5...8,0 A		2017213	B	PG14	434,-
Enchufe con guardamotor CEE 8,0...11,5 A		2017214	B	PG14	436,-
Enchufe con guardamotor CEE incl. WSK/DI 3,7...5,5 A		2515561	B	PG14	521,-
Enchufe con guardamotor CEE incl. WSK/DI 5,5...8,0 A		2515562	B	PG14	510,-
Enchufe con guardamotor CEE incl. WSK/DI 8,0...11,5 A		2515563	C	PG14	532,-

Accesorios eléctricos: control de alarma					
Tipo	Descripción	Ref.	Grupo de producto		EUR
<b>Dispositivo de alarma de tamaño reducido KAS</b>	Dispositivo de alarma de tamaño reducido con alimentación auxiliar (fuente de alimentación con función de autocarga), en carcasa de plástico con enchufe con toma de tierra, indicador de alarma acústico (70 dBA) y electrodo acoplado con cable de 3 m para la detección de nivel.	501534094	A	PG14	<b>300,-</b>
<b>AlarmControl 1</b>	Sistema de alarma con alimentación auxiliar (batería integrada), enchufe con toma de tierra, indicador de alarma acústico y mini interruptor de flotador acoplado con cable de 3 m para la detección de nivel. Un contacto libre de tensión (contacto de cierre, 230 VAC/1 A) puede desencadenar otra señalización/otro mando.	2522846	A	PG14	<b>168,-</b>
<b>AlarmControl 2</b>	Sistema de alarma con alimentación auxiliar (batería integrada) y enchufe intermedio con toma de tierra (250 VAC/16 A) para la conexión directa de un consumidor, indicador de alarma acústico y mini interruptor de flotador acoplado con cable de 3 m para la detección de nivel.	2522847	A	PG14	<b>179,-</b>
<b>DrainAlarm 2</b>	Dispositivo de alarma con alimentación auxiliar y aviso de alarma óptico y acústico, así como una conexión para un interruptor de flotador.	2545133	A	PG14	<b>212,-</b>
<b>DrainAlarm GSM</b>	Dispositivo de alarma con alimentación auxiliar (fuente de alimentación con función de autocarga) para montaje mural con aviso de alarma óptico, acústico (85 dBA) y por radiofrecuencia (vía GSM), así como una conexión para un interruptor de flotador para la detección de nivel.	2542911	A	PG14	<b>872,-</b>
<b>Luz de destello</b>	Indicadores de alarma óptico para conectar a un cuadro. Adecuado para el montaje en el exterior.	2510429	A	PG14	<b>232,-</b>
<b>Bocina</b>	Indicador de alarma acústico (88 dBA) para conectar a un cuadro. Adecuado para el montaje en el exterior.	501459398	A	PG14	<b>50,-</b>

Accesorios eléctricos - Cableado					
Tipo	Descripción	Ref.	Grupo de producto		EUR
<b>Armario distribución de cables de dos piezas tam.00</b>	Armario distribuidor de cables de dos piezas para instalación en el exterior, del tamaño 00, de poliéster reforzado con fibra de vidrio. Incl. placa de montaje integrada. Medidas exteriores (L x A x P): 460 x 830 (1.760) x 330. Carcasa con superficie lisa. A petición, montaje con accesorios seleccionados (carga adicional).	2523672	B	PG14	<b>1.130,-</b>
<b>Armario distribución de cables de dos piezas tam.0</b>	Armario distribuidor de cables de dos piezas para instalación en el exterior, del tamaño 0, de poliéster reforzado con fibra de vidrio. Incl. placa de montaje integrada. Medidas exteriores (L x A x P): 590 x 830 (1.760) x 330. Carcasa con superficie lisa. A petición, montaje con accesorios seleccionados (carga adicional).	2523673	A	PG14	<b>1.155,-</b>
<b>Armario distribución de cables de dos piezas tam.1</b>	Armario distribuidor de cables de dos piezas para instalación en el exterior, del tamaño 1, de poliéster reforzado con fibra de vidrio. Incl. placa de montaje integrada. Medidas exteriores (L x A x P): 785 x 830 (1.760) x 330. Carcasa con superficie lisa. A petición, montaje con accesorios seleccionados (carga adicional).	2523674	B	PG14	<b>1.777,-</b>
<b>Armario distribución de cables de dos piezas tam.2</b>	Armario distribuidor de cables de dos piezas para instalación en el exterior, del tamaño 2, de poliéster reforzado con fibra de vidrio. Incl. placa de montaje integrada. Medidas exteriores (L x A x P): 1.115 x 830 (1.760) x 330. Carcasa con superficie lisa. A petición, montaje con accesorios seleccionados (carga adicional).	2523675	B	PG14	<b>2.455,-</b>
<b>Armario distribución de cables de una pieza tam.00</b>	Armario distribuidor de cables de una pieza para instalación en el exterior, del tamaño 00, de poliéster reforzado con fibra de vidrio. Incl. placa de montaje integrada. Medidas exteriores (L x A x P): 400 x 800 (1.600) x 225. Carcasa con superficie lisa. A petición, montaje con accesorios seleccionados (carga adicional).	2523791	C	PG14	<b>981,-</b>
<b>Armario distribución de cables de una pieza, tam.00, MS-L 1x4kW incluido</b>	Armario distribuidor de cables de una pieza para instalación en el exterior, del tamaño 00, de poliéster reforzado con fibra de vidrio. Incl. placa de montaje integrada <b>con distribución eléctrica instalada, calefacción, luz de destello y cuadro para una bomba Wilo MS-L 1 x 4,0</b> . Medidas exteriores (L x A x P): 460 x 830 (1.760) x 330. Carcasa con superficie lisa.	2533127	C	PG14	<b>981,-</b>

= S - en stock ; A - aprox 2 semanas ; B - aprox 3 semanas ; C - aprox 4 semanas ; D - bajo consulta  
Reservado el derecho a introducir modificaciones, para mayor información técnica consulten nuestros catálogos

Aguas sucias y residuales

Accesorios mecánicos - Valvulería					
Tipo	Descripción	Nº de art.		Grupo de producto	EUR
					
Válvula antirretorno Rp 1¼	Fabricado en plástico, con tornillo de vaciado, presión nominal de PN 4 bar, rosca interior Rp 1¼ para conexión DN 32	501533696	A	PG14	50,-
Válvula de retención de bola Rp 1½	Fabricado en EN-GJL-250, con rosca interior Rp 1½ para conexión DN 40	4027330	A	PG14	207,-
Válvula de retención de bola Rp 2	Fabricado en EN-GJL-250, con rosca interior Rp 2 para conexión DN 50	4027331	A	PG14	265,-
Válvula de retención de bola Rp 2½	Fabricado en EN-GJL-250, con rosca interior Rp 2½ para conexión DN 65	4019225	A	PG14	371,-
Válvula antirretorno DN 50	Fabricado en EN-GJL-250, según UNE EN 12050-4 con paso sin estrechar, apertura de limpieza y dispositivo de ventilación, incl. 1 juego de accesorios de montaje, bridas PN 10/16 según DIN 2501, para conexión DN 50	2017166	S	PG14	254,-
Válvula antirretorno DN 65	Fabricado en EN-GJL-250, según UNE EN 12050-4 con paso sin estrechar, apertura de limpieza y dispositivo de ventilación, incl. 1 juego de accesorios de montaje, bridas PN 10/16, para conexión DN 65	2017167	S	PG14	282,-
Válvula antirretorno DN 80	Fabricado en EN-GJL-250, según UNE EN 12050-4 con paso sin estrechar, apertura de limpieza y dispositivo de ventilación, incl. 1 juego de accesorios de montaje, bridas PN 10/16, para conexión DN 80	2017168	S	PG14	353,-
Válvula antirretorno DN 100	Fabricado en EN-GJL-250, según UNE EN 12050-4 con paso sin estrechar, apertura de limpieza y dispositivo de ventilación, incl. 1 juego de accesorios de montaje, bridas PN 10/16 según DIN 2501, para conexión DN 100	2017169	S	PG14	418,-
Válvula antirretorno DN 150	Fabricado en EN-GJL-250, según UNE EN 12050-4 con paso sin estrechar, apertura de limpieza y dispositivo de ventilación, incl. 1 juego de accesorios de montaje, bridas PN 10/16, para conexión DN 150	2017170	A	PG14	802,-
Llave de corte de bola Rp 1½	Fabricado en latón, niquelado, con rosca interior Rp 1½ para conexión DN 40	4027337	S	PG14	111,-
Llave de corte de bola Rp 2	Fabricada en latón, niquelado, con rosca interior Rp 2 para conexión DN 50	4027338	S	PG14	166,-
Llave de corte de bola Rp 2½	Fabricada en latón, niquelado, con rosca interior Rp 2½ para conexión DN 65	4019227	A	PG14	295,-
Llave de corte DN 50	Fabricada en EN-GJL-250, incl. 1 juego de accesorios de montaje, bridas PN 10/16, DN 50	2017160	S	PG14	137,-
Llave de corte DN 65	Fabricada en EN-GJL-250, incl. 1 juego de accesorios de montaje, bridas PN 10/16, DN 65	2017161	S	PG14	143,-
Llave de corte DN 80	Fabricada en EN-GJL-250, incl. 1 juego de accesorios de montaje, bridas PN 10/16, DN 80	2017162	S	PG14	175,-
Llave de corte DN 100	Fabricada en EN-GJL-250, incl. 1 juego de accesorios de montaje, bridas PN 10/16, DN 100	2017163	S	PG14	222,-
Llave de corte DN 150	Fabricada en EN-GJL-250, incl. 1 juego de accesorios de montaje, bridas PN 10/16, DN 150	2017164	A	PG14	392,-
Llave de corte Rp 1½	Fabricada en bronce, válvula de manguito con rosca interior Rp 1½ para conexión DN 40	2525187	A	PG14	163,-
Llave de corte Rp 2	Fabricada en bronce, válvula de manguito con rosca interior Rp 2 para conexión DN 50	2525188	B	PG14	210,-
Llave de corte de plástico DN 100	Fabricada en PVC, con extremos de tubos fijos DN 100, temperatura del fluido máx. 60 °C, estanco hasta 0,5 bar, para tuberías de entrada comunes con conexiones HT/KG.	2529808	A	PG14	521,-
Llave de corte de plástico DN 150	Fabricada en PVC, con extremos de tubos fijos DN 150, temperatura del fluido máx. 60 °C, estanco hasta 0,5 bar, para tuberías de entrada comunes con conexiones HT/KG.	2529809	A	PG14	786,-
Válvula de tres vías Rp 1½	Fabricada en latón, cromado con rosca interior 3x Rp 1½ para conexión DN 40	2511607	A	PG14	417,-

 = S - en stock ; A - aprox 2 semanas ; B - aprox 3 semanas ; C - aprox 4 semanas ; D - bajo consulta  
Reservado el derecho a introducir modificaciones, para mayor información técnica consulten nuestros catálogos.



Accesorios mecánicos - Conexiones de manguera					
Tipo	Descripción	Ref.	Grupo de producto		EUR
					
<b>Acoplamiento fijo Geka/R 1½</b>	Fabricado en latón, con rosca exterior R 1½, apta para acoplamiento manguera Geka para una conexión DN 40	2018100	A	PG14	37,-
<b>Acoplamiento fijo Storz C/G 2</b>	Fabricado en aluminio, conexión Storz C, con rosca exterior G 2, distancia entre garras 66 mm para una conexión DN 50	2018102	A	PG14	30,-
<b>Acoplamiento fijo Storz C/G 2½</b>	Fabricado en aluminio, conexión Storz C, con rosca exterior G 2½, distancia entre garras 66 mm para una conexión DN 65	2015234	A	PG14	43,-
<b>Acoplamiento fijo Storz 90 mm/G 3</b>	Fabricado en aluminio, conexión Storz 90, con rosca interior G 3, distancia entre garras 105 mm para una conexión DN 80	2017203	A	PG14	91,-
<b>Acoplamiento fijo Storz A/G 4</b>	Fabricado en aluminio, conexión Storz A, con rosca interior G 4, distancia entre garras 133 mm para una conexión DN 100	2016161	B	PG14	70,-
<b>Acoplamiento fijo Storz 90 mm/G 2½</b>	Fabricado en aluminio, conexión Storz 90, con rosca interior G 2½	6003069	A	PG14	24,-
<b>Conexión rápida flexible Geka/Ø 40 mm</b>	Fabricada en latón, con empalme de manguera Ø de 40 mm, incl. abrazadera de manguera apta para racor fijo Geka para una conexión DN 40	2018101	A	PG14	29,-
<b>Conexión rápida flexible Storz C/Ø 52 mm</b>	Fabricada en aluminio, conexión Storz C, con empalme de manguera Ø de 52 mm, distancia entre garras 66 mm	2015235	B	PG14	37,-
<b>Conexión rápida flexible Storz A/Ø 110 mm</b>	Fabricada en aluminio, conexión Storz A, con empalme de manguera Ø de 110 mm, distancia entre garras 133 mm, incl. abrazadera de manguera	2004675	B	PG14	77,-
<b>Conexión rápida flexible Storz 90/Ø 90 mm</b>	Fabricada en aluminio, conexión Storz 90, con empalme de manguera Ø de 90 mm, distancia entre garras 105 mm, incl. abrazadera de manguera	2017204	B	PG14	91,-
<b>Empalme de manguera Ø 70 mm/G 2 1½</b>	Fabricado en latón, empalme de manguera de Ø 70 mm incl. abrazadera de manguera, rosca exterior G 2½ para conectar directamente la manguera	4015210	B	PG14	124,-
<b>Empalme de manguera Ø 40 mm/Rp 1½</b>	Empalme de manguera con Ø de 40 mm incl. abrazadera de manguera, rosca interior Rp 1½	2083109	B	PG14	67,-
<b>Empalme de manguera Ø 50 mm/R 2</b>	Empalme de manguera con Ø de 50 mm incl. abrazadera de manguera, rosca exterior R 2	2083111	B	PG14	77,-
<b>Empalme de manguera Ø 90 mm/R 3</b>	Empalme de manguera con Ø de 90 mm incl. abrazadera de manguera, rosca exterior R 3	2083112	B	PG14	320,-
<b>Empalme de manguera Ø 60 mm/R 2</b>	Fabricada en plástico, empalme de manguera de Ø 60 mm incl. abrazadera de manguera, rosca exterior G 2 para conectar directamente la manguera	4027334	B	PG14	36,-
<b>Empalme de manguera Ø 40 mm/R 1½</b>	Fabricada en plástico, empalme de manguera de Ø 40 mm incl. abrazadera de manguera, rosca exterior R 1½ para conectar directamente la manguera	4027335	A	PG14	27,-
<b>Kit de montaje de acoplamiento fijo Storz B/DN 80</b>	Kit de montaje para conexión de impulsión compuesto por acoplamiento fijo Storz B, codo de 90° y brida DN 80. Codo en EN-GJL-250 con rosca exterior R 3, acoplamiento fijo de aluminio con rosca interior G 3. Incl. 1 juego de accesorios de montaje	6031385	A	PG14	279,-
<b>Kit de montaje de acoplamiento fijo Storz A/DN 100</b>	Kit de montaje para conexión de impulsión compuesto por acoplamiento fijo Storz A, codo de 90° y unión por bridas DN 100. Codo en EN-GJL-250 con rosca exterior R 4, acoplamiento fijo de aluminio con rosca interior G 4. Incl. 1 juego de accesorios de montaje	6031672	A	PG14	340,-
<b>Kit de montaje de acoplamiento fijo Storz C/G 2</b>	Kit de montaje para conexión de impulsión compuesto por acoplamiento fijo Storz C y codo de 90° con conexión roscada G 2/R 2. Codo en EN-GJL-250 con rosca interior/exterior, acoplamiento fijo de aluminio con rosca interior G 2	6021799	A	PG14	45,-
<b>Kit de montaje de acoplamiento fijo Storz C/DN 50</b>	Kit de montaje para conexión de impulsión compuesto por acoplamiento fijo Storz C, curva de tubo de 90° y unión por bridas DN 50. Codo en EN-GJL-250 con rosca exterior R 2, acoplamiento fijo de aluminio con rosca interior G 2. Incl. 1 juego de accesorios de montaje	6031671	B	PG14	101,-
<b>Kit de montaje de acoplamiento fijo Storz F/DN 150</b>	Kit de montaje para conexión de impulsión compuesto por acoplamiento fijo Storz F, codo de 90° y brida DN 150. Codo en EN-GJL-250, acoplamiento fijo de aluminio	6040247	C	PG14	966,-

 = S - en stock ; A - aprox 2 semanas ; B - aprox 3 semanas ; C - aprox 4 semanas ; D - bajo consulta  
Reservado el derecho a introducir modificaciones, para mayor información técnica consulten nuestros catálogos

Accesorios mecánicos - Conexiones de manguera					
Tipo	Descripción	Ref.	Grupo de producto		
					EUR
Manguera de impulsión de material sintético 3 m, Ø 42 mm	Material sintético, Ø interior de 42 mm, PN 6, 3 m de longitud, incl. abrazadera para conexión directa de manguera mediante un empalme de manguera de Ø 40 mm o un acoplamiento de manguera Geka	2027641	C	PG14	95,-
Manguera de impulsión de material sintético 5 m, Ø 42 mm	Material sintético, Ø interior de 42 mm, PN 6, 5 m de longitud, incl. abrazadera para conexión directa de manguera mediante un empalme de manguera de Ø 40 mm o un acoplamiento de manguera Geka	2027642	A	PG14	119,-
Manguera de impulsión de material sintético 15 m, Ø 42 mm	Material sintético, Ø interior de 42 mm, PN 6, 15 m de longitud, incl. abrazadera para conexión directa de manguera mediante un empalme de manguera de Ø 40 mm o un acoplamiento de manguera Geka	2027643	C	PG14	241,-
Manguera de impulsión de material sintético 10 m, Ø 52 mm	Material sintético, interior de Ø 52 mm, PN 8, 10 m de longitud, incl. abrazadera para conexión directa de manguera mediante un empalme de manguera de Ø 50 mm o un acoplamiento de manguera Storz C	2017192	D	PG14	186,-
Manguera de impulsión de material sintético 3 m, Ø 60 mm	Material sintético, Ø interior de 60 mm, PN 6, 3 m de longitud, incl. abrazadera para conexión directa de manguera mediante un empalme de manguera con Ø de 60 mm	2027644	D	PG14	300,-
Manguera de impulsión de material sintético 5 m, Ø 60 mm	Material sintético, Ø interior de 60 mm, PN 6, 5 m de longitud, incl. abrazadera para conexión directa de manguera mediante un empalme de manguera con Ø de 60 mm	2027645	D	PG14	362,-
Manguera de impulsión de material sintético 15 m, Ø 60 mm	Material sintético, Ø interior de 60 mm, PN 6, 15 m de longitud, incl. abrazadera para conexión directa de manguera mediante un empalme de manguera con Ø de 60 mm	2027646	D	PG14	420,-
Manguera de impulsión de material sintético 10 m, Ø 60 mm	Material sintético, Ø interior de 60 mm, PN 6, 10 m de longitud, incl. abrazadera para conexión directa de manguera mediante un empalme de manguera con Ø de 60 mm	2018106	D	PG14	410,-
Manguera de impulsión de material sintético 10 m, Ø 70 mm	Material sintético, interior de Ø 70 mm, PN 8, 10 m de longitud, incl. abrazadera para conexión directa de manguera mediante un empalme de manguera de Ø 70 mm	2014151	B	PG14	194,-
Manguera de impulsión de material sintético 10 m, Ø 90 mm	Material sintético, interior de Ø 90 mm, PN 8, 10 m de longitud, incl. 2 abrazaderas para conexión directa de manguera mediante un empalme de manguera Ø de 90 mm o un acoplamiento de manguera Storz B	2017152	D	PG14	190,-
Manguera de impulsión de material sintético 20 m, Ø 90 mm	Material sintético, interior de Ø 90 mm, PN 8, 20 m de longitud, incl. 2 abrazaderas para conexión directa de manguera mediante un empalme de manguera Ø de 90 mm o un acoplamiento de manguera Storz B	2017193	B	PG14	361,-
Manguera de impulsión de material sintético 30 m, Ø 90 mm	Material sintético, interior de Ø 90 mm, PN 8, 30 m de longitud, incl. 2 abrazaderas para conexión directa de manguera mediante un empalme de manguera Ø de 90 mm o un acoplamiento de manguera Storz B	2017194	D	PG14	660,-
Manguera de impulsión de material sintético 10 m, Ø 110 mm	Material sintético, interior de Ø 110 mm, PN 8, 10 m de longitud, incl. 2 abrazaderas para conexión directa de manguera mediante un empalme de manguera Ø de 110 mm o un acoplamiento de manguera Storz A	2017196	D	PG14	380,-
Manguera de impulsión de material sintético 20 m, Ø 110 mm	Material sintético, interior de Ø 110 mm, PN 8, 20 m de longitud, incl. 2 abrazaderas para conexión directa de manguera mediante un empalme de manguera Ø de 110 mm o un acoplamiento de manguera Storz A	2017197	D	PG14	760,-
Manguera de impulsión de material sintético 30 m, Ø 110 mm	Material sintético, interior de Ø 110 mm, PN 8, 30 m de longitud, incl. 2 abrazaderas para conexión directa de manguera mediante un empalme de manguera Ø de 110 mm o un acoplamiento de manguera Storz A	2017198	D	PG14	1.140,-
Tubo flexible con espiral de plástico de 5 m, con Storz C	Manguera espiral de plástico, interior de Ø 52 mm, 5 m de longitud incl. acoplamiento Storz C, 4,5/13,5 bar	6022269	A	PG14	391,-
Tubo flexible con espiral de plástico de 10 m, con Storz C	Manguera espiral de plástico, interior de Ø 52 mm, 10 m de longitud incl. acoplamiento Storz C, 4,5/13,5 bar	6022270	A	PG14	912,-
Tubo flexible con espiral de plástico de 20 m, con Storz C	Manguera espiral de plástico, interior de Ø 52 mm, 20 m de longitud incl. acoplamiento Storz C, 4,5/13,5 bar	6022271	A	PG14	1.092,-

 = S - en stock ; A - aprox 2 semanas ; B - aprox 3 semanas ; C - aprox 4 semanas ; D - bajo consulta

Reservado el derecho a introducir modificaciones, para mayor información técnica consulten nuestros catálogos

Accesorios mecánicos - Conexiones de manguera					
Tipo	Descripción	Ref.	Grupo de producto		EUR
					
Tubo flexible con espiral de 5 m, con Storz B	Manguera espiral de plástico, interior de Ø 75 mm, 5 m de longitud incl. acoplamiento Storz B, 3,5/10,5 bar	6022272	B	PG14	221,-
Tubo flexible con espiral de 10 m, con Storz B	Manguera espiral de plástico, interior de Ø 75 mm, 10 m de longitud incl. acoplamiento Storz B, 3,5/10,5 bar	6035187	B	PG14	329,-
Tubo flexible con espiral de 20 m, con Storz B	Manguera espiral de plástico, interior de Ø 75 mm, 20 m de longitud incl. acoplamiento Storz B, 3,5/10,5 bar	6022274	D	PG14	569,-
Tubo flexible con espiral de 5 m, con Storz A	Manguera espiral de plástico, interior de Ø 102 mm, 5 m de longitud incl. acoplamiento Storz A, 3/9 bar	6022275	B	PG14	489,-
Tubo flexible con espiral de 10 m, con Storz A	Manguera espiral de plástico, interior de Ø 102 mm, 10 m de longitud incl. acoplamiento Storz A, 3/9 bar	6022276	D	PG14	732,-
Tubo flexible con espiral de 20 m, con Storz A	Manguera espiral de plástico, interior de Ø 102 mm, 20 m de longitud incl. acoplamiento Storz A, 3/9 bar	6022277	B	PG14	1.463,-
Tubo flexible con espiral de 5 m, con Storz F	Manguera espiral de plástico, interior de Ø 150 mm, 5 m de longitud incl. acoplamiento Storz F, 1,8/5,5 bar	6022278	C	PG14	1.227,-
Manguera de impulsión / Storz F	Manguera espiral de plástico, interior de Ø 150 mm, 5 m de longitud incl. acoplamiento Storz F, 8/- bar	6044660	C	PG14	1.960,-
Manguera de impulsión de fibra sintética de 5 m, con Storz C	Manguera de fibra sintética, material sintético, interior engomado, interior de Ø 52 mm, 5 m de longitud incl. acoplamiento Storz C, 12/40 bar	6003651	B	PG14	82,-
Manguera de impulsión de fibra sintética de 10 m, con Storz C	Manguera de fibra sintética, material sintético, interior engomado, interior de Ø 52 mm, 10 m de longitud incl. acoplamiento Storz C, 12/40 bar	6003650	A	PG14	109,-
Manguera de impulsión de fibra sintética de 20 m, con Storz C	Manguera de fibra sintética, material sintético, interior engomado, interior de Ø 52 mm, 20 m de longitud incl. acoplamiento Storz C, 12/40 bar	6003649	A	PG14	185,-
Manguera de impulsión de fibra sintética de 5 m, con Storz B	Manguera de fibra sintética, material sintético, interior engomado, interior de Ø 75 mm, 5 m de longitud incl. acoplamiento Storz B, 12/40 bar	6003052	A	PG14	129,-
Manguera de impulsión de fibra sintética de 10 m, con Storz B	Manguera de fibra sintética, material sintético, interior engomado, interior de Ø 75 mm, 10 m de longitud incl. acoplamiento Storz B, 12/40 bar	6003051	D	PG14	201,-
Manguera de impulsión de fibra sintética de 20 m, con Storz B	Manguera de fibra sintética, material sintético, interior engomado, interior de Ø 75 mm, 20 m de longitud incl. acoplamiento Storz B, 12/40 bar	6003050	D	PG14	289,-
Manguera de impulsión de fibra sintética de 20 m, con Storz A	Manguera de fibra sintética, material sintético, interior engomado, interior de Ø 102 mm, 20 m de longitud incl. acoplamiento Storz A, 8/20 bar	6022393	A	PG14	459,-
Manguera de impulsión de fibra sintética de 10 m, con Storz A	Manguera de fibra sintética, material sintético, interior engomado, interior de Ø 102 mm, 10 m de longitud incl. acoplamiento Storz A, 8/20 bar	6022392	C	PG14	343,-
Manguera de impulsión de fibra sintética de 5 m, con Storz A	Manguera de fibra sintética, material sintético, interior engomado, interior de Ø 102 mm, 5 m de longitud incl. acoplamiento Storz A, 8/20 bar	6022391	C	PG14	275,-
Manguera de impulsión de fibra sintética de 10 m, con Storz B	Manguera de fibra sintética, material sintético, interior engomado, interior de Ø 150 mm, 10 m de longitud incl. acoplamiento Storz F, 7/21 bar	6003648	D	PG14	732,-
Manguera de impulsión de fibra sintética de 20 m, con Storz B	Manguera de fibra sintética, material sintético, interior engomado, interior de Ø 150 mm, 20 m de longitud incl. acoplamiento Storz F, 7/21 bar	6003647	D	PG14	1.124,-

Accesorios mecánicos - Instalación					
Tipo	Descripción	Ref.	Grupo de producto		EUR
					
Juego de cadena PCS-CE, acero galvanizado, 400 kg, 3 m	Como cadena de fijación incl. 2 grilletes. Material: acero galvanizado, capacidad de carga: 400 kg, longitud: 3 m	6063139	A	PG14	98,-

 = S - en stock; A - aprox 2 semanas; B - aprox 3 semanas; C - aprox 4 semanas; D - bajo consulta  
Reservado el derecho a introducir modificaciones, para mayor información técnica consulten nuestros catálogos

Accesorios mecánicos - Instalación					
Tipo	Descripción	Ref.	Grupo de producto		EUR
					
Juego de cadena PCS-CE, acero galvanizado, 400 kg, 5 m	Como cadena de fijación incl. 2 grilletes. Material: acero galvanizado, capacidad de carga: 400 kg, longitud: 5 m	6063140	S	PG14	158,-
Juego de cadena PCS-CE, acero galvanizado, 400 kg, 6 m	Como cadena de fijación incl. 2 grilletes. Material: acero galvanizado, capacidad de carga: 400 kg, longitud: 6 m	6063141	A	PG14	176,-
Juego de cadena PCS-CE, acero galvanizado, 400 kg, 10 m	Como cadena de fijación incl. 2 grilletes. Material: acero galvanizado, capacidad de carga: 400 kg, longitud: 10 m	6063142	S	PG14	269,-
Juego de cadena PCS-CE, acero galvanizado, 800 kg, 3 m	Como cadena de fijación incl. 2 grilletes. Material: acero galvanizado, capacidad de carga: 800 kg, longitud: 3 m	6063147	C	PG14	158,-
Juego de cadena PCS-CE, acero galvanizado, 800 kg, 5 m	Como cadena de fijación incl. 2 grilletes. Material: acero galvanizado, capacidad de carga: 800 kg, longitud: 5 m	6063148	A	PG14	237,-
Juego de cadena PCS-CE, acero galvanizado, 800 kg, 6 m	Como cadena de fijación incl. 2 grilletes. Material: acero galvanizado, capacidad de carga: 800 kg, longitud: 6 m	6063149	A	PG14	279,-
Juego de cadena PCS-CE, acero galvanizado, 800 kg, 10 m	Como cadena de fijación incl. 2 grilletes. Material: acero galvanizado, capacidad de carga: 800 kg, longitud: 10 m	6063150	A	PG14	452,-
Juego de cadena PCS-CE, acero galvanizado, 2000 kg, 10 m	Como cadena de fijación incl. 2 grilletes. Material: acero galvanizado, capacidad de carga: 2000 kg, longitud: 10 m	6063152	B	PG14	1.113,-
Juego de cadena PCS-CE, acero galvanizado, 5000 kg, 10 m	Como cadena de fijación incl. 2 grilletes. Material: acero galvanizado, capacidad de carga: 5000 kg, longitud: 10 m	6063154	C	PG14	2.170,-
Juego de cadena PCS-CE, acero galvanizado, 7000 kg, 10 m	Como cadena de fijación incl. 2 grilletes. Material: acero galvanizado, capacidad de carga: 7000 kg, longitud: 10 m	6063156	C	PG14	2.031,-
Juego de cadena PCS-CE, acero galvanizado, 9000 kg, 10 m	Como cadena de fijación incl. 2 grilletes. Material: acero galvanizado, capacidad de carga: 9000 kg, longitud: 10 m	6063518	C	PG14	2.494,-
Juego de cadena PCS-CE, acero inoxidable, 400 kg, 3 m	Como cadena de fijación incl. 2 grilletes. Material: acero inoxidable 1.4401, capacidad de carga: 400 kg, longitud: 3 m	6063135	A	PG14	208,-
Juego de cadena PCS-CE, acero inoxidable, 400 kg, 5 m	Como cadena de fijación incl. 2 grilletes. Material: acero inoxidable 1.4401, capacidad de carga: 400 kg, longitud: 5 m	6063136	A	PG14	322,-
Juego de cadena PCS-CE, acero inoxidable, 400 kg, 6 m	Como cadena de fijación incl. 2 grilletes. Material: acero inoxidable 1.4401, capacidad de carga: 400 kg, longitud: 6 m	6063137	A	PG14	376,-
Juego de cadena PCS-CE, acero inoxidable, 400 kg, 10 m	Como cadena de fijación incl. 2 grilletes. Material: acero inoxidable 1.4401, capacidad de carga: 400 kg, longitud: 10 m	6063138	A	PG14	588,-
Juego de cadena PCS-CE, acero inoxidable, 800 kg, 3 m	Como cadena de fijación incl. 2 grilletes. Material: acero inoxidable 1.4401, capacidad de carga: 800 kg, longitud: 3 m	6063143	C	PG14	284,-
Juego de cadena PCS-CE, acero inoxidable, 800 kg, 5 m	Como cadena de fijación incl. 2 grilletes. Material: acero inoxidable 1.4401, capacidad de carga: 800 kg, longitud: 5 m	6063144	A	PG14	456,-
Juego de cadena PCS-CE, acero inoxidable, 800 kg, 6 m	Como cadena de fijación incl. 2 grilletes. Material: acero inoxidable 1.4401, capacidad de carga: 800 kg, longitud: 6 m	6063145	A	PG14	537,-
Juego de cadena PCS-CE, acero inoxidable, 800 kg, 10 m	Como cadena de fijación incl. 2 grilletes. Material: acero inoxidable 1.4401, capacidad de carga: 800 kg, longitud: 10 m	6063146	A	PG14	848,-
Juego de cadena PCS-CE, acero inoxidable, 2000 kg, 10 m	Como cadena de fijación incl. 2 grilletes. Material: acero inoxidable 1.4401, capacidad de carga: 2000 kg, longitud: 10 m	6063151	B	PG14	2.915,-
Juego de cadena PCS-CE, acero inoxidable, 5000 kg, 10 m	Como cadena de fijación incl. 2 grilletes. Material: acero inoxidable 1.4401, capacidad de carga: 5000 kg, longitud: 10 m	6063153	C	PG14	9.638,-
Juego de cadena PCS-CE, acero inoxidable, 7000 kg, 10 m	Como cadena de fijación incl. 2 grilletes. Material: acero inoxidable 1.4401, capacidad de carga: 7000 kg, longitud: 10 m	6063155	C	PG14	7.907,-

 S - en stock ; A - aprox 2 semanas ; B - aprox 3 semanas ; C - aprox 4 semanas ; D - bajo consulta  
Reservado el derecho a introducir modificaciones, para mayor información técnica consulten nuestros catálogos

Accesorios mecánicos - Instalación					
Tipo	Descripción	Ref.	Grupo de producto		EUR
					
<b>SopORTE MTC 32F39</b>	Fabricado en acero (S235JR), lacado, compuesto por 3 patas, 1 placa base y material de fijación	2098295	A	PG14	<b>181,-</b>
<b>SopORTE MTC 32F49, MTC 32F55</b>	Fabricado en acero (S235JR), lacado, compuesto por 3 patas, 1 placa base y material de fijación	2098296	A	PG14	<b>643,-</b>
<b>SopORTE DN 50/65</b>	Fabricado en acero (S235JR) con 4 soportes para la conexión a DN 50/65, pulverizado, incl. material de fijación	6064666	S	PG14	<b>91,-</b>
<b>SopORTE DN 80/100</b>	Fabricado en acero (S235JR) con 4 soportes para la conexión a DN 80/100, pulverizado, incl. material de fijación	6065949	A	PG14	<b>274,-</b>
	Fabricado en acero inoxidable (1.4571) con 4 soportes para la conexión a DN 80/100, incl. material de fijación	6065953	B	PG14	<b>820,-</b>
<b>SopORTE DN 40</b>	Fabricado en acero (S235JR) con 3 soportes para la conexión a DN 40, con recubrimiento de polvo, incl. material de fijación	6069669	A	PG14	<b>72,-</b>
<b>Zócalo de descarga DN 40/50</b>	Fabricado en EN-GJL-250, lacado, con paso libre en DN 40, zócalo de descarga incl. soporte de bomba, junta perfilada, accesorios de montaje y de fijación al suelo, así como soporte de tubo guía sin tubos guía. Conexión en el lado de impulsión DN 40/50. Brida PN 10/16. Los 2 tubos guía de 26, 9x2 mm han de ser suministrados por el propietario.	2057179	S	PG14	<b>314,-</b>
<b>Zócalo de descarga Rp 1½</b>	Fabricado en EN-GJL-250, recubierto, con paso libre en DN 32, zócalo de descarga incl. soporte de bomba, junta perfilada, accesorios de montaje y de fijación al suelo, así como soporte del tubo guía sin tubos guía. Conexión del lado de impulsión Rp 1½. Brida PN 6. Los 2 tubos guía 26, 9x2 mm han de ser suministrados por el propietario.	2082630	A	PG14	<b>520,-</b>
<b>Zócalo de descarga DN50/2RK</b>	Para 2 tubos guía, fabricado en EN-GJL-250, con revestimiento de cataforesis, con paso libre con DN 50, base del acoplamiento con codo de 90°, incl. brida de acoplamiento, soporte del tubo guía en acero inoxidable para la fijación del pozo, junta perfilada y accesorios de montaje, conexión en el lado de impulsión DN 50. Los 2 tubos guía de 26,9x2 mm han de ser suministrados por el propietario.	6070146	S	PG14	<b>371,-</b>
<b>Zócalo de descarga DN65/2RK</b>	Para 2 tubos guía, fabricado en EN-GJL-250, con revestimiento de cataforesis, con paso libre con DN 65, base del acoplamiento con codo de 90°, incl. brida de acoplamiento, soporte del tubo guía en acero inoxidable para la fijación del pozo, junta perfilada y accesorios de montaje, conexión en el lado de impulsión DN 65. Los 2 tubos guía de 26,9x2 mm han de ser suministrados por el propietario.	6070150	S	PG14	<b>392,-</b>
<b>Zócalo de descarga DN 80/2RK</b>	Fabricado en EN-GJL-250, lacado, con paso libre en DN 80, zócalo de descarga incl. soporte de bomba, junta perfilada, accesorios de montaje y de fijación al suelo, así como soporte de tubo guía sin tubos guía. Conexión en el lado de impulsión DN 80/PN16. Los 2 tubos guía de 42,4 x 2 mm han de ser suministrados por el propietario.	6082333	S	PG14	<b>424,-</b>
<b>Zócalo de descarga DN 100/2RK</b>	Fabricado en EN-GJL-250, lacado, con paso libre en DN 100, zócalo de descarga incl. soporte de bomba, junta perfilada, accesorios de montaje y de fijación al suelo, así como soporte de tubo guía sin tubos guía. Conexión en el lado de impulsión DN 100. Bridas PN 10/16. Los 2 tubos guía de 42,4 x 2 mm han de ser suministrados por el propietario.	6082336	S	PG14	<b>560,-</b>
<b>Zócalo de descarga DN 150L/2RK</b>	De EN-GJL-250, lacado, con paso libre en DN 150, zócalo de descarga incl. soporte de bomba, junta perfilada, accesorios de montaje y de fijación al suelo, así como soporte de tubo guía sin tubos guía. Conexión en el lado de impulsión DN 150. Bridas PN 10/16. Los 2 tubos guía de 42, 4x3,25 mm han de ser suministrados por el propietario..	6036890	A	PG14	<b>960,-</b>
<b>SopORTE del tubo guía DN 50 para tubo GG</b>	Para la fijación de dos tubos guía en acero inoxidable en una tubería de fundición con DN 50, incluye accesorios de montaje de A4	6066851	C	PG14	<b>108,-</b>
<b>SopORTE del tubo guía DN 50 para tubo ST</b>	Para la fijación de dos tubos guía en acero inoxidable en una tubería de acero con DN 50, incluye accesorios de montaje en A4	6061084	C	PG14	<b>106,-</b>
<b>SopORTE para prolongación del tubo guía DN 50 para tubo GG</b>	Para la fijación de dos tubos guía en acero inoxidable en una tubería de acero con DN 50, incluye accesorios de montaje en A4	6066852	D	PG14	<b>145,-</b>

 = S - en stock ; A - aprox 2 semanas ; B - aprox 3 semanas ; C - aprox 4 semanas ; D - bajo consulta  
Reservado el derecho a introducir modificaciones, para mayor información técnica consulten nuestros catálogos

Accesorios mecánicos - Instalación					
Tipo	Descripción	Ref.	Grupo de producto		EUR
					
<b>Soporte para prolongación del tubo guía DN 50 para tubo ST</b>	Para la fijación de dos tubos guía en acero inoxidable en una tubería de acero con DN 50, incluye accesorios de montaje en A4	6066846	D	PG14	<b>144,-</b>
<b>Soporte del tubo guía DN 65 para tubo GG</b>	Para la fijación de dos tubos guía en acero inoxidable en una tubería de acero con DN 50, incluye accesorios de montaje en A4	6066847	C	PG14	<b>122,-</b>
<b>Soporte del tubo guía DN 65 para tubo ST</b>	Para la fijación de dos tubos guía en acero inoxidable en una tubería de acero con DN 50, incluye accesorios de montaje en A4	6066848	D	PG14	<b>98,-</b>
<b>Soporte para prolongación del tubo guía DN 65 para tubo GG</b>	Para la fijación de dos tubos guía en acero inoxidable en una tubería de acero con DN 50, incluye accesorios de montaje en A4	6066849	D	PG14	<b>152,-</b>
<b>Soporte para prolongación del tubo guía DN 65 para tubo ST</b>	Para la fijación de dos tubos guía en acero inoxidable en una tubería de acero con DN 50, incluye accesorios de montaje en A4	6066850	C	PG14	<b>141,-</b>
<b>Accesorios de montaje DN 80</b>	Para una unión por bridas DN 80, con 8 tornillos, 8 tuercas y 1 junta plana para bridas PN 10/16	2012067	A	PG14	<b>23,-</b>
<b>Accesorios de montaje DN 100</b>	Para una unión por bridas DN 100, con 8 tornillos, 8 tuercas y 1 junta plana para bridas PN 10/16	2017176	A	PG14	<b>29,-</b>
<b>Accesorios de montaje DN 150</b>	Para una unión por bridas DN 150, con 8 tornillos, 8 tuercas y 1 junta plana para bridas PN 10/16	2390488	A	PG14	<b>27,-</b>
<b>Accesorio de montaje DN 40/50/65, PN 10</b>	Para una unión por bridas. Con 4 tornillos, 4 tuercas, 8 arandelas y 3 juntas planas.	6076963	A	PG14	<b>20,-</b>
<b>Accesorio de montaje DN 80/100, PN 10</b>	Para una unión por bridas. Con 8 tornillos, 8 tuercas, 16 arandelas y 2 juntas planas.	6077521	A	PG14	<b>35,-</b>
<b>Accesorio de montaje DN 150, PN 10</b>	Para una unión por bridas. Con 8 tornillos, 8 tuercas, 16 arandelas y una junta plana.	6077523	A	PG14	<b>60,-</b>
<b>Bomba manual de membrana</b>	Para el drenaje de un depósito de la instalación o de un foso de bomba, conexión DN 40 de rosca interior Rp 1½ en ambos lados	2060166	A	PG14	<b>223,-</b>

Accesorios mecánicos – Conexiones de tubería					
Tipo	Descripción	Ref.	Grupo de producto		EUR
					
<b>Compensador DN 80</b>	Fabricado en acero, galvanizado/neopreno incl. accesorios de montaje, 130 mm de longitud, bridas PN 10/16 para conexión DN 80	2017189	D	PG14	232,–
<b>Compensador DN 100</b>	Fabricado en acero, galvanizado/neopreno incl. accesorios de montaje, 135 mm de longitud, bridas PN 10/16 para conexión DN 100	2017190	D	PG14	361,–
<b>Tubuladura con brida DN 80</b>	Fabricada en PUR, con manguera DN 90 x 180 mm, abrazaderas de manguera y accesorios de montaje para conexión DN 80	2511595	A	PG14	227,–
<b>Tubuladura con brida DN 100</b>	Fabricada en PUR, con manguera DN 112 x 180 mm, abrazaderas de manguera y accesorios de montaje para conexión DN 100	2511597	A	PG14	206,–
<b>Tubuladura con brida DN 150</b>	Fabricada en PUR, con manguera DN 160 x 180 mm, abrazaderas de manguera y accesorios de montaje para conexión DN 150	2511598	A	PG14	276,–
<b>Codo de 90° DN 50</b>	Fabricado en EN-GJS-400-15, con 2 bridas, incl 1 juego de accesorios de montaje, bridas PN 10/16, DIN 28637, para conexión DN 50	2018053	A	PG14	216,–
<b>Codo de 90° DN 65</b>	Fabricado en EN-GJS-400-15, con 2 bridas, incl 1 juego de accesorios de montaje, bridas PN 10/16, DIN 28637, para conexión DN 65	2017183	A	PG14	309,–
<b>Codo de 90° DN 80</b>	Fabricado en EN-GJS-400-15, con 2 bridas, incl 1 juego de accesorios de montaje, bridas PN 10/16, DIN 28637, para conexión DN 80	2012064	A	PG14	315,–
<b>Codo de 90° DN 100</b>	Fabricado en EN-GJS-400-15, con 2 bridas, incl 1 juego de accesorios de montaje, bridas PN 10/16, DIN 28637, para conexión DN 100	2004669	A	PG14	328,–
<b>Codo de 90° DN 150</b>	Fabricado en EN-GJS-400-15, con 2 bridas, incl 1 juego de accesorios de montaje, bridas PN 10/16, DIN 28637, para conexión DN 150	2017186	A	PG14	396,–
<b>Codo de 90° G 1½</b>	Fabricado en acero, galvanizado, con rosca interior/exterior G 1½/R 1½ para conexión DN 40	2083117	A	PG14	25,–
<b>Codo de 90° G 2</b>	Fabricado en acero, galvanizado, con rosca interior/exterior G 2/R 2 para conexión DN 50	2083118	B	PG14	113,–
<b>Codo de 90° G 3</b>	Fabricado en acero, galvanizado, con rosca interior/exterior G 3/R 3 para conexión DN 80	2083119	B	PG14	125,–
<b>Codo de 90° DN 40/G 1½</b>	Para MTC 40, de EN-GJMW-400-5, con brida roscada G 1½/R 1½ y conexión embreada del lado de la bomba (DN 40/PN 16 según EN 1092), incl. 1 juego de accesorios de montaje	2057401	A	PG14	104,–
<b>Codo de 90° G 2½</b>	Fabricado en acero, galvanizado, con rosca interior/exterior G 2½/R 2½ para conexión DN 65	4015212	A	PG14	148,–
<b>Codo de 90° DN 65/70 mm</b>	Fabricado en EN-GJL-250, con empalme de manguera Ø 70 mm para conexión directa de manguera, brida en el lado de la bomba, incl. 1 juego de accesorios de montaje para conexión DN 65	4027346	A	PG14	147,–
<b>Codo de 90° DN 80/90 mm</b>	Fabricado en acero inoxidable, con empalme de manguera de Ø 90 mm y rosca exterior G 3 para conexión directa de manguera o montaje con acoplamiento fijo Storz B, brida en el lado de la bomba, incl. 1 juego de accesorios de montaje para conexión DN 80. Posibilidad de montaje variable gracias a taladros en disposición 45°.	2017207	D	PG14	783,–
<b>Codo de 90° DN 100/110 mm</b>	Fabricado en acero inoxidable, con empalme de manguera Ø de 110 mm y rosca exterior G 4 para conexión directa de manguera o montaje con racor fijo Storz A, brida en el lado de la bomba, incl. 1 juego de accesorios de montaje para conexión DN 100. Posibilidad de montaje variable gracias a taladros en disposición 45°.	2017184	D	PG14	914,–
<b>Codo de 90° DN 50/60 mm</b>	Fabricado en PVC, con empalme de manguera Ø de 60 mm para conexión directa de manguera, brida en el lado de la bomba, incl. 1 juego de accesorios de montaje para conexión DN 50	4027344	B	PG14	143,–
<b>Pieza de unión DN 65</b>	Para instalaciones con dos bombas de acero, galvanizado, bridas PN 10/16 con 2 juegos de accesorios de montaje, conexión DN 65/65/65	2017178	A	PG14	788,–

 = S – en stock ; A – aprox 2 semanas ; B – aprox 3 semanas ; C – aprox 4 semanas ; D – bajo consulta  
Reservado el derecho a introducir modificaciones, para mayor información técnica consulten nuestros catálogos

Accesorios mecánicos – Conexiones de tubería					
Tipo	Descripción	Ref.	Grupo de producto		EUR
					
<b>Pieza de unión DN 80</b>	Para instalaciones con dos bombas de acero, galvanizado, bridas PN 10/16 con 2 juegos de accesorios de montaje, conexión DN 80/80/80	2017179	A	PG14	<b>874,-</b>
<b>Pieza de unión DN 100</b>	Para instalaciones con dos bombas de acero, galvanizado, bridas PN 10/16 con 2 juegos de accesorios de montaje, conexión DN 100/100/100	2017180	A	PG14	<b>982,-</b>
<b>Pieza de unión DN 150</b>	Para instalaciones con dos bombas de acero, galvanizado, bridas PN 10/16 con 2 juegos de accesorios de montaje, conexión DN 150/150/150	2017181	A	PG14	<b>1.797,-</b>
<b>Pieza de unión DN 50</b>	Para instalaciones con dos bombas de acero, galvanizado, bridas PN 10/16 con 2 juegos de accesorios de montaje, conexión DN 50/50/50	2019042	A	PG14	<b>507,-</b>



## Condiciones generales de venta

### 1) INTERPRETACIÓN DE LAS PRESENTES CONDICIONES

- 1.1 Las presentes Condiciones Generales rigen y regulan los pedidos de los productos y sistemas de comercialización en la actualidad.
- 1.2 Estas Condiciones Generales prevalecen sobre cualquier propuesta oral o escrita mantenida entre WILO IBÉRICA, S.A. y el CLIENTE con anterioridad a la fecha de la aceptación del pedido.
- 1.3 Para la modificación de las Condiciones Generales se requiere un acuerdo entre ambas partes por escrito, al mismo tiempo de la aceptación del pedido.

### 2) OFERTAS Y PEDIDOS

- 2.1. Todas las ofertas, así como los pedidos dirigidos a WILO IBÉRICA, S.A. deberán regirse por la Tarifa Profesional de Precios en vigor, en donde figuran las presentes Condiciones Generales.
- 2.2. Los pedidos estarán siempre condicionados a la aceptación por WILO IBÉRICA, S.A.
- 2.3. El cliente hará constar en el pedido lo siguiente:
  - Cantidad de productos solicitados
  - Descripción del producto
  - Precios unitarios y totales
  - Forma de pago
  - En la medida de lo posible, todos los datos que puedan facilitar el buen desarrollo del pedido.

### 3) ANULACIÓN DE PEDIDOS

- 3.1. El cliente no podrá anular el pedido, siempre y cuando nuestra firma cumpla con los términos respecto a su precio y plazo de entrega.
- 3.2. WILO IBÉRICA, S.A. se reserva el derecho de suministrar productos a aquellos clientes que en el momento de la entrega mantengan saldos impagados con nuestra firma.

### 4) ENTREGA DE PRODUCTOS

- 4.1. Los precios de los productos comprenden mercancías embaladas en nuestros almacenes, siendo todos los gastos de transporte, seguro, etc., desde nuestro almacén al destino fijado por el cliente, por cuenta y riesgo del comprador.
- 4.2. El cliente estará obligado en el momento de la entrega del producto a verificar en el plazo máximo de 48 horas siguientes a la fecha de entrega, cuantas objeciones estime oportunas, respecto a la cantidad y calidad. Transcurrido dicho plazo, no se admitirán devoluciones.

### 5) PLAZOS DE ENTREGA

- 5.1. Los plazos de entrega indicados por WILO IBÉRICA, S.A. son orientativos, por este motivo el cliente no nos podrá pedir daños o perjuicios en el caso de incumplimiento.

### 6) PRECIOS

- 6.1. Los precios de venta de nuestros productos serán los que figuren en la Tarifa Profesional de Precios.
- 6.2. Nuestras tarifas de precios serán válidas por el período señalado en las mismas, salvo devaluación o revaluación de la moneda.
- 6.3. Será por cargo del CLIENTE y por tanto acumulables al precio, cualesquiera de los impuestos que graven la venta de los productos, por ejemplo el I.V.A.
- 6.4. Los precios señalados en nuestra Tarifa Profesional de Precios se entienden brutos, sobre los mismos el CLIENTE gozará de un descuento que deberá ser pactado entre WILO IBÉRICA, S.A. y el CLIENTE.
- 6.5. En el caso de que por fuerza mayor WILO IBÉRICA, S.A. tuviera que modificar los precios con efecto inmediato a su publicación, este precio afectaría también a los pedidos pendientes de suministro, en cuyo caso se le da opción al cliente a pagar el nuevo precio o anular el pedido.

### 7) CONDICIONES DE PAGO

- 7.1. Las facturas serán emitidas por WILO IBÉRICA, S.A. a partir de la puesta a disposición del producto al cliente.
- 7.2. El pago de las facturas, salvo acuerdo expreso, será a los treinta (30) días siguientes a la fecha de facturación.
- 7.3. Todo retraso en el pago dará lugar al devengo día a día, de un interés del dos por ciento (2%) en base a un mes.
- 7.4. En el caso de impago, facultará a WILO IBÉRICA, S.A. para optar entre exigir el pago inmediato o resolver el contrato con el resarcimiento de los daños y perjuicios. Indemnización que en el supuesto de resolución estará fijada, como mínimo en una cantidad equivalente al 30% del precio pactado del producto objeto de la venta, quedando facultado WILO IBÉRICA, S.A. a compensar con cargo a esta indemnización las cantidades que con anterioridad hubiera recibido de este cliente.
- 7.5. La entrega de efectos comerciales por el CLIENTE a WILO IBÉRICA, S.A. sólo surtirá a efectos de pago cuando hubiesen sido cobrados en su totalidad.

## Condiciones generales de venta

### 8) GARANTÍA

8.1. WILO IBÉRICA, S.A. garantiza los productos por un período de dos años a partir de la fecha de emisión de la factura, contra todo defecto de fabricación, fallos de diseño o materiales utilizados, con su reparación o sustitución, siempre y cuando: – Sea notificado por el comprador debidamente.

- El cliente haya cumplido con la totalidad de sus obligaciones contractuales.
- El producto haya sido debidamente instalado, mantenido y operado.
- El cliente no haya por sí, o por un tercero, tratado de reparar el producto defectuoso o sustituya piezas del mismo, salvo autorización expresa de WILO IBÉRICA, S.A.

8.2. Nuestra garantía no cubre la responsabilidad de los daños y perjuicios que por defecto de fabricación pudiera haberse originado directamente o indirectamente.

8.3. Queda excluido de la garantía el montaje / desmontaje de los productos en la instalación.

### 9) DEVOLUCIONES

9.1. No se admitirá ninguna devolución si no ha sido aceptada previamente por WILO IBÉRICA, S.A., debiéndose notificar por escrito los motivos que el comprador pudiera tener para efectuarla.

9.2. En concepto de recepción, pruebas y puesta a punto, se cargará un mínimo del 10% del valor del producto. El porte por la devolución del producto siempre irá a cargo del comprador.

### 10) IMPUESTOS

10.1. Todos los impuestos, contribuciones y arbitrios que graven o puedan gravar en el futuro la celebración o ejecución de cualquier contrato referente a los productos, así como los pagos efectuados en virtud del mismo, incluidos los eventuales impuestos sobre intereses de demora serán por cuenta del cliente.

### 11) RESERVA DE DOMINIO

11.1. WILO IBÉRICA, S.A. retendrá el dominio de los productos, objeto de venta hasta el completo pago por el cliente de las sumas por él adeudadas, no pudiendo el cliente ni vender o disponer de los productos, no gravarlos sin autorización por escrito de WILO IBÉRICA, S.A.

Si el cliente dejara de pagar a su vencimiento cualquier cantidad, WILO IBÉRICA, S.A. tendrá derecho a recuperar los productos.

11.2. A petición de WILO IBÉRICA, S.A., el cliente dará los documentos que razonablemente sean requeridos por WILO IBÉRICA, S.A. para proteger la reserva de dominio de ésta sobre los productos, en forma satisfactoria para WILO IBÉRICA, S.A.

11.3. Si el cliente incurriera en situación legal de concurso de acreedores, suspensión de pagos, quiebra o embargo de todo o parte de su patrimonio, deberá notificarlo de inmediato a WILO IBÉRICA, S.A. y estará obligado a hacer prevalecer por todos los medios el derecho de propiedad de WILO IBÉRICA, S.A. sobre los productos.

### 12) JURISDICCIÓN

12.1. WILO IBÉRICA, S.A. y el cliente, con renuncia expresa a cualquier otro fuero que pudiera corresponderles, se someten a la jurisdicción y competencia de los jueces y tribunales de Madrid para cuantas acciones y reclamaciones puedan derivarse de la ejecución de interpretación del contrato.

# AHORA. CONECTADOS CON EL FUTURO.

## CONECTADOS DE FORMA ÚNICA: SUS VENTAJAS EN TÉRMINOS DE TIEMPO, DINERO Y CONOCIMIENTOS.

Disfrute de las dinámicas digitales: Le conectamos de forma inteligente a sus bombas y sistemas de bombeo. Las soluciones de Wilo le proporcionan una vista general de las partes de la instalación, condiciones de funcionamiento y requerimientos de mantenimiento. También se pueden ajustar diferentes configuraciones, evaluar sistemas e incluso actualizar el plan de funcionamiento sobre la marcha. Esto le permite mantener una visión de la instalación y mantener el control a cualquier hora y en cualquier sitio, como si estuviera in situ.

**WILO BRINGS THE FUTURE.**



Fecha de entrada en validez - 1 Abril 2019  
I.V.A. no incluido. Sujeto a modificaciones.  
En aplicación de nuestras condiciones generales de venta (ver [wilo.es](http://wilo.es))

2195481/300/1711/ES/ES

WILO Ibérica, S.A.  
Tales de Mileto 32  
28806 Alcalá de Henares  
Madrid  
T +91 879 71 00  
F +91 879 71 01  
[wilo.iberica@wilo.com](mailto:wilo.iberica@wilo.com)  
[www.wilo.es](http://www.wilo.es)

#### Delegaciones

WILO Centro  
T +91 879 71 16  
F +91 879 71 13  
[wilo.madrid@wilo.com](mailto:wilo.madrid@wilo.com)

WILO Norte-Noroeste  
T + 944 75 20 01  
F + 944 75 10 12  
[wilo.noroeste@wilo.com](mailto:wilo.noroeste@wilo.com)

WILO Este  
T +93 223 98 10  
F +93 223 98 13  
[wilo.barcelona@wilo.com](mailto:wilo.barcelona@wilo.com)

WILO Sur  
T + 95 447 52 80  
F + 95 447 52 82  
[wilo.sevilla@wilo.com](mailto:wilo.sevilla@wilo.com)